



ENDÜSTRİYEL OTOMASYON VE SÜRÜCÜ TEKNOLOJİLERİ

# Fiyat Listesi

## Ocak 2024

[siemens.com.tr](http://siemens.com.tr)

**SIEMENS**

# İçindekiler

## Hareket Kontrol Cihazları

Sinamics V20 Hız Kontrol Cihazları	04
Sinamics G120C Kompakt Hız Kontrol Cihazları	05
Sinamics G120X Kompakt Hız Kontrol Cihazları	07
Sinamics G120 Hız Kontrol Cihazları	08
Sinamics G120 Fan, Pompa ve Kompresör Uygulamaları İçin Sürücüler	
Sinamics G120 Makine ve Proses Uygulamaları İçin Sürücüler	
Sinamics G120 Regeneratif Uygulamalar için Sürücü	
Sinamics G130 Hız Kontrol Cihazları	15
Sinamics DCM - Hız Kontrol Cihazları	17
Simatic Micro Drive	20
Sinamics V90 Servo Sürücüler	23
Sinamics S210 Servo Sürücü Ailesi	31
Sinamics S110 ve S120 Kompakt Sürücü Üniteleri	34
Sinamics S120 Modüler Sürücü Üniteleri	35
Sinamics S120 İçin Servo Motor Kabloları	37
Simotics 1FK7 Drive-Cliq'li Servo Motorlar	38
Simotics 1FG1 Redüktörü Servo Motorlar	41
Simotics 1PH8 Kare Gövde Asenkron Motorlar	43
Sinumerik 808D Advanced	45

## Otomasyon Cihazları

SIMATIC RFID RF600 Sistemi	48
2D (Karekod) Okuma Sistemleri	58
SIPLUS extreme	60
SITOP Güç Kaynakları	62
LOGO!8	67
SIMATIC S7-1200	71
SIMATIC HMI Operatör Paneller	76
TIA PORTAL HMI Projelendirme Yazılımları	83
TIA PORTAL Runtime Advanced Yazılımları	85
TIA PORTAL Runtime Professional Yazılımları	86
TIA PORTAL HMI Runtime Yazılımları Opsiyonları	87
WinCC Unified Runtime Yazılımları	90
Simatic WinCC Scada Yazılımları	93
Simatic WinCC Scada Yazılımları Opsiyonları	95
Power Management Yazılımları	98
SIMOTION Hareket Kontrol Üniteleri	101
SIMATIC S7-400	104
SIMATIC S7-1500	111
SIMATIC ET200SP Open Controller ve Software Controller	116
SIMATIC Yazılım Paketleri	118
SIMATIC SAFETY	120
SIRIUS SAFETY	122
SIMATIC ET200 Dağıtılmış Giriş-Çıkışlar	124
SIMATIC TOP Connect Modüler Bağlantı	133
SIMATIC NET Haberleşme Sistemleri	137
SIMATIC Programlama Cihazları	167
SIMATIC Endüstriyel Bilgisayarlar ve Monitörler	169
SITRAIN Endüstriyel Otomasyon Eğitimleri	206
Sürdürülebilirlik Hizmetleri	209

## Diğer Bilgiler

Önemli Notlar	210
Bölgelerimiz	212
Global Program Partnerlerimiz	213
Bölgesel Program Partnerlerimiz	221



# Kontrol sizde olsun!

## SINAMICS V20

Sinamics V20 serisi, basit kullanım ve uygun fiyat avantajı ile Siemens hız kontrol ailesinin en yeni yesidir. Hızlı devreye alma, zor çevresel koşullara tam dayanıklılık ve maliyet avantajı, Sinamics V20'yi tanımlayan anahtar kelimelerdir. Sinamics V20 serisi, kompakt dizaynının yanısıra sahip olduğu opsiyonlarla (harici temel operatör paneli, parametre yükleyici, hafıza kartı, frenleme direnci gibi) genel uygulama ihtiyaçlarına tam olarak cevap verebilmektedir. Sinamics V20, yedi farklı boyutu ile 0,12 kW'tan 30 kW'a kadar geniş bir güç aralığına sahiptir. Endüstri'de yer alan fan, pompa, kompresör ve konveyörler, Sinamics V20 hız kontrol cihazının temel uygulama alanlarıdır.

### SINAMICS V20

- Kolay seçim
- Kolay montaj
- Kolay kullanım
- Kolay tasarruf

Call Center: 444 0 747

[siemens.com.tr/sinamicsV20](http://siemens.com.tr/sinamicsV20)

**SIEMENS**

# Genel Sürücü Uygulamaları

## SINAMICS V20 - Hız Kontrol Cihazları

Giriş / Çıkış	Sipariş No	Nominal Güç (kW)	Nominal Çıkış Akımı (A)	YxGxD* Boyutlar	Birim Fiyatı Euro/Adet
<b>SINAMICS V20 Hız Kontrol Cihazları</b>					
1 Faz 230 V / 3 Faz 230 V	6SL3210-5BB11-2UV1	0.12	0.9	142 x 68 x 108	222.-
	6SL3210-5BB12-5UV1	0.25	1.7	142 x 68 x 108	236.-
	6SL3210-5BB13-7UV1	0.37	2.3	142 x 68 x 108	251.-
	6SL3210-5BB15-5UV1	0.55	3.2	142 x 68 x 128	274.-
	6SL3210-5BB17-5UV1	0.75	3.9	142 x 68 x 128	296.-
	6SL3210-5BB21-1UV1	1.1	6	160 x 90 x 147	332.-
	6SL3210-5BB21-5UV1	1.5	7.8	160 x 90 x 147	377.-
	6SL3210-5BB22-2UV1	2.2	11	182 x 184 x 169	458.-
6SL3210-5BB23-0UV1	3	13.6	182 x 184 x 169	532.-	
3 Faz 400 V / 3 Faz 400 V	6SL3210-5BE13-7UV0	0.37	1.3	150 x 90 x 145,5	463.-
	6SL3210-5BE15-5UV0	0.55	1.7	150 x 90 x 145,5	487.-
	6SL3210-5BE17-5UV0	0.75	2.2	150 x 90 x 145,5	502.-
	6SL3210-5BE21-1UV0	1.1	3.1	166 x 90 x 145,5	543.-
	6SL3210-5BE21-5UV0	1.5	4.1	166 x 90 x 145,5	599.-
	6SL3210-5BE22-2UV0	2.2	5.6	166 x 90 x 145,5	693.-
	6SL3210-5BE23-0UV0	3	7.3	160 x 140 x 164,5	790.-
	6SL3210-5BE24-0UV0	4	8.8	160 x 140 x 164,5	885.-
	6SL3210-5BE25-5UV0	5.5	12.5	182 x 184 x 169	1.086.-
	6SL3210-5BE27-5UV0	7.5	16.5	206,5 x 240 x 172,5	1.372.-
	6SL3210-5BE31-1UV0	11	25	206,5 x 240 x 172,5	1.764.-
	6SL3210-5BE31-5UV0	15	31	206,5 x 240 x 172,5	2.147.-
	6SL3210-5BE31-8UV0	18,5/22	38/45	264,5X243,5X209	2.558.-
	6SL3210-5BE32-2UV0	22/30	45/60	264,5X243,5X209	2.933.-



Wifi Kablosuz Erişim



FSAA Kasa

Sipariş No	Açıklama	Birim Fiyatı Euro/Adet
<b>SINAMICS V20 Aksesuarları</b>		
6SL3255-0VE00-0UA1	Parametre Yükleyici	128.-
6SL3255-0VA00-2AA1	Harici Panel Ara Yüzü	27.-
6SL3255-0VA00-4BA1	Harici Temel Operatör Paneli (V20 BOP) **	46.-
6SL3054-4AG00-2AA0	Hafıza Kartı (SD), 512MB	70.-
6SL3201-2AD20-8VA0	Frenleme Modülü (0,12kW - 5,5kW arası)	199.-
6SL3255-0VA00-5AA0	Kablosuz Wifi Erişimi (Web Server)	245.-
6SL3256-0VE00-6AA0	Giriş Çıkış Genişletme Modülü (2DI, 2DQ röle)	87.-



Harici Panel

\* Bütün boyutlandırmalar mm birimindedir.

\*\* Harici panelin pano kapağına taşınması için RJ45 bağlantılı standart ethernet kablosu kullanılmalıdır.

Genel Özellikler:  
Güç aralığı : 0,12-30kW

Çalışma Gerilimi : 1 Faz 230 V AC / 3 Faz 400 V AC

Kontrol Modu : V/f, V2/f, FCC

Dahili Temel Operatör Paneli

Terminal Yapısı : 2AI, 1AO, 4DI, 2DO / Dahili USS - Modbus RTU Haberleşme

Dinamik Frenleme : 7,5 kW - 30kW arası güçler için dahili frenleme modülü

Aşırı Yükleme : Maksimum 40°C ortam sıcaklığında, her 10dk'da / 1dk. %150 In

Uygulama alanı : Fan, pompa, kompresör, konveyör ve genel makine uygulamaları.

Tüm teknik sorularınız için **444 0 747** teknik destek hattımızı arayabilirsiniz.

# Makine ve Proses Uygulamaları

## SINAMICS G120C - Kompakt Hız Kontrol Cihazları



SINAMICS G120 C



Smart Access  
Module-Wifi

Giriş / Çıkış	Sipariş No	Nominal Güç (kW)	Nominal Çıkış Akımı (A)	Kasa Tipi	Birim Fiyatı Euro/Adet
<b>SINAMICS G120C Kompakt Hız Kontrol Cihazları Dahili Profinet Haberleşme Arayüzü</b>					
3 Faz 400 V / 3 Faz 400 V	6SL3210-1KE11-8UF2	0.55	1.7	FSA	762.-
	6SL3210-1KE12-3UF2	0.75	2.2	FSA	797.-
	6SL3210-1KE13-2UF2	1.1	3.1	FSA	823.-
	6SL3210-1KE14-3UF2	1.5	4.1	FSA	885.-
	6SL3210-1KE15-8UF2	2.2	5.6	FSA	972.-
	6SL3210-1KE17-5UF1	3	7.3	FSA	1.130.-
	6SL3210-1KE18-8UF1	4	8.8	FSA	1.261.-
	6SL3210-1KE21-3UF1	5.5	12.5	FSB	1.410.-
	6SL3210-1KE21-7UF1	7.5	16.5	FSB	1.734.-
	6SL3210-1KE22-6UF1	11	25	FSC	2.242.-
	6SL3210-1KE23-2UF1	15	31	FSC	2.899.-
	6SL3210-1KE23-8UF1	18.5	37	FSC	3.512.-
	6SL3210-1KE24-4UF1	22	43	FSD	4.080.-
	6SL3210-1KE26-0UF1	30	58	FSD	5.060.-
	6SL3210-1KE27-0UF1	37	68	FSD	6.092.-
	6SL3210-1KE28-4UF1	45	82.5	FSD	7.379
	6SL3210-1KE31-1UF1	55	103	FSE	8.494.-
	6SL3210-1KE31-4UF1	75	136	FSF	10.211.-
6SL3210-1KE31-7UF1	90	164	FSF	11.926.-	
6SL3210-1KE32-1UF1	110	201	FSF	13.724.-	
6SL3210-1KE32-4UF1	132	237	FSF	15.268.-	

\* Diğer haberleşme seçenekleri için Siemens veya yetkili sürücü partnerleri ile irtibata geçiniz.

### SINAMICS G120 / G120C Aksesuarları

6SL3255-0AA00-4CA1	BOP-2 Temel Operatör Paneli	71.-
6SL3255-0AA00-4JA2	IOP-2 Gelişmiş Operatör Paneli (Türkçe dil seçeneği)	281.-
6SL3256-0AP00-0JA0	BOP-2 / IOP Kapı Montaj Kiti	57.-
6SL3054-4AG00-2AA0	Hafıza kartı (SD), 512 MByte	70.-
6SL3255-0AA00-5AA0	Akıllı Erişim Modülü (Smart Access Module-wifi)	281.-

Uyarılar:

- Operatör panelleri opsiyoneldir. Parametre girişi yapmak için operatör panel kullanılmalıdır.
- Ayrılabilir operatör paneli fiyata dahil değildir.
- Kontrol ünitesi cihaza dahildir.
- Giriş / Çıkışlar: 6DI, 2DO, 1AI, 1AO
- Açık çevrim vektör kontrol
- Dahili SD hafıza kart yuvası
- Dahili frenleme modülü
- 60°C'ye kadar çalışma imkanı
- Dahili güvenlik fonksiyonu
- TIA portal ile kontrol



FSA\* 173 x 73 x 178    FSA\* 196 x 73 x 225    FSB\* 196 x 100 x 225    FSC\* 295 x 140 x 225    FSD\* 472 x 200 x 237    FSE\* 551 x 275 x 237    FSF\* 708 x 305 x 357

\* Bütün boyutlandırmalar mm birimindedir. YxGxD PROFINET'li ürünler referans alınmıştır. Panel boyutlandırmaya dahil değildir.

Sinamics G120C sürücülerde çıkış şok bobini opsiyonu için bizimle veya yetkili sürücü partnerlerimizle iletişime geçebilirsiniz.

Tüm teknik sorularınız için 444 0 747 teknik destek hattımıza arayabilirsiniz.





# SINAMICS G120X

Fan & Pompa Uygulamaları İçin  
Siemens Frekans Konvertörü

Call Center: 444 0 747 | [siemens.com/sinamics-g120](https://www.siemens.com/sinamics-g120)

**SIEMENS**

# Fan Pompa ve Kompresör Uygulamaları

## SINAMICS G120X - Kompakt Hız Kontrol Cihazları

Giriş / Çıkış	Sipariş No	Nominal Güç (kW)	Nominal Çıkış Akımı (A)	Kasa Tipi	Birim Fiyatı Euro/Adet
<b>SINAMICS G120X Kompakt Hız Kontrol Cihazları Dahili Profinet Haberleşme Arayüzü</b>					
3 Faz 400 V / 3 Faz 400 V	6SL3220-2YE10-0UF0	0,75	2,2	FSA	-
	6SL3220-2YE12-0UF0	1,1	3,1	FSA	-
	6SL3220-2YE14-0UF0	1,5	4,1	FSA	-
	6SL3220-2YE16-0UF0	2,2	5,9	FSA	-
	6SL3220-2YE18-0UF0	3	7,7	FSA	-
	6SL3220-2YE20-0UF0	4	10,2	FSB	-
	6SL3220-2YE22-0UF0	5,5	13,2	FSB	-
	6SL3220-2YE24-0UF0	7,5	18	FSB	-
	6SL3220-2YE26-0UF0	11	26	FSC	-
	6SL3220-2YE28-0UF0	15	32	FSC	-
	6SL3220-2YE30-0UF0	18,5	38	FSD	-
	6SL3220-2YE32-0UF0	22	45	FSD	-
	6SL3220-2YE34-0UF0	30	60	FSD	-
	6SL3220-2YE36-0UF0	37	75	FSD	-
	6SL3220-2YE38-0UF0	45	90	FSE	-
	6SL3220-2YE40-0UF0	55	110	FSE	-
	6SL3220-2YE42-0UF0	75	145	FSF	-
	6SL3220-2YE44-0UF0	90	178	FSF	-
	6SL3220-2YE46-0UF0	110	205	FSF	-
	6SL3220-2YE48-0UF0	132	250	FSF	-
	6SL3220-2YE50-OCF0	160	302	FSG	-
	6SL3220-2YE52-OCF0	200	370	FSG	-
	6SL3220-2YE54-OCF0	250	477	FSG	-
	6SL3220-2YE56-OCF0	315	570	FSH	-
	6SL3220-2YE58-OCF0	355	640	FSH	-
	6SL3220-2YE60-OCF0	400	720	FSH	-
	6SL3220-2YE62-OCF0	450	820	FSJ	-
	6SL3220-2YE64-OCF0	500	890	FSJ	-
6SL3220-2YE66-OCF0	560	1000	FSJ	-	

**PROFINET**



#### Uyarılar:

- Dahili Temel Operatör Paneli
- 0,75-250kW arası güçlerde dahili giriş bobini
- SIL3 Güvenlik seviyesi
- 45 Santigrat derece nominal çalışma sıcaklığı
- Dahili Fan & Pompa çalışma makroları
- Açık çevrim vektör kontrol
- Farklı tipteki haberleşme seçenekleri (Profibus, USS, Modbus RTU, BACnet MS/TP), Low Harmonic Filtreler, ek aksesuarlar ve fiyat bilgisi için Siemens veya yetkili sürücü partnerleri ile irtibata geçiniz.

Tüm teknik sorularınız için **444 0 747** teknik destek hattımızı arayabilirsiniz.

# SINAMICS G120 - Hız Kontrol Cihazları

Modüler SINAMICS G120 en ideal seçim

ADIM 1 : Güç Modülü Seçimi

Uygulamanız nedir?

Genel Uygulamalar

Uygulamanızda frenleme nasıl yapılacak?

Frenleme direnci kullanılarak dinamik frenleme yapan güç modülü

Genel uygulama için en ideal güç modülü

PM240-2 Güç Modülü



PM240-2

Frenleme direncine ihtiyaç duymadan rejeneratif frenleme yapan güç modülü

Rejeneratif çalışma için en ideal güç modülü

PM250 Güç Modülü



PM250



# SINAMICS G120 - Hız Kontrol Cihazları

## Modüler SINAMICS G120 en ideal seçim

### ADIM 2 : Kontrol Ünitesi Seçimi

Uygulamanızda encoder gerekiyor mu?  
Uygulamanızda dahili basit pozisyonlama özelliği isteniyor mu?

HAYIR

EVET  
Lisans ile EPOS  
özellği



CU250S-2  
Kontrol Ünitesi

Dahili güvenlik fonksiyonu isteniyor mu?

HAYIR

EVET

STO (Safe Torque Off)

STO (Safe Torque Off)  
SS1 (Safe Stop 1)  
SLS (Safely- Limited Speed)  
SSM (Safe Speed Monitor)  
SDI (Safe Direction)

STO (Safe Torque Off)  
SS1 (Safe Stop 1)  
SLS (Safely- Limited Speed)\*  
SSM (Safe Speed Monitor)\*  
SDI (Safe Direction)\*  
\* Safety lisans ile

Kaç tane giriş/çıkış gerekiyor?

6	6	6	11	Digital girişler (DI)
-	1 (opt.for 2 DI)	3 (opt. for 2 DI)	3 (opt. for 2 DI)	Failsafe DI
3	3	3	3 (opt. 1 F-DO)	Digital çıkışlar (DO)
-	-	-	4	Fast DI/DO
4	2	2	2	Analog girişler
2	2	2	2	Analog çıkışlar



CU230P-2	CU240E-2	CU240E-2-F	CU250S-2
----------	----------	------------	----------

Ne tip haberleşme gerekiyor?

CU230P-2 HVAC 6SL3243-0BB30-1HA3	CU240E-2 6SL3244-0BB12-1BA1	CU240E-2-F 6SL3244-0BB13-1BA1	CU250S-2 6SL3246-0BA22-1BA0	RS 485/USS/Modbus RTU
CU230P-2HVAC 6SL3243-0BB30-1HA3	-	-	-	BACnet MS/TP
CU230P-2 DP 6SL3243-0BB30-1PA3	CU240E-2 DP 6SL3244-0BB12-1PA1	CU240E-2 DP-F 6SL3244-0BB13-1PA1	CU250S-2 DP 6SL3246-0BA22-1PA0	PROFIBUS DP
CU230P-2 PN 6SL3243-0BB30-1FA0	CU240E-2 PN 6SL3244-0BB12-1FA0	CU240E-2 PN-F 6SL3244-0BB13-1FA0	CU250S-2 PN 6SL3246-0BA22-1FA0	PROFINET
CU230P-2 CAN 6SL3243-0BB30-1CA3	-	-	CU250S-2 CAN 6SL3246-0BA22-1CA0	CANopen



Hangi güç modülleri ile kullanılabilir?

EVET	EVET	EVET	EVET	PM240-2
EVET	EVET	EVET	EVET	PM250

Tüm teknik sorularınız için [444 0 747](tel:4440747) teknik destek hattımızı arayabilirsiniz.

# Kontrol Üniteleri

## SINAMICS G120 - Hız Kontrol Cihazları



Smart Access  
Module-Wifi

Türkçe  
IOP-2



IOP-2 Gelişmiş  
Operatör Paneli



BOP-2 Temel  
Operatör Paneli

Sipariş No	Açıklama	Birim Fiyatı Euro/Adet
------------	----------	---------------------------

### • CE Direktiflerine Tam Uyumlu

### SINAMICS G120 Serisi Modüler AC Motor Hız Kontrol Cihazları CU (Kontrol Modülleri) Seçenekleri

6SL3244-0BB12-1BA1	Sinamics G120, CU 240E-2 Standart CU	412.-
6SL3244-0BB12-1PA1	Sinamics G120, CU 240E-2 DP Standart Profibus CU	498.-
6SL3244-0BB12-1FA0	Sinamics G120, CU 240E-2 PN Standart Profinet CU	498.-
6SL3244-0BB13-1PA1	Sinamics G120, CU 240E-2 DP F Standart Profibus Safety CU	686.-
6SL3244-0BB13-1FA0	Sinamics G120, CU 240E-2 PN F Standart Profinet Safety CU	686.-
6SL3246-0BA22-1BA0	Sinamics G120, CU 250S-2 Enkoder CU	580.-
6SL3246-0BA22-1PA0	Sinamics G120, CU 250S-2 Enkoder DP Profibus CU	664.-
6SL3246-0BA22-1FA0	Sinamics G120, CU 250S-2 Enkoder PN Profinet CU	664.-

### SINAMICS G120 / G120C Aksesuarları

6SL3255-0AA00-4CA1	BOP-2 Temel Operatör Paneli	71.-
6SL3255-0AA00-4JA2	IOP-2 Gelişmiş Operatör Paneli (Türkçe dil seçeneği)	281.-
6SL3256-0AP00-0JA0	BOP-2 / IOP Kapı Montaj Kiti	57.-
6SL3054-4AG00-2AA0	Hafıza kartı (SD), 512 MByte	70.-
6SL3255-0AA00-5AA0	Akıllı Erişim Modülü (Smart Access Module-wifi)	281.-

#### Uyarılar:

- \* Operatör panelleri opsiyoneldir. Parametre girişi yapmak için operatör panel kullanılmalıdır.
- \* Güç modüllerine uygun bir CU eklenmek zorunluluğu vardır.
- \* Ayrılabilir operatör paneli fiyata dahil değildir.

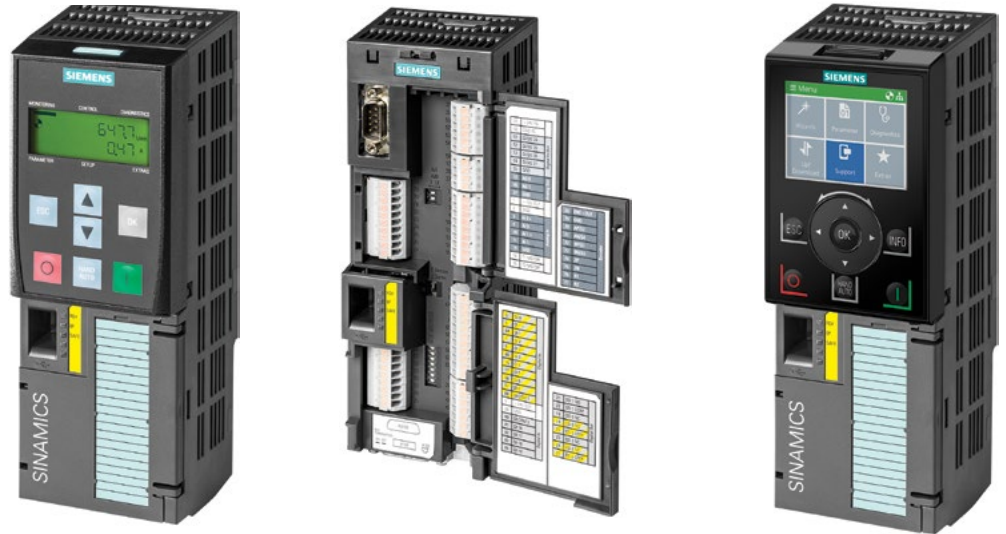

SINAMICS G120 Kontrol Üniteleri



Tüm teknik sorularınız için **444 0 747** teknik destek hattımızı arayabilirsiniz.



## YENİLİKÇİ SINAMICS G120 ÜRÜN AİLESİ

# Daha Fazla Güç, Daha Az Alan Yeni Nesil Sürücülerimizi Keşfedin

SINAMICS G120 ürün ailesi, ikinci nesil PM240-2 güç modülleri sayesinde, daha küçük boyutlara sahip olmasına karşın, daha fazla güç çıkışı sunuyor. Uygun kontrol ünitesi ve aksesuarlar ile, daha hassas ve güvenilir vektör kontrolünden, basit pozisyonlama uygulamalarına kadar birçok ihtiyacınızı tek başına karşılayabiliyor.

### Ek Özellikleri:

- Artırılmış dayanıklılık
- Yenilikçi "Push-through" soğutma konsepti
- Güç kaybı olmadan yan yana montaj imkanı
- Entegre güvenlik konsepti (PLe/SIL3'e kadar)
- Üç farklı gerilim seviyesi versiyonu (200, 400 ve 690 V) SINAMICS G120 serisi, pompa, fan, kompresör, konveyör ve endüstriyel proses uygulamalarından, otomotiv, tekstil, paketleme ve birçok endüstride kullanılan makineler dahil geniş bir uygulama alanında ideal çözümler sunar.

Call Center: 444 0 747 | [siemens.com/sinamics-g120](https://www.siemens.com/sinamics-g120)

**SIEMENS**

# Makine ve Proses Uygulamaları

## SINAMICS G120 - Modüler Hız Kontrol Cihazları

Giriş / Çıkış	Sipariş No	Normal Şartlarda Kullanım		Ağır Şartlarda Kullanım		YxGxD* Boyutlar	Birim Fiyatı Euro/Adet
		Güç (kW)	Nominal Çıkış Akımı (A)	Güç (kW)	Nominal Çıkış Akımı (A)		

• CE Direktiflerine Tam Uyumlu

### SINAMICS G120 Serisi Modüler AC Motor Hız Kontrol Cihazları - PM240-2 Güç Modülleri

3 Faz 400V / 3 Faz 400V	6SL3210-1PE11-8UL1	0.55	1.7	0.37	1.3	196 x 73 x 165	443.-
	6SL3210-1PE12-3UL1	0.75	2.2	0.55	1.7	196 x 73 x 165	479.-
	6SL3210-1PE13-2UL1	1.1	3.1	0.75	2.2	196 x 73 x 165	514.-
	6SL3210-1PE14-3UL1	1.5	4.1	1.1	3.1	196 x 73 x 165	585.-
	6SL3210-1PE16-1UL1	2.2	5.9	1.5	4.1	196 x 73 x 165	691.-
	6SL3210-1PE18-0UL1	3	7.7	2.2	5.9	196 x 73 x 165	869.-
	6SL3210-1PE21-1UL0	4	10.2	3	7.7	292 x 100 x 165	1.046.-
	6SL3210-1PE21-4UL0	5.5	13.2	4	10.2	292 x 100 x 165	1.223.-
	6SL3210-1PE21-8UL0	7.5	18	5.5	13.2	292 x 100 x 165	1.596.-
	6SL3210-1PE22-7UL0	11	26	7.5	18	355 x 140 x 165	2.128.-
	6SL3210-1PE23-3UL0	15	32	11	26	355 x 140 x 165	2.837.-
	6SL3210-1PE23-8UL0	18.5	38	15	32	472 x 200 x 237	3.512.-
	6SL3210-1PE24-5UL0	22	45	18,5	38	472 x 200 x 237	4.038.-
	6SL3210-1PE26-0UL0	30	60	22	45	472 x 200 x 237	5.092.-
	6SL3210-1PE27-5UL0	37	75	30	60	472 x 200 x 237	6.233.-
	6SL3210-1PE28-8UL0	45	90	37	75	551 x 275 x 237	7.550.-
	6SL3210-1PE31-1UL0	55	110	45	90	551 x 275 x 237	8.691.-
	6SL3210-1PE31-5UL0	75	145	55	110	708 x 305 x 357	10.447.-
	6SL3210-1PE31-8UL0	90	178	75	145	708 x 305 x 357	12.203.-
	6SL3210-1PE32-1UL0	110	205	90	178	708 x 305 x 357	13.783.-
6SL3210-1PE32-5UL0	132	250	110	205	708 x 305 x 357	15.363.-	
6SL3210-1PE33-0CLO	160	302	132	250	1000x305x357	18.611.-	
6SL3210-1PE33-7CLO	200	370	160	302	1000x305x357	21.728.-	
6SL3210-1PE34-8CLO	250	477	200	370	1000x305x357	25.108.-	



PM240-2 Güç Modülü



SINAMICS G120 Modüler Seri



#### Uyarılar:

- Operatör panelleri opsiyoneldir. Parametre girişi yapmak için operatör panel kullanılmalıdır.
- Yukarıdaki ürünler güç modülleri olup, kontrol modülleri (CU) standart değildir! Yukarıdaki güç modüllerine uygun bir CU eklenmelidir. CU seçenekleri için SINAMICS G120 motor hız kontrol cihazları CU seçenekleri sayfasına bakınız.
- Sinamics G120 PM240-2 güç modüllerinde 250 kW (normal şartlarda kullanım) gücüne kadar %100'lük fren kıyıcı modülü dahili olarak bulunmaktadır.

\* Bütün boyutlandırmalar mm birimindedir.

Tüm teknik sorularınız için 444 0 747 teknik destek hattımızı arayabilirsiniz.

# Makine ve Proses Uygulamaları

## SINAMICS G120 - Modüler Hız Kontrol Cihazları

Giriş / Çıkış	Sipariş No	Normal Şartlarda Kullanım		YxGxD* Boyutlar	Birim Fiyatı Euro/Adet
		Güç (kW)	Nominal Çıkış Akımı (A)		

### • CE Direktiflerine Tam Uyumlu

#### SINAMICS G120 Serisi Tek Faz 200V, PM240-2 Güç Modülleri

1 Faz 200V / 3 Faz 200V	6SL3210-1PB13-0ULO	0.55	3.2	196 x 73 x 165	399.-
	6SL3210-1PB13-8ULO	0.75	4.2	196 x 73 x 165	431.-
	6SL3210-1PB15-5ULO	1.1	6.0	291 x 100 x 165	463.-
	6SL3210-1PB17-4ULO	1.5	7.4	291 x 100 x 165	527.-
	6SL3210-1PB21-0ULO	2.2	10.4	291 x 100 x 165	622.-
	6SL3210-1PB21-4ULO	3	13.6	355 x 140 x 165	782.-
	6SL3210-1PB21-8ULO	4	17.5	355 x 140 x 165	941.-



PM240-2  
Güç Modülü

#### SINAMICS G120 Serisi Üç Faz 690V, PM240-2 Güç Modülleri

3 Faz 690V / 3 Faz 690V	6SL3210-1PH21-4ULO	11	14	472 x 200 x 237	2.503.-
	6SL3210-1PH22-0ULO	15	19	472 x 200 x 237	3.287.-
	6SL3210-1PH22-3ULO	18.5	23	472 x 200 x 237	4.038.-
	6SL3210-1PH22-7ULO	22	27	472 x 200 x 237	4.644.-
	6SL3210-1PH23-5ULO	30	35	472 x 200 x 237	5.856.-
	6SL3210-1PH24-2ULO	37	42	472 x 200 x 237	7.168.-
	6SL3210-1PH25-2ULO	45	52	551 x 275 x 237	8.682.-
	6SL3210-1PH26-2ULO	55	62	551 x 275 x 237	9.995.-
	6SL3210-1PH28-0ULO	75	80	708 x 305 x 357	12.014.-
	6SL3210-1PH31-0ULO	90	100	708 x 305 x 357	14.033.-
	6SL3210-1PH31-2ULO	110	115	708 x 305 x 357	15.850.-
	6SL3210-1PH31-4ULO	132	142	708 x 305 x 357	17.668.-



#### Uyarılar:

- Operatör panelleri opsiyoneldir. Parametre girişi yapmak için operatör panel kullanılmalıdır.
- Yukarıdaki ürünler güç modülleri olup, kontrol modüller (CU) standart değildir!
- Yukarıdaki güç modüllerine uygun bir CU eklenmelidir.
- CU seçenekleri için SINAMICS G120 motor hız kontrol cihazları CU seçenekleri sayfasına bakınız.

\* Bütün boyutlandırmalar mm birimindedir.

Tüm teknik sorularınız için **444 0 747** teknik destek hattımızı arayabilirsiniz.

# Regeneratif Uygulamalar

## SINAMICS G120 - Modüler Hız Kontrol Cihazları

Giriş / Çıkış	Sipariş No	Normal Şartlarda Kullanım		Ağır Şartlarda Kullanım		YxGxD* Boyutlar	Birim Fiyatı Euro/Adet
		Güç (kW)	Nominal Çıkış Akımı (A)	Güç (kW)	Nominal Çıkış Akımı (A)		

### SINAMICS G120 Serisi Modüler AC Motor Hız Kontrol Cihazı - PM250 Güç Modülleri

3 Faz 400V / 3 Faz 400V	6SL3225-0BE25-5AA1	7.5	18	5.5	13.2	334 x 189 x 185	2.527.-
	6SL3225-0BE27-5AA1	11	25	7.5	19	334 x 189 x 185	3.191.-
	6SL3225-0BE31-1AA1	15	32	11	26	334 x 189 x 185	4.034.-
	6SL3225-0BE31-5AA0	18.5	38	15	32	512 x 275 x 204	4.872.-
	6SL3225-0BE31-8AA0	22	45	18.5	38	512 x 275 x 204	5.575.-
	6SL3225-0BE32-2AA0	30	60	22	45	512 x 275 x 204	6.935.-
	6SL3225-0BE33-0AA0	37	75	30	60	635 x 275 x 204	8.428.-
	6SL3225-0BE33-7AA0	45	90	37	75	635 x 275 x 204	10.140.-
	6SL3225-0BE34-5AA0	55	110	45	90	934 x 350 x 316	11.588.-
	6SL3225-0BE35-5AA0	75	145	55	110	934 x 350 x 316	13.827.-
	6SL3225-0BE37-5AA0	90	178	75	145	934 x 350 x 316	16.022.-



PM250 Güç Modülü

## SINAMICS G120 Avantajları

### Yerden Tasarruf

Daha küçük boyutları ve yan yana montaj imkanı ile panoda daha az yer kaplar

### Artırılmış Dayanıklılık

Daha uzun kablo kullanabilme imkanı ve çevresel koşullara daha dayanıklı dizaynı (ısı ve aşındırıcı gazlara dayanım)

### Yüksek Güvenlik Standartları

Daha yüksek standartlarda entegre güvenlik yapısı



### Düşük Maliyet

Montaj ve bakımda avantaj sağlayan bağlantı yapısı

### Düşük Sistem Maliyeti

Proses için gerekli giriş ve çıkış filtresi, shield plate gibi bileşenleri daha az bağımlık

### Teknolojik Uyumluluk

TIA (Totally Integrated Automation) ile uyumlu entegre sürücü sistemi

#### Uyarılar:

- Operatör panelleri opsiyoneldir. Parametre girişi yapmak için operatör panel kullanılmalıdır.
- Yukarıdaki ürünler güç modülleri olup, kontrol modülleri (CU) standart değildir. Yukarıdaki güç modüllerine uygun bir CU eklenmelidir. CU seçenekleri için SINAMICS G120 motor hız kontrol cihazları CU seçenekleri sayfasına bakınız.
- Sinamics G120 PM250 güç modülleri, tüm güçlerde %100 REJENERATİF çalışmaya uygun olup, asansör aşağı yönlü konveyör gibi yer çekimine karşı ve/veya yüksek ataletli yüklerin daha kısa sürede durdurulması gibi yüklerde ortaya çıkacak frenleme direnci ihtiyacını ortadan kaldırdığı gibi, dirençte yakılarak hava atılacak bu enerjiiye şebekeye geri vererek önemli miktarda enerji tasarrufu sağlar.
- Vinc uygulamalarında PM250 güç modüllerinin seçimi ve kullanım detayları hakkında bizimle irtibata geçiniz.

\* Bütün boyutlandırmalar mm birimindedir.

Tüm teknik sorularınız için 444 0 747 teknik destek hattımızı arayabilirsiniz.



# SINAMICS G130 - Hız Kontrol Cihazları

Giriş / Çıkış	Sipariş No	Normal Şartlarda Kullanım		Ağır Şartlarda Kullanım		YxGxD* Boyutlar	Birim Fiyatı Euro/Adet
		Güç (kW)	Nominal Çıkış Akımı (A)	Güç (kW)	Nominal Çıkış Akımı (A)		

## SINAMICS G130 Serisi Panosuz AC MOTOR Hız Kontrol Cihazı

3 Faz 380 - 480 V AC	6SL3310-1GE32-1AA3	110	205	90	178	210	16.406.-
	6SL3310-1GE32-6AA3	132	250	110	233	260	19.115.-
	6SL3310-1GE33-1AA3	160	302	132	277	310	21.342.-
	6SL3310-1GE33-8AA3	200	370	160	340	380	23.941.-
	6SL3310-1GE35-0AA3	250	477	200	438	490	28.580.-
	6SL3310-1GE36-1AA3	315	590	250	460	605	36.004.-
	6SL3310-1GE37-5AA3	400	725	315	570	745	49.737.-
	6SL3310-1GE38-4AA3	450	820	400	700	840	-
	6SL3310-1GE41-0AA3	560	960	450	860	985	-

3 Faz 660 - 690 V AC	6SL3310-1GH28-5AA3	75	80	55	76	85	11.877.-
	6SL3310-1GH31-0AA3	90	95	75	89	100	14.086.-
	6SL3310-1GH31-2AA3	110	115	90	107	120	16.907.-
	6SL3310-1GH31-5AA3	132	142	110	134	150	19.672.-
	6SL3310-1GH31-8AA3	160	171	132	157	175	21.899.-
	6SL3310-1GH32-2AA3	200	208	160	192	215	25.240.-
	6SL3310-1GH32-6AA3	250	250	200	233	260	29.508.-
	6SL3310-1GH33-3AA3	315	320	250	280	330	36.004.-
	6SL3310-1GH34-1AA3	400	400	315	367	410	49.737.-
	6SL3310-1GH34-7AA3	450	452	400	416	465	-
	6SL3310-1GH35-8AA3	560	560	450	514	575	-
	6SL3310-1GH37-4AA3	710	710	560	657	735	-
	6SL3310-1GH38-1AA3	800	790	710	724	810	-

\*\* Yetkili sürücü partnerlerimizle iletişime geçebilirsiniz.

Sipariş No	Malzeme Açıklaması	Birim Fiyatı Euro/Adet
------------	--------------------	------------------------

## SINAMICS G130 Panosuz AC Motor Hız Kontrol Cihazları Aksesuarları

6SL3040-1GA01-1AA0	CU-320-2 PN Kontrol Modülü	1.500.-
6SL3055-0AA00-4CA5	AOP-30 Gelişmiş Operatör Paneli	1.501.-
6FX8002-1AA01-1AD0	AOP-30 - Drive Cliq bağlantı kablosu (RS232-Plug in)	114.-

Uyarılar:

- Herbir SINAMICS G130 güç modülü için, ayrıca CU320-2 kontrol modülü sipariş edilmelidir.

Aşırı Yükleme Kapasitesi:

Normal şartlarda kullanım: Maks. 40 °C ortam sıcaklığında, her 5 dak.'da / 10 sn. %150 In ve 60 sn. %110 In  
Ağır şartlarda kullanım: Maks. 40 °C ortam sıcaklığında, her 5 dak.'da / 10 sn. %160 In ve 60 sn. %150 In



Sinamics G130

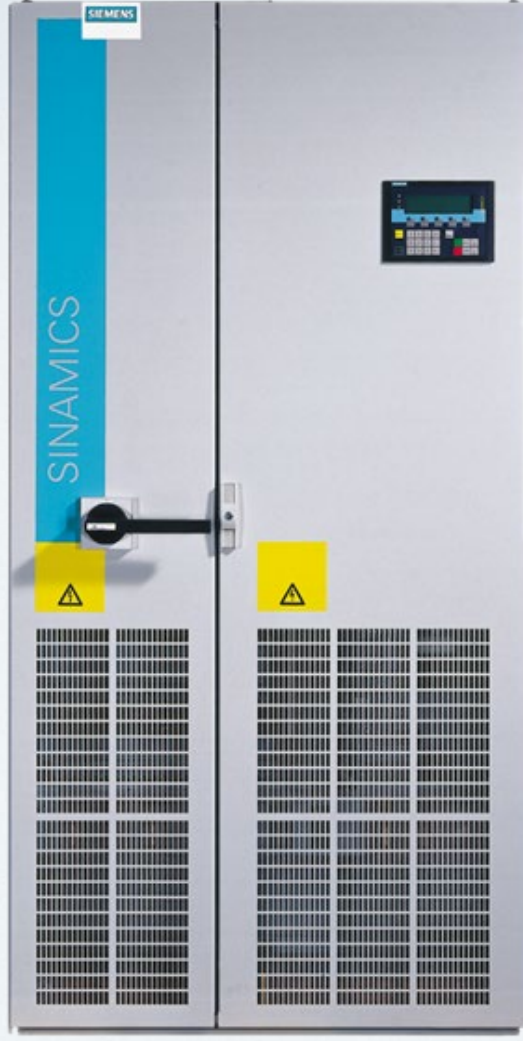

# SINAMICS G150 ile Devreye Alma Artık Çok Daha Kolay

Call Center: 444 0 747 | [siemens.com/sinamics-g150](https://www.siemens.com/sinamics-g150)

**SIEMENS**



# SINAMICS DCM - Hız Kontrol Cihazları



Besleme Gerilimi	Sipariş No	Çalışma Tipi (Q)	Nominal Akım (A)	Armatür Çıkış Gerilimi	Birim Fiyatı Euro/Adet
<b>SINAMICS DCM- Panosuz DC Motor Hız Kontrol Cihazları</b>					
3 Faz 230 - 400 V AC	6RA8025-6DS22-0AA0	2	60	0-485 V DC	4.260.-
	6RA8028-6DS22-0AA0	2	90	0-485 V DC	4.957.-
	6RA8031-6DS22-0AA0	2	125	0-485 V DC	5.679.-
	6RA8075-6DS22-0AA0	2	210	0-485 V DC	7.616.-
	6RA8078-6DS22-0AA0	2	280	0-485 V DC	9.242.-
	6RA8081-6DS22-0AA0	2	400	0-485 V DC	11.617.-
	6RA8085-6DS22-0AA0	2	600	0-485 V DC	15.980.-
	6RA8087-6DS22-0AA0	2	850	0-485 V DC	20.833.-
	6RA8091-6DS22-0AA0	2	1200	0-485 V DC	27.622.-
	6RA8093-4DS22-0AA0	2	1600	0-485 V DC	35.367.-
	6RA8095-4DS22-0AA0	2	2000	0-485 V DC	43.370.-
	6RA8098-4DS22-0AA0	2	3000	0-485 V DC	63.764.-
3 Faz 230 - 400 V AC	6RA8013-6DV62-0AA0	4	15	0-420 V DC	4.405.-
	6RA8018-6DV62-0AA0	4	30	0-420 V DC	4.600.-
	6RA8025-6DV62-0AA0	4	60	0-420 V DC	5.344.-
	6RA8028-6DV62-0AA0	4	90	0-420 V DC	6.144.-
	6RA8031-6DV62-0AA0	4	125	0-420 V DC	7.151.-
	6RA8075-6DV62-0AA0	4	210	0-420 V DC	9.526.-
	6RA8078-6DV62-0AA0	4	280	0-420 V DC	11.436.-
	6RA8081-6DV62-0AA0	4	400	0-420 V DC	14.586.-
	6RA8085-6DV62-0AA0	4	600	0-420 V DC	20.059.-
	6RA8087-6DV62-0AA0	4	850	0-420 V DC	26.074.-
	6RA8091-6DV62-0AA0	4	1200	0-420 V DC	35.109.-
	6RA8093-4DV62-0AA0	4	1600	0-420 V DC	43.886.-
6RA8095-4DV62-0AA0	4	2000	0-420 V DC	53.954.-	
6RA8098-4DV62-0AA0	4	3000	0-420 V DC	79.511.-	

Sipariş No	Malzeme Açıklaması	Birim Fiyatı Euro/Adet
<b>SINAMICS- DCM Panosuz DC Motor Hız Kontrol Cihazları Aksesuarları</b>		
6SL3055-0AA00-4CA5	AOP-30 Gelişmiş Operatör Paneli	1.501.-



#### Uyarılar:

- Tüm DC sürücülerimiz BOP-20 operatör paneli standart olarak dahildir.
- Nominal armatür akımı  $\geq 900$  A olan DC sürücülerde, armatür hızlı sigortaları standart olarak dahildir.
- Tüm DC sürücüler nominal akımın 1,8 katına kadar yüklenebilir. Yükleme ve periyot süreleri her DC sürücü tipi için farklılık göstermektedir.



## SINAMICS DCM

Gelecekte, DC Sürücü teknolojisini en verimli ve uyumlu kılan ne olabilir?

## SINAMICS DCM - En yenilikçi DC sürücü

SINAMICS DCM ile DC Motorların hız ve moment kontrolü çok kolay. SINAMICS ailesinin yeni üyesi, standart PROFIBUS haberleşmesi, artırılmış giriş-çıkış terminalleri, tek üniteye 3000 A'e kadar çıkarılmış akım kapasitesi (paralellenecek 18.000 A'e kadar yükseltilebilir) yeni Drive-cliq teknolojisi ile size benzersiz çözümler sağlayabilir.

Call Center: 444 0 747 | [siemens.com.tr/motor-kontrol](http://siemens.com.tr/motor-kontrol)

**SIEMENS**

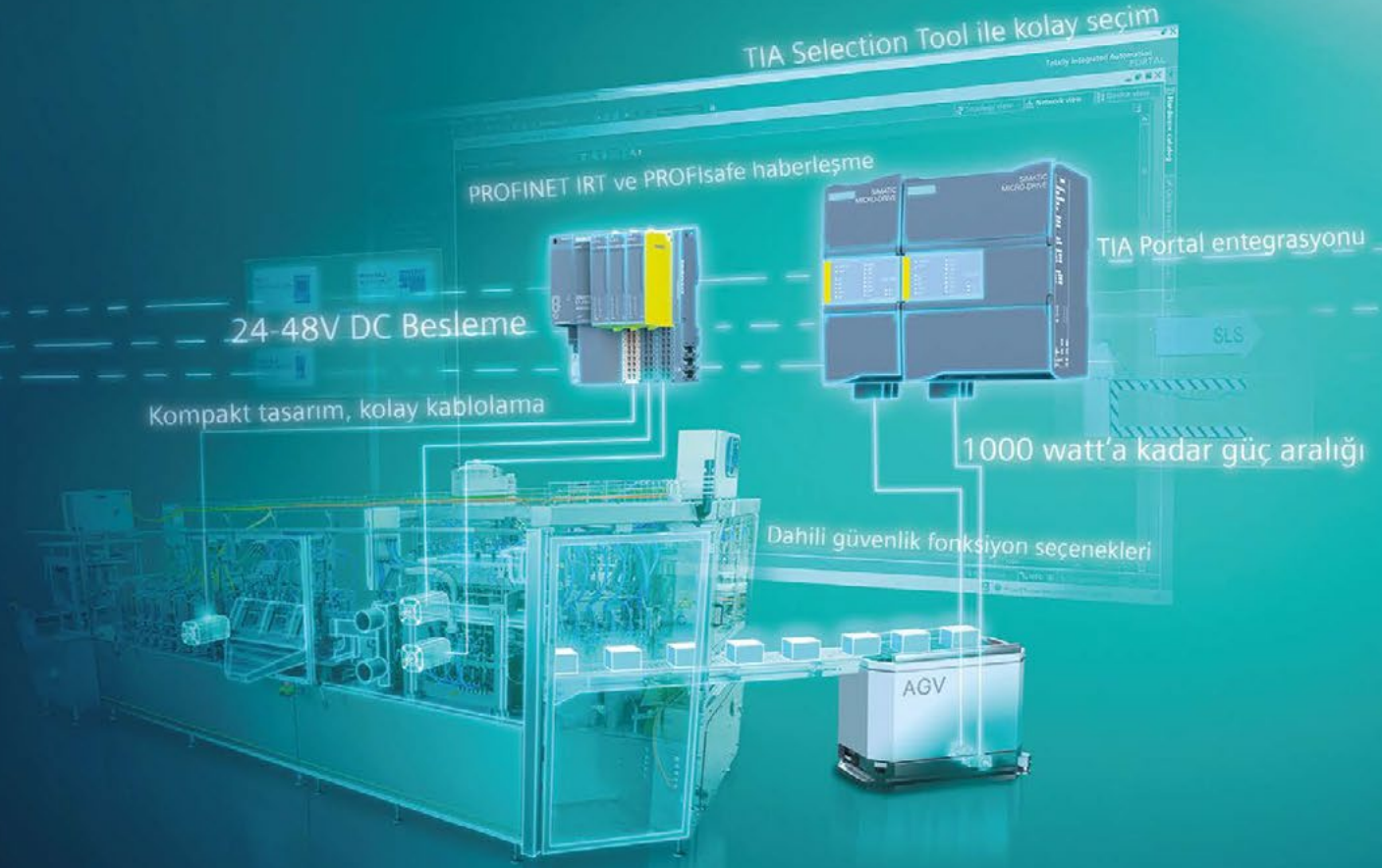

# SIMATIC MICRO-DRIVE

## 24-48 V DC Beslemeli Servo Sürücü Sistemi

Siemens servo sürücü ailesinde yer alan SIMATIC MICRO-DRIVE, PDC ve TM sürücü seçenekleriyle, hassas pozisyonlama, shuttle depolama ve raflama sistemleri, otomatik taşıma sistemleri (AGV-AMR) gibi akü beslemeli uygulamalar ve tıbbi teknoloji uygulamaları da dahil birçok alanda ideal çözümler sunmaktadır.

### Öne Çıkan Özellikleri;

- 24-48V DC Besleme
- 1000 watt'a kadar güç aralığı
- Kompakt tasarım, kolay kablolama
- PROFINET IRT ve PROFIsafe haberleşme
- TIA Portal entegrasyonu
- TIA Selection Tool ile kolay seçim
- Dahili güvenlik fonksiyon seçenekleri

PDC: STO, SS1, SLT, SSM, SLS

F-TM: STO

Call Center: 444 0 747 | [siemens.com/micro-drive](https://www.siemens.com/micro-drive)

# SIEMENS

# SIMATIC MICRO DRIVE

Referans	Açıklama	Güç (W)	Birim Fiyatı Euro/Adet
----------	----------	---------	------------------------

## SIMATIC MICRO-DRIVE PDC Drives (ProfiDriveControl)

### Standard

6BK1630-1AA10-0AA0	PDC100	100	750.-
6BK1630-1AA60-0AA0	PDC600	600	1.000.-
6BK1630-1BA00-0AA0	PDC1000	1000	1.334.-

### Failsafe(with Extended Safety drive functions)

6BK1630-2AA10-0AA0	PDC100F	100	934.-
6BK1630-2AA60-0AA0	PDC600F	600	1.267.-

Referans	Açıklama	Güç (W)	Birim Fiyatı Euro/Adet
----------	----------	---------	------------------------

## F-TM ServoDrive HF for SIMATIC MICRO-DRIVE

### F-TM ServoDrive HF for SIMATIC MICRO-DRIVE

6BK1136-6AB00-0CU0	F-TM	280	542.-
--------------------	------	-----	-------

Referans	Açıklama	Birim Fiyatı Euro/Adet
----------	----------	------------------------

## Aksesuarlar

### Shielding bracket set

6BK1638-0XA50-0AA0	Width 50 mm	85.-
6BK1638-0XA70-0AA0	Width 70 mm	94.-
6BK1638-0XA80-0AA0	Width 90 mm	100.-

Tüm teknik sorularınız için 444 0 747 teknik destek hattımızı arayabilirsiniz.



SIMATIC MICRO-DRIVE  
Servo Drive System



# SINAMICS V90

## Kolay Ve Ekonomik **Servo Sürücü Sistemi**

SINAMICS V90, tek eksen servo sürücü, temel servo uygulamaları için dizayn edilmiştir. SIMOTICS 1FL6 servo motorlar, pozisyonlama uygulamalarının yanı sıra hız ve tork kontrolü ile optimize servo performansını garanti eder. Aynı zamanda PROFINET, PTI, USS ve MODBUS RTU ile birlikte otomasyon mimarisine kolayca entegre edilir.

Call Center: 444 0 747 | [siemens.com/sinamics-v90](https://www.siemens.com/sinamics-v90)

**SIEMENS**

# SINAMICS V90 Servo Sürücü Sistemi Seçim Klavuzu

## 1 SIMOTICS S-1 FL6 Servo Motor

	Nominal Güç (kW)	Nominal Tork (Nm)	Nominal Devir (rpm)	Flans Yüksekliği (mm)	Sipariş Numarası
Dinamik Performanslı (Low Inertia)	0.05	0.16	3000	20	1FL6022-2AF21-1
	0.10	0.32	3000	20	1FL6024-2AF21-1
	0.20	0.64	3000	30	1FL6032-2AF21-1
	0.40	1.27	3000	40	1FL6034-2AF21-1
	0.75	2.39	3000	40	1FL6042-2AF21-1
	1.00	3.18	3000	50	1FL6044-2AF21-1
	1.50	4.78	3000	50	1FL6052-2AF21-0
	2.00	6.37	3000	50	1FL6054-2AF21-0
Encoder Tipi	Incremental encoder TTL 2500 ppr Absolute encoder single-türn 21-bit*				
Yüksek Ataletli (High Inertia)	0.40	1.27	3000	45	1FL6042-1AF61-2
	0.75	2.39	3000	45	1FL6044-1AF61-2
	0.75	3.58	2000	65	1FL6061-1AC61-2
	1.00	4.77	2000	65	1FL6062-1AC61-2
	1.50	7.16	2000	65	1FL6064-1AC61-2
	1.75	8.4	2000	65	1FL6066-1AC61-2
	2.00	9.5	2000	65	1FL6067-1AC61-2
	2.50	11.9	2000	90	1FL6090-1AC61-2
	3.50	16.7	2000	90	1FL6092-1AC61-2
	5.00	23.9	2000	90	1FL6094-1AC61-2
7.00	33.4	2000	90	1FL6096-1AC61-2	
Encoder Tipi	Incremental encoder TTL 2500 ppr Absolute encoder 20-bit + 12-bit multi-türn				
Motor mili ve fren seçimi	Kamalı, frensiz Kamalı, frenli Kamasız, frensiz Kamasız, frenli				

## 2 SINAMICS V90 Servo Sürücü

Nominal Güç (kW)	Besleme gerilimi	Kasa tipi	Sipariş Numarası
0.10	200 ... 240 V 1AC / 3AC	FSA	6SL3210-5FB10-1U
0.20	200 ... 240 V 3AC **	FSB	6SL3210-5FB10-2U
0.40		FSC	6SL3210-5FB10-8U
0.75		FSD	6SL3210-5FB11-0U
1.00	380 ... 480 V 3AC	FSA	6SL3210-5FE10-4U
1.50		FSB	6SL3210-5FE11-5U
2.00		FSC	6SL3210-5FE12-0U
0.40	380 ... 480 V 3AC	FSA	6SL3210-5FE10-8U
0.75		FSB	6SL3210-5FE11-0U
1.00		FSC	6SL3210-5FE11-5U
1.50	380 ... 480 V 3AC	FSA	6SL3210-5FE10-4U
2.00		FSB	6SL3210-5FE11-0U
2.50		FSC	6SL3210-5FE11-5U
3.50	380 ... 480 V 3AC	FSA	6SL3210-5FE10-8U
5.00		FSB	6SL3210-5FE11-0U
7.00		FSC	6SL3210-5FE11-5U
SINAMICS V90 PTT versiyon			
SINAMICS V90 PROFINET (PN) versiyon			

\*\* 1kW gücünden itibaren low inertia sürücülerin besleme gerilimleri 3 faz 220VAC'dir.

## 3 SINAMICS V90 Servo Sürücü ve SIMOTICS S-1 FL6 Servo Motor için MOTOR-CONNECT 300 Kablo Seçimi

Güç kablosu		Encoder kablosu		Fren kablosu	
Sipariş Numarası	Sipariş Numarası	Sipariş Numarası	Sipariş Numarası	Sipariş Numarası	Sipariş Numarası
6FX3002-5CK01-1	6FX3002-2	20-1	6FX3002-5BK02-1	0	6FX3002-5BK02-1
6FX3002-5CK32-1	6FX3002-2	12-1	6FX3002-5BK03-1	0	6FX3002-5BK03-1
6FX3002-5CL02-1	6FX3002-2	10-1	6FX3002-5BK03-1	0	6FX3002-5BK03-1
6FX3002-5CL12-1	6FX3002-2	10-1	6FX3002-5BK03-1	0	6FX3002-5BK03-1
Uzunluk: 3 m	A D	A D	A D	A D	A D
Uzunluk: 5 m	A F	A F	A F	A F	A F
Uzunluk: 7 m <sup>1)</sup>	A H	A H	A H	A H	A H
Uzunluk: 10 m	B A	B A	B A	B A	B A
Uzunluk: 20 m	C A	C A	C A	C A	C A
Incremental encoder TTL 2500 ppr	C T	C T	C T	C T	C T
Absolute encoder single-türn 21-bit	D B	D B	D B	D B	D B
Absolute encoder 20-bit + 12-bit multi-türn	D B	D B	D B	D B	D B

1) 7 m ve 15 m kablo seçeneği yüksek ataletli motorları içindir. (3AC 400V).



# SINAMICS V90 Servo Sürücüler



Sinamics V90  
PROFINET



Sinamics V90  
PTI

Malzeme referansı	Açıklama	Birim Fiyatı Euro/Adet	Malzeme referansı	Açıklama	Birim Fiyatı Euro/Adet
<b>Monofaze 200V-240V PTI / ANALOG / MODBUS</b>			<b>Monofaze 200V-240V PROFINET</b>		
<b>50 W Servo Seti</b>			<b>50 W Servo Seti</b>		
1FL6022-2AF21-1AA1	0.16Nm; Nn=3000rpm; TTL 2500 ppr	514.-	1FL6022-2AF21-1AA1	0.16Nm; Nn=3000rpm; TTL 2500 ppr	514.-
6SL3210-5FB10-1UA2	100 W servo sürücü, PTI versiyon	789.-	6SL3210-5FB10-1UF2	100 W servo sürücü; profinet versiyon	1.015.-
6FX3002-5CK01-1AF0	Güç kablosu; 4x0,75mm; 5mt	106.-	6FX3002-5CK01-1AF0	Güç kablosu; 4x0,75mm; 5mt	106.-
6FX3002-2CT20-1AF0	Artımsal encoder kablosu, 5mt	139.-	6FX3002-2CT20-1AF0	Artımsal encoder kablosu, 5mt	139.-
<b>Set Fiyatı</b>		<b>1.548.-</b>	<b>Set Fiyatı</b>		<b>1.774.-</b>
<b>100 W Servo Seti</b>			<b>100 W Servo Seti</b>		
1FL6024-2AF21-1AA1	0.32Nm; Nn=3000rpm; TTL 2500 ppr	528.-	1FL6024-2AF21-1AA1	0.32Nm; Nn=3000rpm; TTL 2500 ppr	528.-
6SL3210-5FB10-1UA2	100 W servo sürücü, PTI versiyon	789.-	6SL3210-5FB10-1UF2	100 W servo sürücü; profinet versiyon	1.015.-
6FX3002-5CK01-1AF0	Güç kablosu; 4x0,75mm; 5mt	106.-	6FX3002-5CK01-1AF0	Güç kablosu; 4x0,75mm; 5mt	106.-
6FX3002-2CT20-1AF0	Artımsal encoder kablosu, 5mt	139.-	6FX3002-2CT20-1AF0	Artımsal encoder kablosu, 5mt	139.-
<b>Set Fiyatı</b>		<b>1.562.-</b>	<b>Set Fiyatı</b>		<b>1.788.-</b>
<b>200 W Servo Seti</b>			<b>200 W Servo Seti</b>		
1FL6032-2AF21-1AA1	0.64Nm; Nn=3000rpm; TTL 2500 ppr	539.-	1FL6032-2AF21-1AA1	0.64Nm; Nn=3000rpm; TTL 2500 ppr	539.-
6SL3210-5FB10-2UA2	200 W servo sürücü, PTI versiyon	813.-	6SL3210-5FB10-2UF2	200 W servo sürücü; profinet versiyon	1.040.-
6FX3002-5CK01-1AF0	Güç kablosu; 4x0,75mm; 5mt	106.-	6FX3002-5CK01-1AF0	Güç kablosu; 4x0,75mm; 5mt	106.-
6FX3002-2CT20-1AF0	Artımsal encoder kablosu, 5mt	139.-	6FX3002-2CT20-1AF0	Artımsal encoder kablosu, 5mt	139.-
<b>Set Fiyatı</b>		<b>1.597.-</b>	<b>Set Fiyatı</b>		<b>1.824.-</b>
<b>400 W Servo Seti</b>			<b>400 W Servo Seti</b>		
1FL6034-2AF21-1AA1	1.27Nm; Nn=3000rpm; TTL 2500 ppr	585.-	1FL6034-2AF21-1AA1	1.27Nm; Nn=3000rpm; TTL 2500 ppr	585.-
6SL3210-5FB10-4UA1	400 W servo sürücü, PTI versiyon	873.-	6SL3210-5FB10-4UF1	400 W servo sürücü; profinet versiyon	1.103.-
6FX3002-5CK01-1AF0	Güç kablosu; 4x0,75mm; 5mt	106.-	6FX3002-5CK01-1AF0	Güç kablosu; 4x0,75mm; 5mt	106.-
6FX3002-2CT20-1AF0	Artımsal encoder kablosu, 5mt	139.-	6FX3002-2CT20-1AF0	Artımsal encoder kablosu, 5mt	139.-
<b>Set Fiyatı</b>		<b>1.703.-</b>	<b>Set Fiyatı</b>		<b>1.933.-</b>
<b>750 W Servo Seti</b>			<b>750 W Servo Seti</b>		
1FL6042-2AF21-1AA1	2.39Nm; Nn=3000rpm; TTL 2500 ppr	702.-	1FL6042-2AF21-1AA1	2.39Nm; Nn=3000rpm; TTL 2500 ppr	702.-
6SL3210-5FB10-8UA0	750 W servo sürücü, PTI versiyon	995.-	6SL3210-5FB10-8UF0	750 W servo sürücü; profinet versiyon	1.230.-
6FX3002-5CK01-1AF0	Güç kablosu; 4x0,75mm; 5mt	106.-	6FX3002-5CK01-1AF0	Güç kablosu; 4x0,75mm; 5mt	106.-
6FX3002-2CT20-1AF0	Artımsal encoder kablosu, 5mt	139.-	6FX3002-2CT20-1AF0	Artımsal encoder kablosu, 5mt	139.-
<b>Set Fiyatı</b>		<b>1.942.-</b>	<b>Set Fiyatı</b>		<b>2.177.-</b>



- Not 1: Sinamics V90 Pulse Train Input / Analog / Modbus konfigürasyonuna, 50 pin kontrol bağlantı konnektörü veya konnektörlü bağlantı kablosu ilave edilmelidir.
- Not 2: Profinet konfigürasyonuna ihtiyaca göre 20 pin kontrol bağlantı konnektörü veya konnektörlü bağlantı kablosu ilave edilebilir.

# SINAMICS V90 Servo Sürücüler

Malzeme referansı	Açıklama	Birim Fiyatı Euro/Adet	Malzeme referansı	Açıklama	Birim Fiyatı Euro/Adet
<b>Trifaze 380V-480V PTI / ANALOG / MODBUS</b>			<b>Trifaze 380V-480V PROFINET</b>		
<b>400 W Servo Seti</b>			<b>400 W Servo Seti</b>		
1FL6042-1AF61-2AA1	1.27Nm; Nn=3000rpm; TTL 2500 ppr	597.-	1FL6042-1AF61-2AA1	1.27Nm; Nn=3000rpm; TTL 2500 ppr	597.-
6SL3210-5FE10-4UA0	400 W servo sürücü, PTI versiyon	845.-	6SL3210-5FE10-4UF0	400 W servo sürücü, profinet versiyon	1.075.-
6FX3002-5CL02-1AF0	Güç kablosu; 4x1,5mm; 5mt	150.-	6FX3002-5CL02-1AF0	Güç kablosu; 4x1,5mm; 5mt	150.-
6FX3002-2CT12-1AF0	Artımsal encoder kablosu, 5mt	153.-	6FX3002-2CT12-1AF0	Artımsal encoder kablosu, 5mt	153.-
<b>Set Fiyatı</b>		<b>1.745.-</b>	<b>Set Fiyatı</b>		<b>1.975.-</b>
<b>750 W Servo Seti</b>			<b>750 W Servo Seti</b>		
1FL6044-1AF61-2AA1	2.39Nm; Nn=3000rpm; TTL 2500 ppr	713.-	1FL6044-1AF61-2AA1	2.39Nm; Nn=3000rpm; TTL 2500 ppr	713.-
6SL3210-5FE10-8UA0	750W servo sürücü, PTI versiyon	963.-	6SL3210-5FE10-8UF0	750 W servo sürücü, profinet versiyon	1.198.-
6FX3002-5CL02-1AF0	Güç kablosu; 4x1,5mm; 5mt	150.-	6FX3002-5CL02-1AF0	Güç kablosu; 4x1,5mm; 5mt	150.-
6FX3002-2CT12-1AF0	Artımsal encoder kablosu, 5mt	153.-	6FX3002-2CT12-1AF0	Artımsal encoder kablosu, 5mt	153.-
<b>Set Fiyatı</b>		<b>1.979.-</b>	<b>Set Fiyatı</b>		<b>2.214.-</b>
<b>1.0 kW Servo Seti</b>			<b>1.0 kW Servo Seti</b>		
1FL6062-1AC61-2AA1	4.77Nm; Nn=2000rpm; TTL 2500 ppr	893.-	1FL6062-1AC61-2AA1	4.77Nm; Nn=2000rpm; TTL 2500 ppr	893.-
6SL3210-5FE11-0UA0	1.0 kW servo sürücü, PTI versiyon	1.068.-	6SL3210-5FE11-0UF0	1.0 kW servo sürücü, profinet versiyon	1.309.-
6FX3002-5CL02-1AF0	Güç kablosu; 4x1,5mm; 5mt	150.-	6FX3002-5CL02-1AF0	Güç kablosu; 4x1,5mm; 5mt	150.-
6FX3002-2CT12-1AF0	Artımsal encoder kablosu, 5mt	153.-	6FX3002-2CT12-1AF0	Artımsal encoder kablosu, 5mt	153.-
<b>Set Fiyatı</b>		<b>2.264.-</b>	<b>Set Fiyatı</b>		<b>2.505.-</b>
<b>1.5 kW Servo Seti</b>			<b>1.5 kW Servo Seti</b>		
1FL6064-1AC61-2AA1	7.16Nm; Nn=2000rpm; TTL 2500 ppr	1.064.-	1FL6064-1AC61-2AA1	7.16Nm; Nn=2000rpm; TTL 2500 ppr	1.064.-
6SL3210-5FE11-5UA0	1.75 kW servo sürücü, PTI versiyon	1.268.-	6SL3210-5FE11-5UF0	1.75 kW servo sürücü, profinet versiyon	1.518.-
6FX3002-5CL12-1AF0	Güç kablosu; 4x2,5mm; 5mt	172.-	6FX3002-5CL12-1AF0	Güç kablosu; 4x2,5mm; 5mt	172.-
6FX3002-2CT12-1AF0	Artımsal encoder kablosu, 5mt	153.-	6FX3002-2CT12-1AF0	Artımsal encoder kablosu, 5mt	153.-
<b>Set Fiyatı</b>		<b>2.657.-</b>	<b>Set Fiyatı</b>		<b>2.907.-</b>
<b>1.75 kW Servo Seti</b>			<b>1.75 kW Servo Seti</b>		
1FL6066-1AC61-2AA1	8.40Nm; Nn=2000rpm; TTL 2500 ppr	1.312.-	1FL6066-1AC61-2AA1	8.40Nm; Nn=2000rpm; TTL 2500 ppr	1.312.-
6SL3210-5FE11-5UA0	1.75 kW servo sürücü, PTI versiyon	1.268.-	6SL3210-5FE11-5UF0	1.75 kW servo sürücü, profinet versiyon	1.518.-
6FX3002-5CL12-1AF0	Güç kablosu; 4x2,5mm; 5mt	172.-	6FX3002-5CL12-1AF0	Güç kablosu; 4x2,5mm; 5mt	172.-
6FX3002-2CT12-1AF0	Artımsal encoder kablosu, 5mt	153.-	6FX3002-2CT12-1AF0	Artımsal encoder kablosu, 5mt	153.-
<b>Set Fiyatı</b>		<b>3.058.-</b>	<b>Set Fiyatı</b>		<b>3.155.-</b>
<b>2.0 kW Servo Seti</b>			<b>2.0 kW Servo Seti</b>		
1FL6067-1AC61-2AA1	9.50Nm; Nn=2000rpm; TTL 2500 ppr	1.572.-	1FL6067-1AC61-2AA1	9.50Nm; Nn=2000rpm; TTL 2500 ppr	1.572.-
6SL3210-5FE12-0UA0	2.5 kW servo sürücü, PTI versiyon	1.503.-	6SL3210-5FE12-0UF0	2.5 kW servo sürücü, profinet versiyon	1.765.-
6FX3002-5CL12-1AF0	Güç kablosu; 4x2,5mm; 5mt	172.-	6FX3002-5CL12-1AF0	Güç kablosu; 4x2,5mm; 5mt	172.-
6FX3002-2CT12-1AF0	Artımsal encoder kablosu, 5mt	153.-	6FX3002-2CT12-1AF0	Artımsal encoder kablosu, 5mt	153.-
<b>Set Fiyatı</b>		<b>3.400.-</b>	<b>Set Fiyatı</b>		<b>3.662.-</b>
<b>2.5 kW Servo Seti</b>			<b>2.5 kW Servo Seti</b>		
1FL6090-1AC61-2AA1	11.90Nm; Nn=2000rpm; TTL 2500 ppr	1.602.-	1FL6090-1AC61-2AA1	11.90Nm; Nn=2000rpm; TTL 2500 ppr	1.602.-
6SL3210-5FE12-0UA0	2.5 kW servo sürücü, PTI versiyon	1.503.-	6SL3210-5FE12-0UF0	2.5 kW servo sürücü, profinet versiyon	1.765.-
6FX3002-5CL12-1AF0	Güç kablosu; 4x2,5mm; 5mt	172.-	6FX3002-5CL12-1AF0	Güç kablosu; 4x2,5mm; 5mt	172.-
6FX3002-2CT12-1AF0	Artımsal encoder kablosu, 5mt	153.-	6FX3002-2CT12-1AF0	Artımsal encoder kablosu, 5mt	153.-
<b>Set Fiyatı</b>		<b>3.430.-</b>	<b>Set Fiyatı</b>		<b>3.692.-</b>
<b>3.5 kW Servo Seti</b>			<b>3.5 kW Servo Seti</b>		
1FL6092-1AC61-2AA1	16.70Nm; Nn=2000rpm; TTL 2500 ppr	2.152.-	1FL6092-1AC61-2AA1	16.70Nm; Nn=2000rpm; TTL 2500 ppr	2.152.-
6SL3210-5FE13-5UA0	3.5 kW servo sürücü, PTI versiyon	2.094.-	6SL3210-5FE13-5UF0	3.5 kW servo sürücü, profinet versiyon	2.385.-
6FX3002-5CL12-1AF0	Güç kablosu; 4x2,5mm; 5mt	172.-	6FX3002-5CL12-1AF0	Güç kablosu; 4x2,5mm; 5mt	172.-
6FX3002-2CT12-1AF0	Artımsal encoder kablosu, 5mt	153.-	6FX3002-2CT12-1AF0	Artımsal encoder kablosu, 5mt	153.-
<b>Set Fiyatı</b>		<b>4.571.-</b>	<b>Set Fiyatı</b>		<b>4.862.-</b>



Sinamics V90 PTI

**Not 1:** Sinamics V90 Pulse Train Input / Analog / Modbus konfigürasyonuna, 50 pin kontrol bağlantı konnektörü veya konnektörlü bağlantı kablosu ilave edilmelidir.

**Not 2:** Profinet konfigürasyonuna ihtiyaca göre 20 pin kontrol bağlantı konnektörü veya konnektörlü bağlantı kablosu ilave edilebilir.



# SINAMICS V90 Servo Sürücüler

Malzeme referansı	Açıklama	Birim Fiyatı Euro/Adet	Malzeme referansı	Açıklama	Birim Fiyatı Euro/Adet
Trifaze 380V-480V PTI / ANALOG / MODBUS			Trifaze 380V-480V PROFINET		
<b>5.0 kW Servo Seti</b>			<b>5.0 kW Servo Seti</b>		
1FL6094-1AC61-2AA1	23.90Nm; Nn=2000rpm; TTL 2500 ppr	2.767.-	1FL6094-1AC61-2AA1	23.90Nm; Nn=2000rpm; TTL 2500 ppr	2.767.-
6SL3210-5FE15-0UA0	5.0 kW servo sürücü, PTI versiyon	2.678.-	6SL3210-5FE15-0UF0	5.0 kW servo sürücü, profinet versiyon	2.997.-
6FX3002-5CL12-1AF0	Güç kablosu; 4x2,5mm; 5mt	172.-	6FX3002-5CL12-1AF0	Güç kablosu; 4x2,5mm; 5mt	172.-
6FX3002-2CT12-1AF0	Artımsal encoder kablosu, 5mt	153.-	6FX3002-2CT12-1AF0	Artımsal encoder kablosu, 5mt	153.-
<b>Set Fiyatı</b>		<b>5.770.-</b>	<b>Set Fiyatı</b>		<b>6.089.-</b>
<b>7.0 kW Servo Seti</b>			<b>7.0 kW Servo Seti</b>		
1FL6096-1AC61-2AA1	33.40Nm; Nn=2000rpm; TTL 2500 ppr	3.563.-	1FL6096-1AC61-2AA1	33.40Nm; Nn=2000rpm; TTL 2500 ppr	3.563.-
6SL3210-5FE17-0UA0	7.0 kW servo sürücü, PTI versiyon	3.402.-	6SL3210-5FE17-0UF0	7.0 kW servo sürücü, profinet versiyon	3.757.-
6FX3002-5CL12-1AF0	Güç kablosu; 4x2,5mm; 5mt	172.-	6FX3002-5CL12-1AF0	Güç kablosu; 4x2,5mm; 5mt	172.-
6FX3002-2CT12-1AF0	Artımsal encoder kablosu, 5mt	153.-	6FX3002-2CT12-1AF0	Artımsal encoder kablosu, 5mt	153.-
<b>Set Fiyatı</b>		<b>7.290.-</b>	<b>Set Fiyatı</b>		<b>7.645.-</b>

Referans	Açıklama	Birim Fiyatı Euro/Adet
----------	----------	------------------------

## Aksesuarlar

6FX2003-0LL13	1FL6 servo motor 45, 50, 65, 90 gövde motor tarafı güç kablosu konnektörü, 5 adet	282.-
6FX2003-0LL12	1FL6 servo motor 20, 30, ve 40 gövde motor tarafı güç kablosu konnektörü, 5 adet	39.-
6FX2003-0SL13	1FL6 servo motor 45, 50, 65, 90 gövde motor tarafı Incremental enkoder konnektörü, 5 adet	273.-
6FX2003-0SL12	1FL6 servo motor 20, 30, ve 40 gövde motor tarafı Incremental enkoder konnektörü, 5 adet	100.-
6FX2003-0DB11	1FL6 servo motor 45, 50, 65, 90 gövde motor tarafı absolute enkoder konnektörü, 30 adet	2.423.-
6FX2003-0DB12	1FL6 servo motor 20, 30 ve 40 gövde motor tarafı absolute enkoder konnektörü, 5 adet	100.-
6FX2003-0LL53	1FL6 servo motor 45, 50, 65, 90 gövde motor tarafı fren kablosu konnektörü, 5 adet	202.-
6FX2003-0LL52	1FL6 servo motor 20, 30, ve 40 gövde motor tarafı fren kablosu konnektörü, 5 adet	27.-
6FX2003-0SB14	Sinamics V90 için sürücü tarafı enkoder kablosu konnektörü, 30 adet	807.-
6SL3260-2NA00-0VA0*	Sinamics V90 için 50 pin kontrol bağlantı konnektörü, 30 adet*	762.-
6SL3260-4NA00-1VB0*	Sinamics V90 için 50 pin kontrol bağlantı konnektörlü kontrol kablosu, 1 m*	262.-
6SL3260-4NA00-1VA5*	Sinamics V90 için 50 pin kontrol bağlantı konnektörlü kontrol kablosu ve terminal blok, 0,5 m*	150.-
6SL3260-2MA00-0VA0**	Sinamics V90 için 20 pin kontrol bağlantı konnektörü, 5 adet**	129.-
6SL3260-4MA00-1VB0**	Sinamics V90 için 20 pin kontrol bağlantı konnektörlü kontrol kablosu, 1 m**	113.-

\* PTI / Analog / Modbus  
\*\* PROFINET



Not 1: Sinamics V90 Pulse Train Input / Analog / Modbus konfigürasyonuna, 50 pin kontrol bağlantı konnektörü veya konnektörlü bağlantı kablosu ilave edilmelidir.  
Not 2: Profinet konfigürasyonuna ihtiyaca göre 20 pin kontrol bağlantı konnektörü veya konnektörlü bağlantı kablosu ilave edilebilir.

Referans	Açıklama	Birim Fiyatı Euro/Adet
----------	----------	------------------------

## 1FL6 Yüksek Ataletli Servo Motor Kabloları (High Inertia)

6FX3002-5CL02-1AD0	MOTION-CONNECT 300, 4x1,5 servo motor güç kablosu, 3 m	128.-
6FX3002-5CL02-1AF0	MOTION-CONNECT 300, 4x1,5 servo motor güç kablosu, 5 m	150.-
6FX3002-5CL02-1AH0	MOTION-CONNECT 300, 4x1,5 servo motor güç kablosu, 7 m	176.-
6FX3002-5CL02-1BA0	MOTION-CONNECT 300, 4x1,5 servo motor güç kablosu, 10 m	204.-
6FX3002-5CL02-1CA0	MOTION-CONNECT 300, 4x1,5 servo motor güç kablosu, 20 m	315.-
6FX3002-5CL12-1AD0	MOTION-CONNECT 300, 4x2,5 servo motor güç kablosu, 3 m	141.-
6FX3002-5CL12-1AF0	MOTION-CONNECT 300, 4x2,5 servo motor güç kablosu, 5 m	172.-
6FX3002-5CL12-1AH0	MOTION-CONNECT 300, 4x2,5 servo motor güç kablosu, 7 m	204.-
6FX3002-5CL12-1BA0	MOTION-CONNECT 300, 4x2,5 servo motor güç kablosu, 10 m	248.-



Sinamics V90 PTI

# SINAMICS V90 Servo Sürücüler

Referans	Açıklama	Birim Fiyatı Euro/Adet
<b>1FL6 Yüksek Ataetli Servo Motor Kabloları (High Inertia)</b>		
6FX3002-5CL12-1CA0	MOTION-CONNECT 300, 4x2,5 servo motor güç kablosu, 20 m	403.-
6FX3002-2DB10-1AD0	MOTION-CONNECT 300, servo motor absolute enkoder kablosu, 3 m	150.-
6FX3002-2DB10-1AF0	MOTION-CONNECT 300, servo motor absolute enkoder kablosu, 5 m	166.-
6FX3002-2DB10-1AH0	MOTION-CONNECT 300, servo motor absolute enkoder kablosu, 7 m	184.-
6FX3002-2DB10-1BA0	MOTION-CONNECT 300, servo motor absolute enkoder kablosu, 10 m	205.-
6FX3002-2DB10-1CA0	MOTION-CONNECT 300, servo motor absolute enkoder kablosu, 20 m	279.-
6FX3002-2CT12-1AD0	MOTION-CONNECT 300, servo motor incremental enkoder kablosu, 3 m	138.-
6FX3002-2CT12-1AF0	MOTION-CONNECT 300, servo motor incremental enkoder kablosu, 5 m	153.-
6FX3002-2CT12-1AH0	MOTION-CONNECT 300, servo motor incremental enkoder kablosu, 7 m	172.-
6FX3002-2CT12-1BA0	MOTION-CONNECT 300, servo motor incremental enkoder kablosu, 10 m	195.-
6FX3002-2CT12-1CA0	MOTION-CONNECT 300, servo motor incremental enkoder kablosu, 20 m	270.-
6FX3002-5BL03-1AD0	MOTION-CONNECT 300 2X0.75 servo motor fren kablosu, 3 m	90.-
6FX3002-5BL03-1AF0	MOTION-CONNECT 300 2X0.75 servo motor fren kablosu, 5 m	100.-
6FX3002-5BL03-1AH0	MOTION-CONNECT 300 2X0.75 servo motor fren kablosu, 7 m	112.-
6FX3002-5BL03-1BA0	MOTION-CONNECT 300 2X0.75 servo motor fren kablosu, 10 m	125.-
6FX3002-5BL03-1CA0	MOTION-CONNECT 300 2X0.75 servo motor fren kablosu, 20 m	169.-



Sinamics V90 PTI

<b>1FL6 Dinamik Performanslı Servo Motor Kabloları (High Dynamic)</b>		
6FX3002-5CK01-1AD0	MOTION-CONNECT 300, 4x0,75 20, 30, ve 40 gövde servo motor güç kablosu, 3 m	85.-
6FX3002-5CK01-1AF0	MOTION-CONNECT 300, 4x0,75 20, 30, ve 40 gövde servo motor güç kablosu, 5 m	106.-
6FX3002-5CK01-1BA0	MOTION-CONNECT 300, 4x0,75 20, 30, ve 40 gövde servo motor güç kablosu, 10 m	136.-
6FX3002-5CK01-1CA0	MOTION-CONNECT 300, 4x0,75 20, 30, ve 40 gövde servo motor güç kablosu, 20 m	212.-
6FX3002-5CK32-1AD0	MOTION-CONNECT 300, 4x2,5 50 gövde servo motor güç kablosu, 3 m	139.-
6FX3002-5CK32-1AF0	MOTION-CONNECT 300, 4x2,5 50 gövde servo motor güç kablosu, 5 m	169.-
6FX3002-5CK32-1BA0	MOTION-CONNECT 300, 4x2,5 50 gövde servo motor güç kablosu, 10 m	245.-
6FX3002-5CK32-1CA0	MOTION-CONNECT 300, 4x2,5 50 gövde servo motor güç kablosu, 20 m	396.-
6FX3002-2DB20-1AD0	MOTION-CONNECT 300, 20, 30, ve 40 gövde servo motor absolute enkoder kablosu, 3 m	126.-
6FX3002-2DB20-1AF0	MOTION-CONNECT 300, 20, 30, ve 40 gövde servo motor absolute enkoder kablosu, 5 m	139.-
6FX3002-2DB20-1BA0	MOTION-CONNECT 300, 20, 30, ve 40 gövde servo motor absolute enkoder kablosu, 10 m	174.-
6FX3002-2DB20-1CA0	MOTION-CONNECT 300, 20, 30, ve 40 gövde servo motor absolute enkoder kablosu, 20 m	259.-
6FX3002-2DB10-1AD0	MOTION-CONNECT 300, 45, 50, 65 ve 90 gövde servo motor absolute enkoder kablosu, 3 m	150.-
6FX3002-2DB10-1AF0	MOTION-CONNECT 300, 45, 50, 65 ve 90 gövde servo motor absolute enkoder kablosu, 5 m	166.-
6FX3002-2DB10-1AH0	MOTION-CONNECT 300, 45, 50, 65 ve 90 gövde servo motor absolute enkoder kablosu, 7 m	184.-
6FX3002-2DB10-1BA0	MOTION-CONNECT 300, 45, 50, 65 ve 90 gövde servo motor absolute enkoder kablosu, 10 m	205.-
6FX3002-2DB10-1CA0	MOTION-CONNECT 300, 45, 50, 65 ve 90 gövde servo motor absolute enkoder kablosu, 20 m	279.-
6FX3002-2CT20-1AD0	MOTION-CONNECT 300, 20, 30, ve 40 gövde servo motor incremental enkoder kablosu, 3 m	126.-
6FX3002-2CT20-1AF0	MOTION-CONNECT 300, 20, 30, ve 40 gövde servo motor incremental enkoder kablosu, 5 m	139.-
6FX3002-2CT20-1BA0	MOTION-CONNECT 300, 20, 30, ve 40 gövde servo motor incremental enkoder kablosu, 10 m	174.-
6FX3002-2CT20-1CA0	MOTION-CONNECT 300, 20, 30, ve 40 gövde servo motor incremental enkoder kablosu, 20 m	259.-
6FX3002-2CT12-1AD0	MOTION-CONNECT 300, 45, 50, 65 ve 90 gövde servo motor incremental enkoder kablosu, 3 m	138.-
6FX3002-2CT12-1AF0	MOTION-CONNECT 300, 45, 50, 65 ve 90 gövde servo motor incremental enkoder kablosu, 5 m	153.-
6FX3002-2CT12-1BA0	MOTION-CONNECT 300, 45, 50, 65 ve 90 gövde servo motor incremental enkoder kablosu, 10 m	195.-
6FX3002-2CT12-1CA0	MOTION-CONNECT 300, 45, 50, 65 ve 90 gövde servo motor incremental enkoder kablosu, 20 m	270.-
6FX3002-5BK02-1AD0	MOTION-CONNECT 300 2X0.75 20, 30, ve 40 gövde servo motor fren kablosu, 3 m	57.-
6FX3002-5BK02-1AF0	MOTION-CONNECT 300 2X0.75 20, 30, ve 40 gövde servo motor fren kablosu, 5 m	69.-
6FX3002-5BK02-1BA0	MOTION-CONNECT 300 2X0.75 20, 30, ve 40 gövde servo motor fren kablosu, 10 m	93.-
6FX3002-5BK02-1CA0	MOTION-CONNECT 300 2X0.75 20, 30, ve 40 gövde servo motor fren kablosu, 20 m	131.-
6FX3002-5BL03-1AD0	MOTION-CONNECT 300 2X0.75 45, 50, 65 ve 90 gövde servo motor fren kablosu, 3 m	90.-
6FX3002-5BL03-1AF0	MOTION-CONNECT 300 2X0.75 45, 50, 65 ve 90 gövde servo motor fren kablosu, 5 m	100.-
6FX3002-5BL03-1BA0	MOTION-CONNECT 300 2X0.75 45, 50, 65 ve 90 gövde servo motor fren kablosu, 10 m	125.-
6FX3002-5BL03-1CA0	MOTION-CONNECT 300 2X0.75 45, 50, 65 ve 90 gövde servo motor fren kablosu, 20 m	169.-



Sinamics V90 PROFINET

Not: Uygun motor kablo seçimi için sayfa 22'deki V90 ürün seçim tablosunu referans alabilirsiniz.

# SINAMICS V90 Servo Sürücüler

Referans	Açıklama	Birim Fiyatı Euro/Adet
<b>1FL6 Dinamik Performanslı Servo Motor Kabloları (High Dynamic)</b>		
6FX3002-5CL12-1CA0	MOTION-CONNECT 300, 4x2,5 servo motor güç kablosu, 20 m	403.-
6FX3002-2DB10-1AD0	MOTION-CONNECT 300, servo motor absolute enkoder kablosu, 3 m	150.-
6FX3002-2DB10-1AF0	MOTION-CONNECT 300, servo motor absolute enkoder kablosu, 5 m	166.-
6FX3002-2DB10-1AH0	MOTION-CONNECT 300, servo motor absolute enkoder kablosu, 7 m	184.-
6FX3002-2DB10-1BA0	MOTION-CONNECT 300, servo motor absolute enkoder kablosu, 10 m	205.-
6FX3002-2DB10-1CA0	MOTION-CONNECT 300, servo motor absolute enkoder kablosu, 20 m	279.-
6FX3002-2CT12-1AD0	MOTION-CONNECT 300, servo motor incremental enkoder kablosu, 3 m	138.-
6FX3002-2CT12-1AF0	MOTION-CONNECT 300, servo motor incremental enkoder kablosu, 5 m	153.-
6FX3002-2CT12-1AH0	MOTION-CONNECT 300, servo motor incremental enkoder kablosu, 7 m	172.-
6FX3002-2CT12-1BA0	MOTION-CONNECT 300, servo motor incremental enkoder kablosu, 10 m	195.-
6FX3002-2CT12-1CA0	MOTION-CONNECT 300, servo motor incremental enkoder kablosu, 20 m	270.-
6FX3002-5BL03-1AD0	MOTION-CONNECT 300 2X0.75 servo motor fren kablosu, 3 m	90.-
6FX3002-5BL03-1AF0	MOTION-CONNECT 300 2X0.75 servo motor fren kablosu, 5 m	100.-
6FX3002-5BL03-1AH0	MOTION-CONNECT 300 2X0.75 servo motor fren kablosu, 7 m	112.-
6FX3002-5BL03-1BA0	MOTION-CONNECT 300 2X0.75 servo motor fren kablosu, 10 m	125.-
6FX3002-5BL03-1CA0	MOTION-CONNECT 300 2X0.75 servo motor fren kablosu, 20 m	169.-

Not: Uygun motor kablo seçimi için sayfa 22'deki V90 ürün seçim tablosunu referans alabilirsiniz.



Sinamics V90 PROFINET

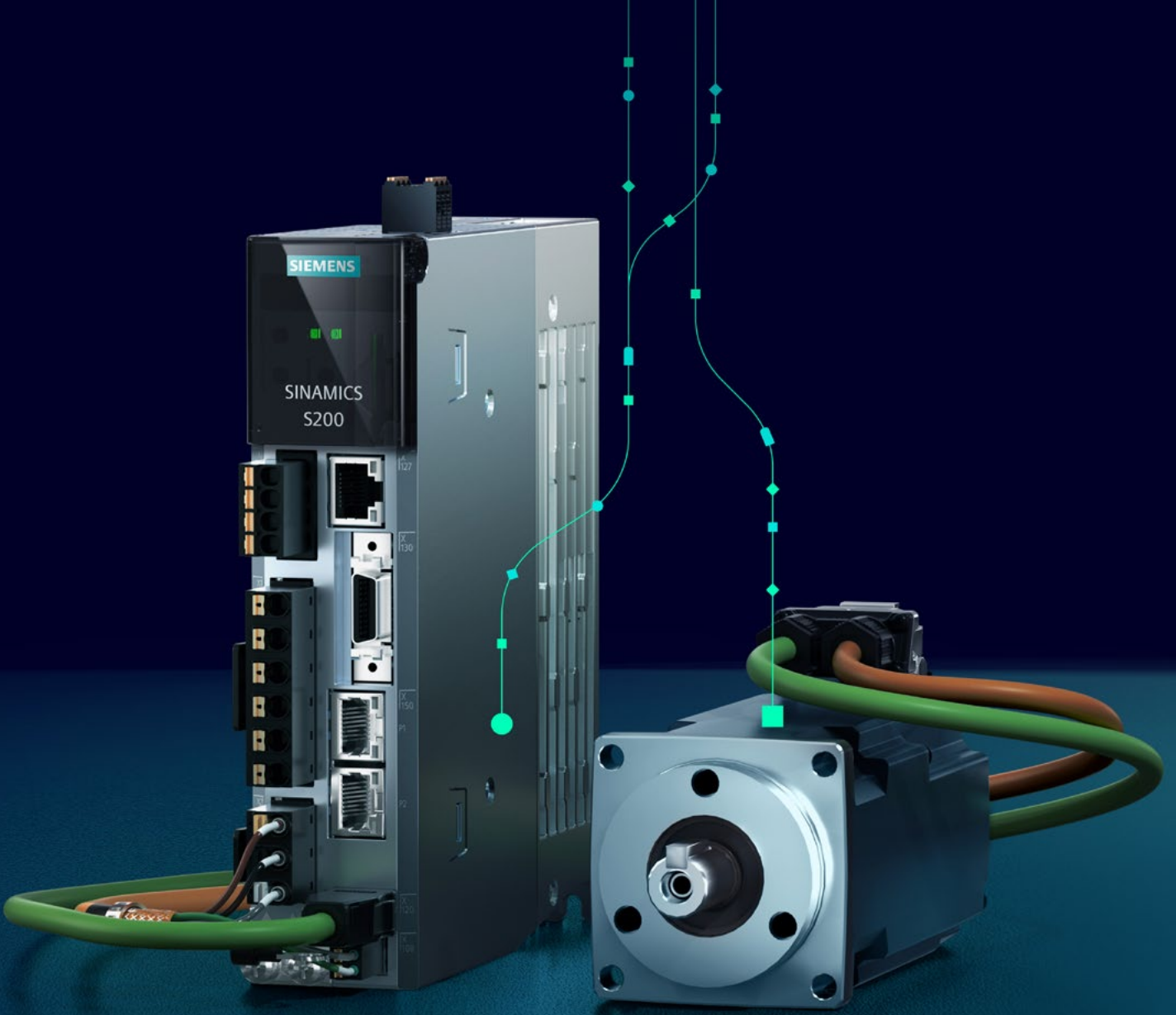

## SINAMICS S200

### Standart uygulamalar için YENİ servo sürücü ailesi

SINAMICS S200 servo sürücü, SIMOTICS S-1FL2 servo motor ve Motion Connect kablolarından oluşan aile; 0,1 kw'tan 7 kw'a kadar uzanan güç aralığı, PROFINET IRT ve PTI gibi çeşitli iletişim protokolü ile geniş bir standart uygulama yelpazesine hitap edecek şekilde özel olarak tasarlanmıştır.

#### Öne Çıkan özellikleri;

- Optimize edilmiş performans
- Kullanım kolaylığı
- Gelecek için tam uyum

Call Center: 444 0 747 | [siemens.com/sinamics-s200](https://www.siemens.com/sinamics-s200)

**SIEMENS**



# SINAMICS S210

## Siemens'in Servo Sürücü Ailesi

Özelliklerini, doğadaki en iyi manevra kabiliyetine sahip olan "arı kuşunun" dinamikliğinden alan SINAMICS S210; yüksek hız, hassas pozisyonlama ve dinamik kontrol gerektiren sistemler için tasarlanmış olmasının yanında gıda ve içecek sektörüne özel çözümleriyle de öne çıkmaktadır.

### Öne Çıkan özellikleri;

- Tek kablo bağlantı (OCC) & Webserver ile kolay devreye alma
- Dinamik/kompakt & paslanmaz çelik motor seçenekleri
- Profinet IRT haberleşme & TIA entegrasyonu
- Dahili güvenlik fonksiyonları (PROFIsafe seçeneği)

Call Center: 444 0 747 | [siemens.com.tr](http://siemens.com.tr)

**SIEMENS**

# SINAMICS S210 Servo Sürücü Sistemi Seçim Klavuzu

SIMOTICS S-1FK2 Servomotor							SINAMICS S210 servo sürücü			MOTION-CONNECT		
	Nominal Güç (kW)	Nominal Tork (Nm)	Nominal Devir (rpm)	Maksimum Devir (rpm)	Flanş Yüksekliği (mm)	Sipariş Numarası	Maksimum Motor Gücü (kW)	Nominal Güç/Akım (A)	Sipariş Numarası	Sipariş Numarası		
SINAMICS S210 SÜRÜCÜ SİSTEMLERİ 1-FAZ 200 - 240V	Yüksek Dinamik	0.05	0.16	3000	8000	20	1FK2102-0AG	0.1	0.8	6SL3210-5HB10-1UFO	6FX 002-8QN04-1	0
		0.10	0.32	3000	8000		1FK2102-1AG					
		0.20	0.64	3000	8000	30	1FK2103-2AG	0.2	1.36	6SL3210-5HB10-2UFO		
		0.40	1.27	3000	7300		1FK2103-4AG	0.4	2.40	6SL3210-5HB10-4UFO		
		0.20	1.27	1500	3600		1FK2104-4AF	0.2	1.36	6SL3210-5HB10-2UFO		
		0.40	1.27	3000	7500		1FK2104-4AK	0.4	2.40	6SL3210-5HB10-4UFO		
	Kompakt	0.375	2.40	1500	3300	40	1FK2104-5AF	0.75	4.40	6SL3210-5HB10-8UFO	6FX 002-8QN08-1	0
		0.50	2.40	3000	7100		1FK2104-5AK					
		0.75	3.20	1500	3600		1FK2104-6AF					
		0.20	0.64	3000	8000	30	1FK2203-2AG	0.2	1.36	6SL3210-5HB10-2UFO		
		0.40	1.27	3000	7800		1FK2203-4AG	0.4	2.40	6SL3210-5HB10-4UFO		
		0.375	2.40	1500	3700		1FK2204-5AF	0.4	2.40	6SL3210-5HB10-4UFO		
		0.75	2.40	3000	7500	40	1FK2204-5AK	0.75	4.40	6SL3210-5HB10-8UFO		
		0.50	3.20	1500	3800		1FK2204-6AF					
		0.53	3.40	1500	3200	48	1FK2205-2AF	0.75	4.40	6SL3210-5HB10-8UFO		
Frensiz							MOTION-CONNECT 500			5		
Frenli							MOTION-CONNECT 800PLUS			8		
IP64							UZUNLUK KODU					
IP65							0 m			A		
Kamasız mil							10 m			B		
Kamalı mil							20 m			C		
Kamasız mil Ø 11x23mm (sadece 1FK2.03 ve IP64 motor için)							30 m			D		
							40 m			E		
AS20DQC (absolute encoder 20-bit singleturn)							50 m			F		
AM20DQC (absolute encoder 20-bit + 12-bit multiturn)							0 m			A		
							1 m			B		
							2 m			C		
							3 m			D		
							4 m			E		
							5 m			F		
							6 m			G		
							7 m			H		
							8 m			J		
							9 m			K		

SIMOTICS S-1FK2 Servomotor							SINAMICS S210 servo sürücü			MOTION-CONNECT			
	Nominal Güç (kW)	Nominal Tork (Nm)	Nominal Devir (rpm)	Maksimum Devir (rpm)	Flanş Yüksekliği (mm)	Sipariş Numarası	Maksimum Motor Gücü (kW)	Nominal Güç/Akım (A)	Sipariş Numarası	Sipariş Numarası			
SINAMICS S210 SÜRÜCÜ SİSTEMLERİ 3-FAZ 380 - 480V	Yüksek Dinamik	0.04	1.27	3000	7200	40	1FK2104-4AF	0.40	1.20	6SL3210-5HE10-4UFO	6FX 002-8QN08-1	0	
		0.75	2.40	3000	6700		1FK2104-5AF	0.75	2.30	6SL3210-5HE10-8UFO			
		1	3.20	3000	7200	52	1FK2104-6AF	1	3	6SL3210-5HE11-0UFO			
		1.45	4.60	3000	6000		1FK2105-4AF	1.50	5	6SL3210-5HE11-5UFO			
		2.10	6.60	3000	6000		1FK2105-6AF	2	7	6SL3210-5HE12-0UFO			
		2.30	7.30	3000	6000	63	1FK2106-3AF	5	12	6SL3210-5HE15-0UFO			
	Kompakt	2.70	8.60	3000	6000		1FK2106-4AF	5	12	6SL3210-5HE15-0UFO	6FX 002-8QN11-1	0	
		3.30	10.6	3000	6000		1FK2106-6AK	7	15	6SL3210-5HE17-0UFO			
		0.75	2.40	3000	7500	40	1FK2204-5AF	0.75	2.30	6SL3210-5HE10-8UFO			
		0.57	0.90	6000	8000		1FK2204-5AK	1.50	5	6SL3210-5HE11-5UFO			
		1	3.20	3000	7600		1FK2204-6AF	1	3	6SL3210-5HE11-0UFO			
		0.94	3	3000	6000	48	1FK2205-2AF	1	3	6SL3210-5HE11-0UFO			
		1.45	4.60	3000	6000		1FK2205-4AF	1.50	5	6SL3210-5HE11-5UFO			
		1.71	5.40	3000	6000	63	1FK2206-2AF	1.50	5	6SL3210-5HE11-5UFO			
		2.85	9.10	3000	5800		1FK2206-4AF	3.50	9	6SL3210-5HE13-5UFO			
3.05	14.5	2000	4100		1FK2208-3AC	3.50	9	6SL3210-5HE13-5UFO	6FX 002-8QN11-1	0			
3.55	17	2000	4600	80	1FK2208-4AC	5	12	6SL3210-5HE15-0UFO					
4	19.1	2000	7700		1FK2208-5AC	7	15	6SL3210-5HE17-0UFO					
5.50	26	2000	4400		1FK2210-3AC	7	15	6SL3210-5HE17-0UFO					
4.50	28.5	1500	2500	100	1FK2210-3AB	3.50	9	6SL3210-5HE13-5UFO					
6.40	30.5	2000	3300		1FK2210-4AC	7	15	6SL3210-5HE17-0UFO					
5.40	34.5	1500	2500		1FK2210-4AB	5	12	6SL3210-5HE15-0UFO					
Frensiz							MOTION-CONNECT 500 (STANDART KABLO)				5		
Frenli							MOTION-CONNECT 800PLUS (ESNEK KABLO)				8		
IP64							UZUNLUK KODU						
IP65							0 m			A			
Kamasız mil							10 m			B			
Kamalı mil							20 m			C			
Kamasız mil Ø 11x23mm (sadece 1FK2.03 ve IP64 motor için)							30 m			D			
							40 m			E			
AS20DQC (absolute encoder 20-bit singleturn)							50 m			F			
AM20DQC (absolute encoder 20-bit + 12-bit multiturn)							0 m			A			
							1 m			B			
							2 m			C			
							3 m			D			
							4 m			E			
							5 m			F			
							6 m			G			
							7 m			H			
							8 m			J			
							9 m			K			

Not 1: Sinamics S210 servo sürücüler, Siemens S7-1500/1500T veya Simotion kontrolcüler ile birlikte kullanılması uygundur.

Not 2: Hareketli ortamlarda kullanılacak servo motor kabloları için, 6FX8002 ile başlayan sipariş numaraları kullanılabilir.

Not3: Tüm teknik sorularınız için 444 0 747 teknik destek hattımıza arayabilirsiniz.

# SINAMICS S210 Servo Sürücü Ailesi

## S210 Servo Set Örnekleri



SINAMICS S210 Servo Sürücü

Malzeme referansı	Açıklama	Birim Fiyatı Euro/Adet	Malzeme referansı	Açıklama	Birim Fiyatı Euro/Adet
<b>SINAMICS S210 ve SIMOTICS S-1FK2 Servo Set, 1-Faz, 100W Dinamik</b>			<b>SINAMICS S210 ve SIMOTICS S-1FK2 Servo Set, 3-Faz, 1kW Dinamik</b>		
1FK2102-1AG00-0SA0	M0=0.32 Nm; nN=3000 rpm;22 Bit Abs. Singleturn	431.-	1FK2104-6AF00-0SA0	M0=3.2 Nm; nN=3000 rpm;22 Bit Abs. Singleturn	629.-
6SL3210-5HB10-1UF0	SINAMICS S210 1AC 200-240V 0.1 kW,0.8A	586.-	6SL3210-5HE11-0UF0	SINAMICS S210 3AC 380-480V 1 kW,3A	755.-
6FX5002-8QN04-1AF0	MOTION-CONNECT 500 Tek Kablo, 5m	118.-	6FX5002-8QN08-1AF0	MOTION-CONNECT 500 Tek Kablo, 5m	128.-
<b>Set Fiyatı</b>		<b>1.135.-</b>	<b>Set Fiyatı</b>		<b>1.512.-</b>
<b>SINAMICS S210 ve SIMOTICS S-1FK2 Servo Set, 1-Faz, 200W Dinamik</b>			<b>SINAMICS S210 ve SIMOTICS S-1FK2 Servo Set, 3-Faz, 2kW Dinamik</b>		
1FK2103-2AG00-2SA0	M0=0.64 Nm; nN=3000 rpm;22 Bit Abs. Singleturn	466.-	1FK2105-6AF00-0SA0	M0=8 Nm; nN=3000 rpm;22 Bit Abs. Singleturn	862.-
6SL3210-5HB10-2UF0	SINAMICS S210 1AC 200-240V 0.2 kW,1.36A	599.-	6SL3210-5HE12-0UF0	SINAMICS S210 3AC 380-480V 2 kW,7A	987.-
6FX5002-8QN04-1AF0	MOTION-CONNECT 500 Tek Kablo, 5m	118.-	6FX5002-8QN08-1AF0	MOTION-CONNECT 500 Tek Kablo, 5m	128.-
<b>Set Fiyatı</b>		<b>1.183.-</b>	<b>Set Fiyatı</b>		<b>1.977.-</b>
<b>SINAMICS S210 ve SIMOTICS S-1FK2 Servo Set, 1-Faz, 400W Dinamik</b>			<b>SINAMICS S210 ve SIMOTICS S-1FK2 Servo Set, 3-Faz, 3.5kW Kompakt</b>		
1FK2103-4AG00-2SA0	M0=1.27 Nm; nN=3000 rpm;22 Bit Abs. Singleturn	536.-	1FK2206-4AF00-0SA0	M0=12 Nm; nN=3000 rpm;22 Bit Abs. Singleturn	1.013.-
6SL3210-5HB10-4UF0	SINAMICS S210 1AC 200-240V 0.4 kW,2.4A	631.-	6SL3210-5HE13-5UF0	SINAMICS S210 3AC 380-480V 3.5 kW,9A	1.303.-
6FX5002-8QN04-1AF0	MOTION-CONNECT 500 Tek Kablo, 5m	118.-	6FX5002-8QN11-1AF0	MOTION-CONNECT 500 Tek Kablo, 5m	157.-
<b>Set Fiyatı</b>		<b>1.285.-</b>	<b>Set Fiyatı</b>		<b>2.473.-</b>
<b>SINAMICS S210 ve SIMOTICS S-1FK2 Servo Set, 1-Faz, 750W Dinamik</b>			<b>SINAMICS S210 ve SIMOTICS S-1FK2 Servo Set, 3-Faz, 7kW Kompakt</b>		
1FK2104-5AK00-0SA0	M0=2.4 Nm; nN=3000 rpm;22 Bit Abs. Singleturn	594.-	1FK2210-4AC00-0SA0	M0=40 Nm; nN=2000 rpm;22 Bit Abs. Singleturn	1.991.-
6SL3210-5HB10-8UF0	SINAMICS S210 1AC 200-240V 0.75 kW,4.4A	697.-	6SL3210-5HE17-0UF0	SINAMICS S210 3AC 380-480V 7 kW,15A	2.001.-
6FX5002-8QN08-1AF0	MOTION-CONNECT 500 Tek Kablo, 5m	128.-	6FX5002-8QN11-1AF0	MOTION-CONNECT 500 Tek Kablo, 5m	157.-
<b>Set Fiyatı</b>		<b>1.419.-</b>	<b>Set Fiyatı</b>		<b>4.149.-</b>

## SINAMICS S210 Redesign (Yeni Versiyon) Sürücü Seçim Tablosu

Besleme Gerilimi	Güç(kW)	S210	Frame size (Kasa)	S210 Redesign
1AC 230V	0,1	6SL3210-5HB10-1UF0	FSA	6SL5310-1BB10-1CF0
1AC 230V	0,2	6SL3210-5HB10-2UF0	FSA	6SL5310-1BB10-2CF0
1AC 230V	0,4	6SL3210-5HB10-4UF0	FSB	6SL5310-1BB10-4CF0
1AC 230V	0,75	6SL3210-5HB10-8UF0	FSC	6SL5310-1BB10-8CF0
3AC 400V	0,4	6SL3210-5HE10-4UF0	FSA	6SL5310-1BE10-4DF0
3AC 400V	0,75	6SL3210-5HE10-8UF0	FSA	6SL5310-1BE10-8DF0
3AC 400V	1	6SL3210-5HE11-0UF0	FSA	6SL5310-1BE11-0DF0
3AC 400V	1,5	6SL3210-5HE11-5UF0	FSB	6SL5310-1BE11-5DF0
3AC 400V	2	6SL3210-5HE12-0UF0	FSB	6SL5310-1BE12-0DF0
3AC 400V	3,5	6SL3210-5HE13-5UF0	FSC	6SL5310-1BE13-5DF0
3AC 400V	5	6SL3210-5HE15-0UF0	FSC	6SL5310-1BE15-0DF0
3AC 400V	7	6SL3210-5HE17-0UF0	FSC	6SL5310-1HE17-0DF0

Not 1: Sinamics S210 servo sürücüler, Siemens S7-1500/1500T veya Simotion kontrolcüler ile birlikte kullanılması uygundur.

Not 2: Hareketli ortamlarda kullanılacak servo motor kabloları için, 6FX8002 ile başlayan sipariş numaraları kullanılabilir.

Not 3: Tüm teknik sorularınız için [444 0 747](mailto:444_0747) teknik destek hattımızı arayabilirsiniz.

Not 4: Sinamics S210 Redesign sürücülerimiz EPOS, Harici Encoder, Sıcaklık Sensör girişi (PTC), Security (UMAC) gibi yenilikler ile satışa sunulmuştur. S210 Redesign sürücülerini varolan motor ve kablolar ile uyumludur. S210 Redesign sürücülerimizin sipariş numaralarını yukarıda bulabilirsiniz. Daha detaylı bilgi almak için hareketkontrol.tr@siemens.com adresi ile iletişime geçebilirsiniz.

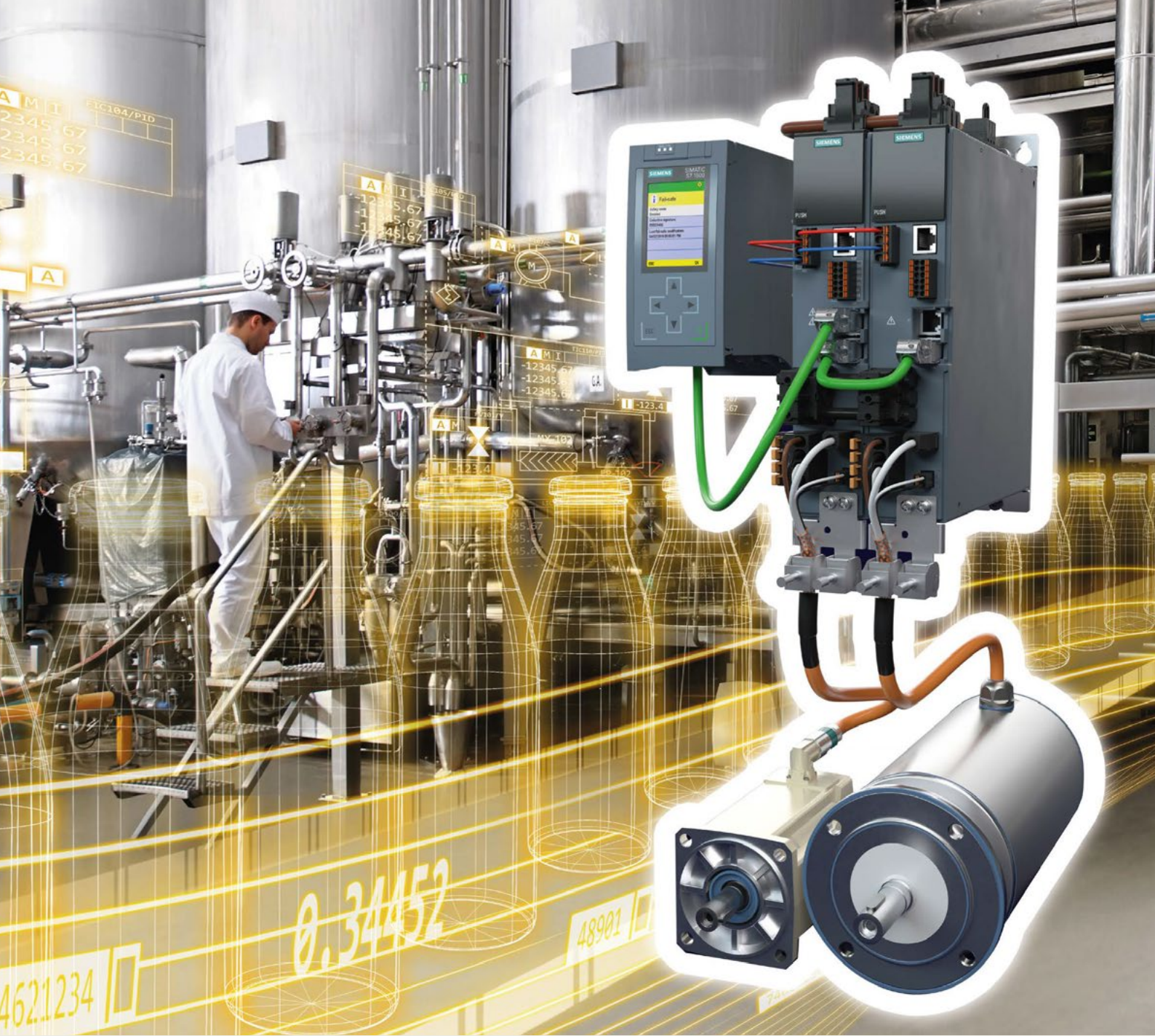

# SIMOTICS 1FS2 SERVO MOTOR

## Gıda ve İlaç Sektörüne Özel Tasarım

Sinamics 5210 Servo sürücü ailesine yeni katılan 1FS2 servo motor, paslanmaz çelik gövde ve pürüzsüz yüzey tasarımıyla gıda & ilaç sektörüne özel olarak tasarlanmıştır. EN60529 yüksek koruma sınıfı uyumluluğu sayesinde zorlu ve nemli ortamlarda daha güvenli çalışma imkanı sağlar.

### En temel özellikleri;

- Paslanmaz çelik gövde ve hijyenik tasarım
- Geniş tork aralığı: 3-23 Nm
- Yerde temizlemeye uygun (CiP)
- Tek kablo bağlantı (OCC)
- Gıda ve ilaç sektörüne özel standartlar ve sertifikalar (EHEDG , FDA)
- Yüksek pozisyonlama hassasiyeti
- Yüksek koruma sınıfı: IP66 , IP67, IP69

Call Center: 444 0 747 | [siemens.com.tr](http://siemens.com.tr)

**SIEMENS**



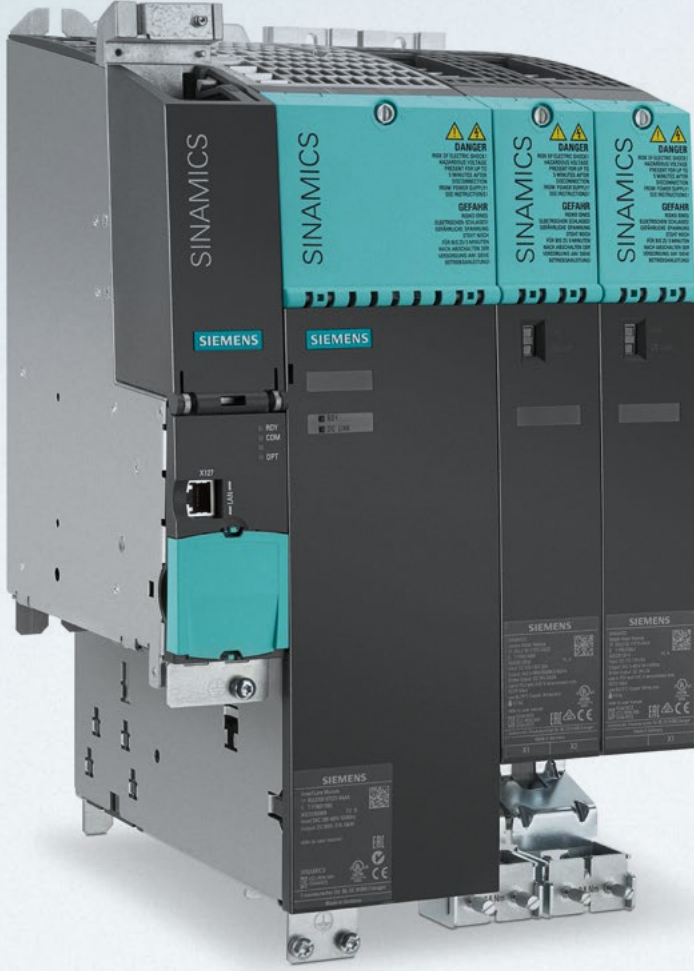

## SINAMICS S120

# Yüksek Performans Gerektiren Hareket Kontrol **Uygulamaları** İçin en Uygun Adres

- Yeni Motor Modül yapısıyla daha kolay montaj
- Sürekli ve kesikli hareketlerde ihtiyaca göre alternatif motor modülü seçenekleri (%200 veya %300 yüklenme)
- Servo ve vektör uygulamaları için en hassas çözüm
- Tek eksen kontrolde PM240-2 güç modülüyle ekonomik çözüm

Call Center: 444 0 747 | [siemens.com/sinamics-s120](https://www.siemens.com/sinamics-s120)

**SIEMENS**

# SINAMICS S110 ve S120 Kompakt Sürücü Üniteleri

Sipariş No	Açıklama	Birim Fiyatı Euro/Adet
<b>SINAMICS S120 Kompakt Sürücü Üniteleri Kontrol Ünitesi - Kontrol Ünitesi Adaptörü</b>		
6SL3040-1LA00-0AA0	CU310-2 DP Kontrol Ünitesi, Encoder Input	1.105.-
6SL3040-1LA01-0AA0	CU310-2 PN Kontrol Ünitesi, Encoder Input	1.105.-
6SL3054-0FC30-1BA0	SINAMICS S120 CF Kart, Firmware V5.2 SP3	113.-
6SL3040-0PA00-0AA1	CUA31 Drive-Clq Adaptör	272.-
6SL3040-0PA01-0AA0	CUA32 Drive-Clq Adaptör, HTL/TTL Encoder	366.-



CU310-2

<b>Sinamics S110 Kontrol Üniteleri ve Hafıza kartları</b>		
6SL3040-0JA01-0AA0	CU305 PN	775.-
6SL3040-0JA00-0AA0	CU305 DP	775.-
6SL3054-4TC00-2AA0	Hafıza Kartı, FW 4.4 SP3	88.-

Sipariş No	Açıklama	In (A)	Normal Şartlarda Kullanım Güç (kW)	Ağır Şartlarda Kullanım Güç (kW)	Kasa Tipi	Birim Fiyatı Euro/Adet
------------	----------	--------	------------------------------------	----------------------------------	-----------	------------------------

<b>SINAMICS S110 / S120 PM240-2 Güç Modüller 1-AC 230V</b>						
6SL3210-1PB13-0UL0	Power Modül 230V	3.2	0.55	0.37	FSA	399.-
6SL3210-1PB13-8UL0	Power Modül 230V	4.2	0.75	0.55	FSA	431.-
6SL3210-1PB15-5UL0	Power Modül 230V	6.0	1.10	0.75	FSB	463.-
6SL3210-1PB17-4UL0	Power Modül 230V	7,4	1.50	1.10	FSB	527.-
6SL3210-1PB21-0UL0	Power Modül 230V	10,4	2.20	1.50	FSB	622.-
6SL3210-1PB21-4UL0	Power Modül 230V	13,6	3.00	2.20	FSC	782.-
6SL3210-1PB21-8UL0	Power Modül 230V	17,5	4.00	3.00	FSC	941.-

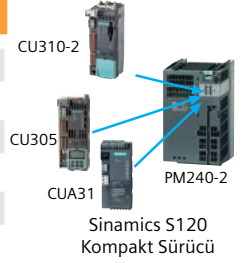

Sinamics S120 Kompakt Sürücü

## SINAMICS S110 / S120 PM240-2 Güç Modülleri 3-AC 400V

6SL3210-1PE11-8UL1	Power Modül 400V	1.7	0.55	0.37	FSA	443.-
6SL3210-1PE12-3UL1	Power Modül 400V	2.2	0.75	0.55	FSA	479.-
6SL3210-1PE13-2UL1	Power Modül 400V	3.1	1.1	0.75	FSA	514.-
6SL3210-1PE14-3UL1	Power Modül 400V	4.1	1.5	1.1	FSA	585.-
6SL3210-1PE16-1UL1	Power Modül 400V	5.9	2.2	1.5	FSA	691.-
6SL3210-1PE18-0UL1	Power Modül 400V	7.7	3	2.2	FSA	869.-
6SL3210-1PE21-1UL0	Power Modül 400V	10.2	4	3	FSB	1.046.-
6SL3210-1PE21-4UL0	Power Modül 400V	13.2	5.5	4	FSB	1.223.-
6SL3210-1PE21-8UL0	Power Modül 400V	18	7.5	5.5	FSB	1.596.-
6SL3210-1PE22-7UL0	Power Modül 400V	26	11	7.5	FSC	2.128.-
6SL3210-1PE23-3UL0	Power Modül 400V	32	15	11	FSC	2.837.-
6SL3210-1PE23-8UL0	Power Modül 400V	38	18.5	15	FSD	3.512.-
6SL3210-1PE24-5UL0	Power Modül 400V	45	22	18	FSD	4.038.-
6SL3210-1PE26-0UL0	Power Modül 400V	60	30	22	FSD	5.092.-
6SL3210-1PE27-5UL0	Power Modül 400V	75	37	30	FSD	6.233.-
6SL3210-1PE28-8UL0	Power Modül 400V	90	45	37	FSE	7.550.-
6SL3210-1PE31-1UL0	Power Modül 400V	110	55	45	FSE	8.691.-
6SL3210-1PE31-5UL0	Power Modül 400V	145	75	55	FSF	10.447.-
6SL3210-1PE31-8UL0	Power Modül 400V	178	90	75	FSF	12.203.-
6SL3210-1PE32-1UL0	Power Modül 400V	205	110	90	FSF	13.783.-
6SL3210-1PE32-5UL0	Power Modül 400V	250	132	110	FSF	15.363.-
6SL3210-1PE33-0CLO	Power Modül 400V	302	160	132	FSG	18.611.-
6SL3210-1PE33-7CLO	Power Modül 400V	370	200	160	FSG	21.728.-
6SL3210-1PE34-8CLO	Power Modül 400V	477	250	200	FSG	25.108.-



PM240-2 Güç Modülü ve CU305 Kontrol Ünitesi

Not 1: PM240-2 güç modülleri SINAMICS S110 / S120 veya G120 kontrol üniteleriyle birlikte kullanılabilir.

Not 2: FSG kasa PM240-2 güç modülleri CU305 kontrol üniteleri ile kullanılamamaktadır, CU310-2 kontrol üniteleri ile birlikte Firmware V5.1'den itibaren kullanılabilir.

# SINAMICS S120 Modüler Sürücü Üniteleri



CU320-2 PN  
Kontrol Ünitesi



TM31 Terminal  
Modül



S120 Booksize  
C/D Motor Modülü

Sipariş No	Açıklama	Birim Fiyatı Euro/Adet
------------	----------	------------------------

## SINAMICS S120 Kontrol Ünitesi - CF Kartlı

6SL3040-1MA00-0AA0	CU320-2 DP Sinamics S120 Kontrol Ünitesi	827.-
6SL3040-1MA01-0AA0	CU320-2 PN Sinamics S120 Kontrol Ünitesi	827.-
6SL3054-0FC30-1BA0	CU320-2 için Sinamics CF Kart, Firmware V5.2 SP3	113.-
6SL3054-0FC31-1BA0	CU320-2 için Sinamics CF Kart / Performans opsiyonlu, Firmware V5.2 SP3	564.-
6SL3055-0AA00-4BA0	BOP 20 - Basic Operator Panel	50.-

## Terminal ve Sensör Modülleri

6SL3055-0AA00-5AA3	SMC10 SINAMICS Sensör Modül / Resolver	304.-
6SL3055-0AA00-5BA3	SMC20 SINAMICS Sensör Modül / SIN/COS	304.-
6SL3055-0AA00-5CA2	SMC30 SINAMICS Sensör Modül / Encoder	234.-
6SL3055-0AA00-5EA3	SME20 SINAMICS Sensör Modül Incremental Encoder, IP67	329.-
6SL3055-0AA00-5HA3	SME25 SINAMICS Sensör Modül Absolute Encoder, IP67	329.-
6SL3055-0AA00-5JA3	SME120 SINAMICS Sensör Modül / Incremental Encoder, IP67	568.-
6SL3055-0AA00-5KA3	SME125 SINAMICS Sensör Modül / Absolute Encoder, IP67	568.-
6SL3055-0AA00-3FA0	TM15 SINAMICS Terminal Modül / 24I/O (24VDC/0.5 A), 2 Drive Cliq Soket	797.-
6SL3055-0AA00-2TA0	TB30 SINAMICS Terminal Modül / 4DI, 4DO, 2AI, 2AO	494.-
6SL3055-0AA00-3AA1	TM31 SINAMICS Terminal Modül / 4DI, 4I/O, 2 Röle Çıkış, 2AI, 2AO, 1PTC, 2 Drive Cliq Soket	607.-
6SL3055-0AA00-3PA1	TM41 SINAMICS Terminal Modül / 4DI, 4I/O, 1AI, 2AO, 1TTL Encoder Simülasyon, 2 Drive Cliq Soket	435.-
6SL3055-0AA00-3BA0	TM54F Fail-Safe Terminal Modül / 10FDI, 4FDO, 2 Drive Cliq Soket	822.-
6SL3055-0AA00-3KA0	TM120 SINAMICS Terminal Modül / 4 Sensör (KTY84-130 or PTC), 2 Drive Cliq Soket	324.-

Sipariş No	Açıklama	In / I <sub>max</sub> (A)	Tip*	Normal Şartlarda Kullanım Güç (kW)	Ağır Şartlarda Kullanım Güç (kW)	Birim Fiyatı Euro/Adet
------------	----------	---------------------------	------	------------------------------------	----------------------------------	------------------------

## SINAMICS S120 Tek Motor Modülü

6SL3120-1TE13-0AD0	Tek Motor Modülü 400V (50 x 380 x 270 mm)	3 / 9	D	1.60	1.40	979.-
6SL3120-1TE15-0AD0	Tek Motor Modülü 400V (50 x 380 x 270 mm)	5 / 15	D	2.70	2.30	1.030.-
6SL3120-1TE21-0AD0	Tek Motor Modülü 400V (50 x 380 x 270 mm)	9 / 27	D	4.80	4.10	1.098.-
6SL3120-1TE21-8AD0	Tek Motor Modülü 400V (50 x 380 x 270mm)	18 / 54	D	9.70	8.20	1.965.-
6SL3120-1TE21-8AC0	Tek Motor Modülü 400V (50 x 380 x 270mm)	18 / 36	C	9.70	8.20	1.742.-
6SL3120-1TE22-4AD0	Tek Motor Modülü 400V (50 x 380 x 270mm)	24 / 72	D	12.90	10.90	2.741.-
6SL3120-1TE22-4AC0	Tek Motor Modülü 400V (50 x 380 x 270mm)	24 / 48	C	12.90	10.90	2.253.-
6SL3120-1TE23-0AD0	Tek Motor Modülü 400V (100 x 380 x 270mm)	30 / 90	D	16.00	13.70	3.351.-
6SL3120-1TE23-0AC0	Tek Motor Modülü 400V (100 x 380 x 270mm)	30 / 60	C	16.00	13.70	2.629.-
6SL3120-1TE24-5AC0	Tek Motor Modülü 400V (100 x 380 x 270mm)	45 / 90	C	24.00	21.00	3.749.-
6SL3120-1TE26-0AC0	Tek Motor Modülü 400V (100 x 380 x 270mm)	60 / 120	C	32.00	28.00	4.761.-
6SL3120-1TE28-5AA3	Tek Motor Modülü 400V (200 x 380 x 270mm)	85 / 141	A	46.00	37.00	6.090.-
6SL3120-1TE31-3AA3	Tek Motor Modülü 400V (300 x 380 x 270mm)	132 / 210	A	71.00	5.70	7.893.-
6SL3120-1TE32-0AA4	Tek Motor Modülü 400V (300 x 380 x 270mm)	200 / 282	A	107.00	76.00	9.886.-

## SINAMICS S120 Çift Motor Modülü

6SL3120-2TE13-0AD0	Çift Motor Modülü 400V (50 x 380 x 270mm)	2 x 3 / 9	D	2 x 1.6	2 x 1.4	1.469.-
6SL3120-2TE15-0AD0	Çift Motor Modülü 400V (50 x 380 x 270mm)	2 x 5 / 15	D	2 x 2.7	2 x 2.3	1.542.-
6SL3120-2TE21-0AD0	Çift Motor Modülü 400V (50 x 380 x 270mm)	2 x 9 / 27	D	2 x 4.8	2 x 4.1	1.759.-
6SL3120-2TE21-8AD0	Çift Motor Modülü 400V (100 x 380 x 270mm)	2 x 18 / 54	D	2 x 9.7	2 x 8.2	3.167.-
6SL3120-2TE21-8AC0	Çift Motor Modülü 400V (100 x 380 x 270mm)	2 x 18 / 36	C	2 x 9.7	2 x 8.2	2.791.-

D Tipi: Kesintili hareket uygulamaları için %300 yüklenme kapasitesine sahip motor modülü  
C Tipi: Sürekli hareket uygulamaları için %200 yüklenme kapasitesine sahip motor modülü

Not: Ürün konfigürasyonu çıkartmak için "SIZER" ve "SPC" yazılımını kullanabilirsiniz.  
SIZER yazılımına <https://support.industry.siemens.com/cs/tr/tr/view/54992004/en> adresinden ulaşabilirsiniz.  
SPC yazılımına <https://mall.industry.siemens.com/spice/cloudcm/dashboard> adresinden ulaşabilirsiniz.

# SINAMICS S120 Modüler Sürücü Üniteleri

Sipariş No	Açıklama	Nominal Güç Pn (kW)	Birim Fiyatı Euro/Adet
------------	----------	---------------------	------------------------

## SINAMICS S120 Basic Line Modül 400V - AC/DC Besleme Ünitesi

6SL3130-1TE22-0AA0	Basic Line Modül 400V, 20kW	20	1.205.-
6SL3130-1TE24-0AA0	Basic Line Modül 400V, 40kW	40	2.104.-
6SL3130-1TE31-0AA0	Basic Line Modül 400V, 100kW	100	3.780.-

## SINAMICS S120 Smart Line Modül 400V Rejeneratif - AC/DC Besleme Ünitesi

6SL3130-6AE15-0AB1	Smart Line Modül, 400 V	5	811.-
6SL3130-6AE21-0AB1	Smart Line Modül, 400 V	10	1.147.-
6SL3130-6TE21-6AA4	Smart Line Modül, 400 V	16	1.792.-
6SL3130-6TE23-6AA3	Smart Line Modül, 400 V	36	3.132.-
6SL3130-6TE25-5AA3	Smart Line Modül, 400 V	55	4.228.-

## SINAMICS S120 Active Line Modül 400V Rejeneratif - AC/DC Besleme Ünitesi

6SL3130-7TE21-6AA4	Active Line Modül 400V (100mm x 380mm x 270mm)	16	2.088.-
6SL3130-7TE23-6AA3	Active Line Modül 400V (150mm x 380mm x 270mm)	36	3.432.-
6SL3130-7TE25-5AA3	Active Line Modül 400V (200mm x 380mm x 270mm)	55	4.634.-
6SL3130-7TE28-0AA3	Active Line Modül 400V (300mm x 380mm x 270mm)	80	5.647.-
6SL3130-7TE31-2AA3	Active Line Modül 400V (300mm x 380mm x 270mm)	120	7.165.-

## SINAMICS S120 Basic Line Modüller için 400V Giriş Şok Bobini

6SL3000-0CE22-0AA0	20kW Basic Line Modül için Giriş Şok Bobini	247.-
6SL3000-0CE24-0AA0	40kW Basic Line Modül için Giriş Şok Bobini	367.-
6SL3000-0CE31-0AA0	100kW Basic Line Modül için Giriş Şok Bobini	821.-

## SINAMICS S120 Smart Line Modüller için 400V Giriş Şok Bobini

6SL3000-0CE15-0AA0	5kW Smart Line Modül için Giriş Şok Bobini	165.-
6SL3000-0CE21-0AA0	10kW Smart Line Modül için Giriş Şok Bobini	247.-
6SL3100-0EE21-6AA0	16kW Smart Line Modül için Giriş Şok Bobini	362.-
6SL3000-0CE23-6AA0	36kW Smart Line Modül için Giriş Şok Bobini	821.-
6SL3000-0CE25-5AA0	55kW Smart Line Modül için Giriş Şok Bobini	1.254.-

## SINAMICS S120 Active Line Modüller için Active Interface Modülü

6SL3100-0BE21-6AB0	16kW Active Interface Modülü	1.104.-
6SL3100-0BE23-6AB0	36kW Active Interface Modülü	1.762.-
6SL3100-0BE25-5AB0	55kW Active Interface Modülü	2.467.-
6SL3100-0BE28-0AB0	80kW Active Interface Modülü	3.401.-
6SL3100-0BE31-2AB0	120kW Active Interface Modülü	4.587.-



S120 Booksize



Not: Ürün konfigürasyonu çıkartmak için "SIZER" yazılımını kullanabilirsiniz.  
SIZER yazılımına <https://support.industry.siemens.com/cs/tr/tr/view/54992004/en> adresinden ulaşabilirsiniz.

# SINAMICS S120 İçin Servo Motor Kabloları

Sipariş No	Kesit mm <sub>2</sub>	Motor Konnektör Boyutu	Metraj (m)	Sabit değer
<b>SINAMICS S120 Kompakt Tip Sürücüler için 1FK7 Servomotor Standart Güç Kabloları</b>				
6FX5002-5CG10-1AF0	4 x 1,5	1	5	102.-
6FX5002-5CG22-1AF0	4 x 1,5	1.5	5	171.-
6FX5002-5CG12-1AF0	4 x 2,5	1	5	108.-
6FX5002-5CG32-1AF0	4 x 2,5	1.5	5	158.-
6FX5002-5CG42-1AF0	4 x 4	1.5	5	170.-
6FX5002-5CG52-1AF0	4 x 6	1.5	5	181.-
6FX5002-5CG62-1AF0	4 x 10	1.5	5	202.-



Kompakt Tip Güç Kablosu

Not : Hareketli ortamlarda kullanılacak servo motor kabloları için, 6FX8002 ile başlayan sipariş numaraları kullanılabilir.  
Not 2 : Farklı metrajda kablo talepleriniz için 444 0 747 teknik destek hattımızı arayabilirsiniz.

Sipariş No	Kesit mm <sub>2</sub>	Motor Konnektör Boyutu	Metraj (m)	Sabit değer
<b>SINAMICS S120 Modüler C/D Tipi Sürücüler için 1FK7 Servomotor Standart Güç Kabloları</b>				
6FX5002-5CN06-1AF0	4 x 1,5	1	5	147.-
6FX5002-5CN26-1AF0	4 x 1,5	1.5	5	184.-
6FX5002-5CN16-1AF0	4 x 2,5	1	5	153.-
6FX5002-5CN36-1AF0	4 x 2,5	1.5	5	190.-
6FX5002-5CN46-1AF0	4 x 4	1.5	5	198.-
6FX5002-5CN56-1AF0	4 x 6	1.5	5	207.-
6FX5002-5CN66-1AF0	4 x 10	1.5	5	233.-



Modüler Tip Güç Kablosu

Not : Hareketli ortamlarda kullanılacak servo motor kabloları için, 6FX8002 ile başlayan sipariş numaraları kullanılabilir.

Sipariş No	IP	Kablo Tipi	Metraj (m)	Sabit değer
<b>SINAMICS S120 Drive-Cliq Standart Enkoder Kabloları</b>				
6FX5002-2DC10-1AF0	IP20/IP67, 24V	Drive-Cliq	5	100.-
<b>SINAMICS S120 Drive-Cliq Kabloları (SMC ve TM modülleri için)</b>				
			<b>Uzunluk</b>	<b>Euro/Adet</b>
6SL3060-4AU00-0AA0	IP20/IP20	Drive-Cliq	60 cm	30.-
6SL3060-4AA10-0AA0	IP20/IP20	Drive-Cliq	95 cm	33.-
6SL3060-4AW00-0AA0	IP20/IP20	Drive-Cliq	1,2 m	33.-
6SL3060-4AF10-0AA0	IP20/IP20	Drive-Cliq	1,45 m	66.-
6FX2002-1DC00-1AC8	IP20/IP20	Drive-Cliq	2,80 m	86.-



Enkoder Kablosu

<b>Kablo Boyuna Göre Kablo Referansının Belirlenmesi</b>				
6FX5002-5CG01-1XX0				

0 m  
10 m  
20 m  
30 m  
40 m  
50 m  
60 m  
70 m  
80 m  
90 m

A  
B  
C  
D  
E  
F  
G  
H  
J  
K



Drive-Cliq Kablosu

0 m				A
1 m				B
2 m				C
3 m				D
4 m				E
5 m				F
6 m				G
7 m				H
8 m				J
9 m				K

Not : Farklı metrajda kablo talepleriniz için 444 0 747 teknik destek hattımızı arayabilirsiniz.

# SIMOTICS 1FK7 Serisi DRIVE CLIQ'li Servo Motorlar

Sipariş No	M <sub>0</sub> 100K (Nm)	I <sub>0</sub> 100K (A)	n <sub>N</sub> (rpm)	M <sub>N</sub> (Nm)	I <sub>N</sub> (A)	P <sub>N</sub> (kW)	Kon. Boyutu	Kablo kesiti (m <sup>2</sup> )	Birim Fiyatı Euro/Adet
<b>1FK7 GEN-2 Serisi, 20-Bit Absolute Enkoderli Servo motorlar - 300V DC</b>									
1FK7032-2AF21-1QA0	1.15	1.70	3000	1.00	1.60	0.30	1	4 x 1,5	985.-
1FK7034-2AF21-1QA0	1.60	1.90	3000	1.45	1.80	0.50	1	4 x 1,5	1.054.-
1FK7042-2AF21-1QA0	3.00	3.95	3000	2.60	3.50	0.82	1	4 x 1,5	1.078.-
<b>1FK7 GEN-2 Serisi, 20-Bit Absolute Enkoderli Servo motorlar - 600V DC</b>									
1FK7042-2AC71-1QA0	3.00	1.60	2000	2.80	1.60	0.60	1	4 x 1,5	1.078.-
1FK7060-2AC71-1QA0	6.00	3.15	2000	5.30	2.95	1.11	1	4 x 1,5	1.235.-
1FK7062-2AC71-1QA0	8.50	3.00	2000	7.00	2.65	1.50	1	4 x 1,5	1.329.-
1FK7063-2AC71-1QA0	8.90	4.40	2000	11.00	5.30	1.90	1	4 x 1,5	1.398.-
1FK7081-2AC71-1QA0	12.00	5.00	2000	10.00	4.40	2.09	1	4 x 1,5	1.518.-
1FK7083-2AC71-1QA0	16.00	7.50	2000	12.50	6.30	2.62	1	4 x 1,5	1.596.-
1FK7084-2AC71-1QA0	20.00	8.80	2000	15.00	7.00	4.19	1	4 x 1,5	1.813.-
1FK7100-2AC71-1QA0	18.00	8.40	2000	14.50	7.10	3.04	1	4 x 1,5	1.777.-
1FK7101-2AC71-1QA0	27.00	12.30	2000	20.50	9.60	4.29	1,5	4 x 1,5	2.011.-
1FK7103-2AC71-1QA0	36.00	14.70	2000	25	11.50	5.24	1,5	4 x 1,5	2.319.-
1FK7105-2AC71-1QA0	48.00	20.00	2000	37.00	16.00	7.75	1,5	4 x 2,5	3.093.-
1FK7042-2AF71-1QA0	3.00	2.20	3000	2.60	1.95	0.82	1	4 x 1,5	1.078.-
1FK7060-2AF71-1QA0	6.00	4.50	3000	4.70	3.70	1.48	1	4 x 1,5	1.235.-
1FK7062-2AF71-1QA0	8.50	5.30	3000	6.00	4.00	1.90	1	4 x 1,5	1.329.-
1FK7063-2AF71-1QA0	11.00	8.00	3000	7.30	5.60	2.29	1	4 x 1,5	1.398.-
1FK7080-2AF71-1QA0	8.00	4.80	3000	6.80	4.40	2.14	1	4 x 1,5	1.359.-
1FK7081-2AF71-1QA0	12.00	8.70	3000	8.70	6.80	2.70	1	4 x 1,5	1.518.-
1FK7083-2AF71-1QA0	16.00	10.40	3000	10.50	7.20	3.30	1	4 x 1,5	1.596.-
1FK7084-2AF71-1QA0	20.00	12.10	3000	10.00	6.50	3.10	1	4 x 1,5	1.813.-
1FK7100-2AF71-1QA0	18.00	11.20	3000	12.00	8.00	3.77	1	4 x 1,5	1.777.-
1FK7101-2AF71-1QA0	27.00	19.00	3000	15.50	11.80	4.87	1,5	4 x 2,5	2.011.-
1FK7103-2AF71-1QA0	36.00	27.50	3000	14.00	12.00	4.40	1,5	4 x 4	2.319.-
1FK7105-2AF71-1QA0	48.00	31.00	3000	26.00	18.00	8.17	1,5	4 x 6	3.093.-
1FK7060-2AH71-1QA0	6.00	6.20	4500	3.70	4.10	1.74	1	4 x 1,5	1.235.-
1FK7062-2AH71-1QA0	8.50	8.00	4500	3.00	3.30	1.41	1	4 x 1,5	1.329.-
1FK7063-2AH71-1QA0	11.00	12.00	4500	5.00	6.10	2.09	1	4 x 1,5	1.398.-
1FK7080-2AH71-1QA0	8.00	7.40	4500	5.70	5.60	2.39	1	4 x 1,5	1.359.-
1FK7081-2AH71-1QA0	12.00	13.10	4500	3.80	4.90	1.79	1	4 x 1,5	1.518.-
1FK7083-2AH71-1QA0	16.00	15.00	4500	8.30	9.00	3.04	1	4 x 1,5	1.596.-
1FK7032-2AK71-1QA0	1.10	1.70	6000	0.80	1.40	0.50	1	4 x 1,5	985.-
1FK7034-2AK71-1QA0	1.60	1.90	6000	1.00	1.30	0.63	1	4 x 1,5	1.054.-
1FK7040-2AK71-1QA0	1.60	2.25	6000	1.10	1.70	0.69	1	4 x 1,5	1.032.-
1FK7042-2AK71-1QA0	3.00	4.40	6000	1.95	3.10	1.02	1	4 x 1,5	1.078.-



SIMOTICS S-1FK7



SIMOTICS S-1FK7

# SIMOTICS 1FK7 Serisi DRIVE CLIQ'li Servo Motorlar



SIMOTICS S-1FK7

Sipariş No	M <sub>0</sub> 100K (Nm)	I <sub>0</sub> 100K (A)	n <sub>N</sub> (rpm)	M <sub>N</sub> (Nm)	I <sub>N</sub> (A)	P <sub>N</sub> (kW)	Kon. Boyutu	Kablo kesiti (m <sup>2</sup> )	Birim Fiyatı Euro/Adet
<b>1FK7 GEN-2 Serisi, 20-Bit Absolute Enkoderli Frenli Servo motorlar - 300V DC</b>									
1FK7032-2AF21-1QB0	1.15	1.70	3000	1.00	1.60	0.31	1	4 x 1,5	1.145.-
1FK7034-2AF21-1QB0	1.60	1.90	3000	1.45	1.80	0.50	1	4 x 1,5	1.214.-
1FK7042-2AF21-1QB0	3.00	3.95	3000	2.60	3.50	0.82	1	4 x 1,5	1.269.-

<b>1FK7 GEN-2 Serisi, 20-Bit Absolute Enkoderli Frenli Servomotorlar - 600 V DC</b>									
1FK7042-2AC71-1QB0	3.00	1.60	2000	2.80	1.60	0.60	1	4 x 1,5	1.269.-
1FK7060-2AC71-1QB0	6.00	3.15	2000	5.30	2.95	1.11	1	4 x 1,5	1.456.-
1FK7062-2AC71-1QB0	8.50	3.00	2000	7.00	2.65	1.50	1	4 x 1,5	1.550.-
1FK7063-2AC71-1QB0	8.90	4.40	2000	11.00	5.30	1.90	1	4 x 1,5	1.619.-
1FK7081-2AC71-1QB0	12.00	5.00	2000	10.00	4.40	2.09	1	4 x 1,5	1.818.-
1FK7083-2AC71-1QB0	16.00	7.50	2000	12.50	6.30	2.62	1	4 x 1,5	1.896.-
1FK7084-2AC71-1QB0	20.00	8.80	2000	15.00	7.00	4.19	1	4 x 1,5	2.113.-
1FK7100-2AC71-1QB0	18.00	8.40	2000	14.50	7.10	3.04	1	4 x 1,5	2.077.-
1FK7101-2AC71-1QB0	27.00	12.30	2000	20.50	9.60	4.29	1,5	4 x 1,5	2.311.-
1FK7103-2AC71-1QB0	36.00	14.70	2000	25	11.50	5.24	1,5	4 x 1,5	2.619.-
1FK7105-2AC71-1QB0	48.00	20.00	2000	37.00	16.00	7.75	1,5	4 x 2,5	3.393.-
1FK7042-2AF71-1QB0	3.00	2.20	3000	2.60	1.95	0.82	1	4 x 1,5	1.269.-
1FK7060-2AF71-1QB0	6.00	4.50	3000	4.70	3.70	1.48	1	4 x 1,5	1.456.-
1FK7062-2AF71-1QB0	8.50	5.30	3000	6.00	4.00	1.90	1	4 x 1,5	1.550.-
1FK7063-2AF71-1QB0	11.00	8.00	3000	7.30	5.60	2.29	1	4 x 1,5	1.619.-
1FK7080-2AF71-1QB0	8.00	4.80	3000	6.80	4.40	2.14	1	4 x 1,5	1.659.-
1FK7081-2AF71-1QB0	12.00	8.70	3000	8.70	6.80	2.70	1	4 x 1,5	1.818.-
1FK7083-2AF71-1QB0	16.00	10.40	3000	10.50	7.20	3.30	1	4 x 1,5	1.896.-
1FK7084-2AF71-1QB0	20.00	12.10	3000	10.00	6.50	3.10	1	4 x 1,5	2.113.-
1FK7100-2AF71-1QB0	18.00	11.20	3000	12.00	8.00	3.77	1	4 x 1,5	2.077.-
1FK7101-2AF71-1QB0	27.00	19.00	3000	15.50	11.80	4.87	1,5	4 x 2,5	2.311.-
1FK7103-2AF71-1QB0	36.00	27.50	3000	14.00	12.00	4.40	1,5	4 x 4	2.619.-
1FK7105-2AF71-1QB0	48.00	31.00	3000	26.00	18.00	8.17	1,5	4 x 6	3.393.-
1FK7060-2AH71-1QB0	6.00	6.20	4500	3.70	4.10	1.74	1	4 x 1,5	1.456.-
1FK7062-2AH71-1QB0	8.50	8.00	4500	3.00	3.30	1.41	1	4 x 1,5	1.550.-
1FK7063-2AH71-1QB0	11.00	12.00	4500	5.00	6.10	2.09	1	4 x 1,5	1.619.-
1FK7080-2AH71-1QB0	8.00	7.40	4500	5.70	5.60	2.39	1	4 x 1,5	1.659.-
1FK7081-2AH71-1QB0	12.00	13.10	4500	3.80	4.90	1.79	1	4 x 1,5	1.818.-
1FK7083-2AH71-1QB0	16.00	15.00	4500	8.30	9.00	3.04	1	4 x 1,5	1.896.-
1FK7032-2AK71-1QB0	1.10	1.70	6000	0.80	1.40	0.50	1	4 x 1,5	1.145.-
1FK7034-2AK71-1QB0	1.60	1.90	6000	1.00	1.30	0.63	1	4 x 1,5	1.214.-
1FK7040-2AK71-1QB0	1.60	2.25	6000	1.10	1.70	0.69	1	4 x 1,5	1.222.-
1FK7042-2AK71-1QB0	3.00	4.40	6000	1.95	3.10	1.02	1	4 x 1,5	1.269.-



SIMOTICS S-1FK7



SIMOTICS S-1FK7

Not: Ürün konfigürasyonu çıkartmak için "SIZER" yazılımını kullanabilirsiniz.  
SIZER yazılımına <https://support.industry.siemens.com/cs/tr/tr/view/54992004/en> adresinden ulaşabilirsiniz.

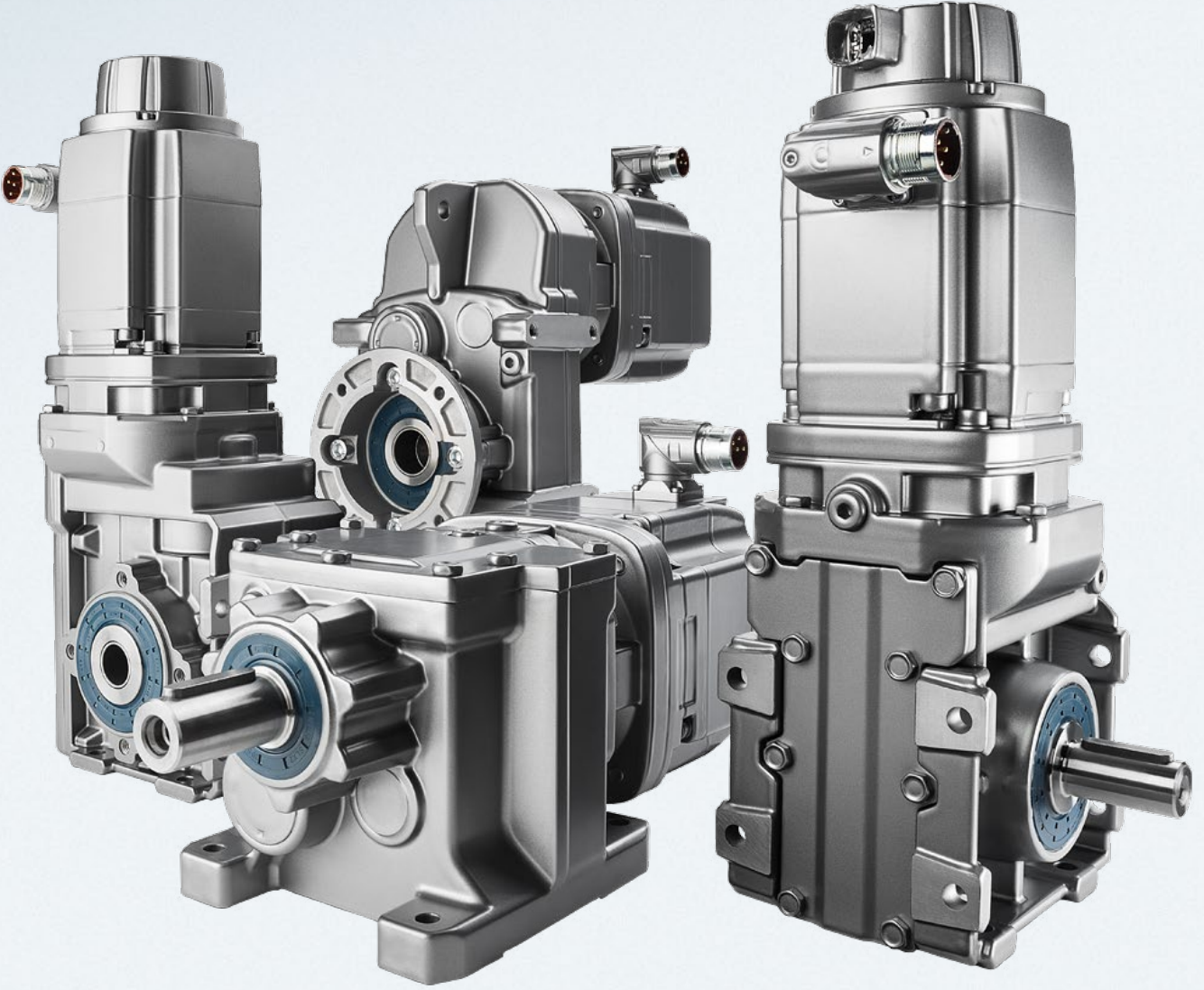

# SIMOTICS S

## 1FG1 Serisi Redüktörlü Servo Motorlar

Siemens servo motor ve redüktör tek kodla bir arada.

- Düşük dişli boşluklu (Low-Backlash)
- Konik helisel dişli, parallel milli, helisel dişli ve sonsuz vidalı redüktör çeşitleri
- Daha sessiz çalışma
- Kompakt tasarım

Call Center: 444 0 747 | [siemens.com/servo-geared-motors](https://www.siemens.com/servo-geared-motors)

**SIEMENS**



Redüktörlü Servo Motorlar	Helis Dişli	Paralel Mil Helis Dişli	Helisel Konik Dişli	Helisel Sonsuz Dişli
	2-kademe (Z) 3-kademe (D)	2-kademe (FZ) 3-kademe (FD)	2-kademe (B) 3-kademe (K)	2-kademe (C)
<b>Tanımlama</b>	Z29 ... Z129 D29 ... D129	FZ29 ... FZ129 FD29 ... FD149	B29 ... B49 K39 ... K149	C29 ... C89
<b>Gövde boyutu</b>	9	8	3 (B) 8 (K)	5
<b>Hız aralığı* [rpm]</b>	72 ... 1,279 (Z) 12 ... 114 (D)	63 ... 1,218 (FZ) 11 ... 97 (FD)	75 ... 1,254 (B) 18 ... 870 (K)	44 ... 726 (C)
<b>Max. çıkış torku [Nm]</b>	14 ... 5,200 (Z) 146 ... 5,000 (D)	17 ... 5,140 (FZ) 163 ... 5,010 (FD)	15 ... 465 (B) 24 ... 8,160 (K)	46 ... 1,480 (C)
<b>Dişli oranları</b>	3.4 ... 62.5 (Z) 39.3 ... 373 (D)	3.6 ... 70.7 (FZ) 46.4 ... 413 (FD)	3.5 ... 59.3 (B) 5.2 ... 244.3 (K)	6.2 ... 102.5 (C)
<b>Mekanik opsiyonlar</b>	<ul style="list-style-type: none"> <li>■ Tutma freni seçeneği (yüksek kapasiteli)</li> <li>■ Yaylı fren seçeneği (sadece 80 / 100 şaft yüksekliğinde). Diğer fren tipleriyle karşılaştırıldığında daha yüksek frenleme kapasitesine sahiptir.</li> <li>■ Düşük dişli boşluğu seçeneği</li> <li>■ Radyal olarak güçlendirilmiş çıkış rulman seçeneği</li> <li>■ Çeşitli çıkış mili ve bağlantı flanş ölçüleri</li> <li>■ Daha uzun bir ömür için sızdırmazlık halkaları seçeneği</li> <li>■ Mineral ve sentetik yağ seçeneği</li> <li>■ Kablo konektör pozisyonu seçimi</li> <li>■ Astar ve renk seçenekleri</li> <li>■ Kimyasal temasa karşı arttırılmış direnç seçeneği</li> </ul>			

\*) Redüktör çıkış hız aralığı  
Referans hız, seçilen motora ve uyumlu redüktörün maksimum giriş hızına bağlıdır.

Daha fazla bilgi ve seçim için;  
• SIMOTICS S-1FG1 servo geared motors Catalog D41  
• SIZER, SINAMICS sürücüler için

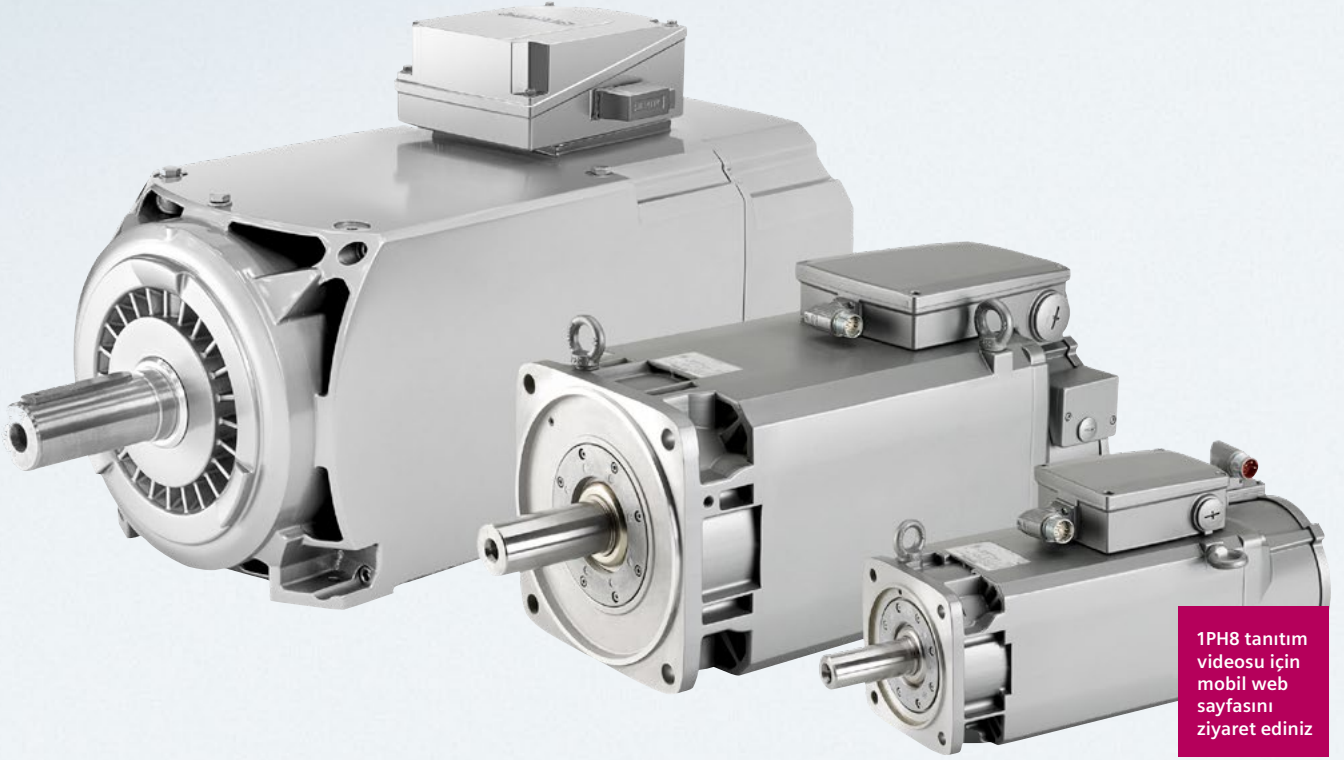

1PH8 tanıtım videosu için mobil web sayfasını ziyaret ediniz

**HER HIZDA YÜKSEK PERFORMANS**

# **SIMOTICS M-1PH8**

## **Kare Gövde Asenkron Motor**

Siemens hareket kontrol bölümünün ürün ailesi içinde yer alan 1PH8 tip asenkron motorlar, kare gövde dizaynları ve kompakt yapıları sayesinde, standart asenkron motorlara göre daha dinamik yapıya sahiptir.

- 2,8 - 1.340 kW geniş güç aralığı
- 24.000 rpm hızlara kadar dayanılı yüksek performans
- IP23/IP55/IP65 koruma sınıfı seçenekleri
- Asenkron veya senkron versiyonları
- Drive Cliq arayüzü sayesinde Sinamics sürücülerle otomatik tanıma
- Azaltılmış tork salınımı (10 pm'e kadar)
- Dinamik yapısı sayesinde kısa kalkış süresi
- Düşük ses seviyesi
- Yüksek dayanımlı enkoder seçenekleri

Detaylı bilgiler için bizimle irtibata geçiniz.

**Call Center: 444 0 747 | hareketkontrol.tr@siemens.com**

**SIEMENS**

# SIMOTICS 1PH8 Kare Gövde Asenkron Motor



SIMOTICS M - 1PH8

Sipariş No	Pn (kW)	Mn (Nm)	In (A)	Un (V)	n max (rpm)	Birim Fiyatı Euro/Adet
<b>1PH8 KARE GÖVDE ASENKRON MOTOR - 3 FAZ 400V Besleme, IP55, Nn= 1000rpm</b>						
1PH8103-1AD00-2BA2	3.7	35	10	333	9000	2.750.-
1PH8107-1AD00-2BA2	6.3	60	17.5	307	9000	3.012.-
1PH8133-1AD00-2BA2	12	115	30	319	8000	3.235.-
1PH8137-1AD00-2BA2	17	162	43	307	8000	3.782.-
1PH8163-1AD00-2BA2	22	210	55	300	6500	4.676.-
1PH8165-1AD00-2BA2	28	267	71	292	6500	5.111.-
1PH8184-1AD00-2BA2	39	372	87	340	5000	6.759.-
1PH8186-1AD00-2BA2	51	487	112	340	5000	9.671.-
1PH8224-1AD00-2BA2	71	678	158	335	4500	12.450.-
1PH8226-1AD00-2BA2	92	879	194	340	4500	15.705.-
1PH8228-1AD00-2BA2	113	1079	235	340	4500	19.989.-
1PH8284-1AD10-2BU2	150	1433	315	335	3300	25.740.-
1PH8286-1AD10-2BU2	182	1738	410	330	3300	29.338.-
1PH8288-1AD10-2BU2	226	2158	495	335	3300	36.158.-

Sipariş No	Pn (kW)	Mn (Nm)	In (A)	Un (V)	n max (rpm)	Birim Fiyatı Euro/Adet
<b>1PH8 KARE GÖVDE ASENKRON MOTOR - 3 FAZ 400V Besleme, IP55, Nn= 1500rpm</b>						
1PH8083-1AF00-2BA2	2.8	18	7.5	346	10000	2.478.-
1PH8087-1AF00-2BA2	3.7	24	10	336	10000	2.610.-
1PH8101-1AF00-2BA2	3.7	24	12.5	265	9000	2.666.-
1PH8103-1AF00-2BA2	5.5	35	13.5	368	9000	2.750.-
1PH8105-1AF00-2BA2	7	45	17.5	348	9000	2.900.-
1PH8107-1AF00-2BA2	9	57	23.5	330	9000	3.012.-
1PH8131-1AF00-2BA2	11	70	24	360	8000	3.137.-
1PH8133-1AF00-2BA2	15	96	34	342	8000	3.235.-
1PH8135-1AF00-2BA2	18.5	118	43	330	8000	3.564.-
1PH8137-1AF00-2BA2	22	140	56	308	8000	3.782.-
1PH8163-1AF00-2BA2	30	191	71	319	6500	4.676.-
1PH8165-1AF00-2BA2	37	236	78	350	6500	5.111.-
1PH8184-1AF00-2BA2	51	325	116	330	5000	6.759.-
1PH8186-1AF00-2BA2	74	471	166	330	5000	9.671.-
1PH8224-1AF00-2BA2	95	605	200	340	4500	12.450.-
1PH8226-1AF00-2BA2	130	828	270	340	4500	15.705.-
1PH8228-1AF00-2BA2	160	1019	340	340	4500	19.989.-
1PH8284-1AF10-2BU2	196	1248	390	345	3300	25.740.-
1PH8286-1AF10-2BU2	250	1592	490	345	3300	29.338.-
1PH8288-1AF10-2BU2	320	2037	620	345	3300	36.158.-



SIMOTICS M - 1PH8

Sipariş No	Pn (kW)	Mn (Nm)	In (A)	Un (V)	n max (rpm)	Birim Fiyatı Euro/Adet
<b>1PH8 KARE GÖVDE ASENKRON MOTOR - 3 FAZ 400V Besleme, IP23, Nn= 1000rpm</b>						
1PH8184-1AD30-2BA2	57	544	120	340	5000	7.752.-
1PH8186-1AD30-2BA2	74	707	156	340	5000	11.848.-
1PH8224-1AD30-2BA2	105	1003	220	335	4500	15.997.-
1PH8226-1AD30-2BA2	135	1289	275	340	4500	19.388.-
1PH8228-1AD30-2BA2	165	1576	330	340	4500	24.478.-
1PH8284-1AD40-2BU2	243	2321	490	335	3300	33.245.-
1PH8286-1AD40-2BU2	309	2951	630	330	3300	39.327.-
1PH8288-1AD40-2BU2	379	3619	760	335	3300	49.351.-
<b>1PH8 KARE GÖVDE ASENKRON MOTOR - 3 FAZ 400V Besleme, IP23, Nn= 1500rpm</b>						
1PH8184-1AF30-2BA2	76	484	162	335	5000	7.752.-
1PH8186-1AF30-2BA2	108	688	225	330	5000	11.848.-
1PH8224-1AF30-2BA2	142	904	290	340	4500	15.997.-
1PH8226-1AF30-2BA2	175	1114	350	340	4500	19.388.-
1PH8228-1AF30-2BA2	230	1464	465	340	4500	24.478.-
1PH8284-1AF40-2BU2	319	2031	620	345	3300	33.245.-
1PH8286-1AF40-2BU2	382	2432	730	345	3300	39.327.-
1PH8288-1AF40-2BU2	480	3056	910	345	3300	49.351.-

Detaylı bilgiler için [hareketkontrol.tr@siemens.com](mailto:hareketkontrol.tr@siemens.com) adresinden bize ulaşabilirsiniz.

Tüm teknik sorularınız için **444 0 747** teknik destek hattımızı arayabilirsiniz.



# SINUMERIK 808D Advanced Standart CNC Tezgahları İçin Mükemmel ve Ekonomik Bir Çözüm

SINUMERIK 808D Advanced standart torna, freze ve router makinaları için çok ekonomik ve performanslı çözümler sunar. Hazır PLC ve HMI yazılımı ile kolayca devreye alınır. 5 eksene kadar kontrol etme özelliğine sahiptir ve 0,4 kW 'tan 7k W'a kadar motor seçenekleri mevcuttur. 3 yıla kadar servis ve ürün garantisi sunar.

Call Center: 444 0 747 | [siemens.com.tr](http://siemens.com.tr)

**SIEMENS**

# SINUMERIK 808D ADVANCED

Malzeme referansı	Açıklama	Birim Fiyatı Euro/Adet
-------------------	----------	------------------------

## CNC Kontrolcü

6FC5370-2BT03-0AA0	SINUMERIK 808D advanced Torna kontrol ünitesi, Dikey panel	2.900,71
6FC5370-2AT03-0AA0	SINUMERIK 808D advanced Torna kontrol ünitesi, Yatay panel	2.900,71
6FC5370-2BM03-0AA0	SINUMERIK 808D advanced Freze kontrol ünitesi, Dikey panel	3.691,82
6FC5370-2AM03-0AA0	SINUMERIK 808D advanced Freze kontrol ünitesi, Yatay panel	3.691,82

## Makina Kontrol Paneli

6FC5303-0AF35-2AA0	SINUMERIK 808D Makina Kontrol paneli, Dikey	276,87
6FC5303-0AF35-0AA0	SINUMERIK 808D Makina Kontrol paneli, Yatay	276,87

## Opsiyonlar

6FC5800-0AK70-0YB0	SINUMERIK 808D ilave 1 eksen/işmili yazılım lisansı	496,28
6FC5800-0AP07-0YB0	Manual Machine plus (MM+) yazılım lisansı	534,62
6FC5800-0AS50-0YB0	TRANSMIT ve TRACYL Y eksen transformasyon lisansı	562,51
6FC5800-0AS51-0YB0	Senkron eksen (GANTRY) yazılım lisansı	562,51
6FC5800-0AM54-0YB0	Çift yönlü vidalı mil hata kompanzasyon yazılım lisansı	763,31
6FC5800-0AM08-0YB0	Kontur el çarkı	167,31

## Kablolar

6FC5548-0BA20-1AA3	PPU16x -SINAMICS V70 Bus kablosu 0.35 m	39,57
6FC5548-0BA20-1AD0	PPU16x -SINAMICS V70 Bus kablosu 3 m	65,94
6FC5548-0BA20-1AF0	PPU16x -SINAMICS V70 Bus kablosu 5 m	72,51
6FC5548-0BA20-1AH0	PPU16x -SINAMICS V70 Bus kablosu 7 m	85,71
6FC5548-0BA20-1BA0	PPU16x -SINAMICS V70 Bus kablosu 10 m	92,28
6FC5548-0BA20-1BF0	PPU16x -SINAMICS V70 Bus kablosu 15 m	105,48
6FC5548-0BA20-1CA0	PPU16x -SINAMICS V70 Bus kablosu 20 m	118,66
6FC5548-0BA05-1AD0	PPU16x - İş mili sürücüsü sinyal kablosu 3 m	32,97
6FC5548-0BA05-1AF0	PPU16x - İş mili sürücüsü sinyal kablosu 5 m	40,34
6FC5548-0BA05-1AH0	PPU16x - İş mili sürücüsü sinyal kablosu 7 m	47,08
6FC5548-0BA05-1BA0	PPU16x - İş mili sürücüsü sinyal kablosu 10 m	53,78
6FC5548-0BA05-1BF0	PPU16x - İş mili sürücüsü sinyal kablosu 15 m	65,94
6FC5548-0BA05-1CA0	PPU16x - İş mili sürücüsü sinyal kablosu 20 m	72,51
6FX8002-2CD01-1AF0	PPU16x - İş mili enkoder kablosu 5 m	102,00
6FX8002-2CD01-1AH0	PPU16x - İş mili enkoder kablosu 7 m	113,00
6FX8002-2CD01-1BA0	PPU16x - İş mili enkoder kablosu 10 m	129,00
6FX8002-2CD01-1BF0	PPU16x - İş mili enkoder kablosu 15 m	155,00
6FX8002-2CD01-1CA0	PPU16x - İş mili enkoder kablosu 20 m	182,00
6FX8002-2BB01-1AB0	PPU16x - el çarkı kablosu 1 m	38,00
6FX8002-2BB01-1AF0	PPU16x - el çarkı kablosu 5 m	56,00
6FX8002-2BB01-1AH0	PPU16x - el çarkı kablosu 7 m	64,00
6FX8002-2BB01-1BA0	PPU16x - el çarkı kablosu 10 m	77,00

## El çarkı

6FC9320-5DB01	120mm x 120mm ön panelli, ayar çarklı	330,60
6FC9320-5DC01	76.2mm x 76.2mm ön panelli, ayar çarklı	330,60
6FC9320-5DM00	ön panelsiz, küçük ayar çarklı	262,59
6FC9320-5DF01	ön panelsiz, ayar çarksız	292,64

Not: \*Fiyatlar L1 liste fiyatlarıdır.

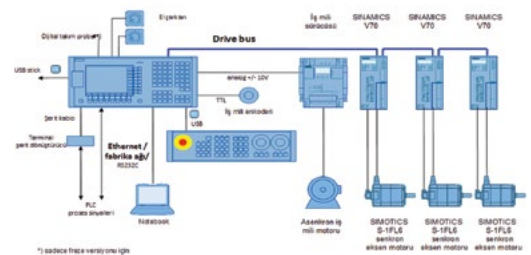

Not:  
V70 sürücü ve SIMOTICS S-1FL6 motorlar ile kullanabilirsiniz.  
cnc4you.tr@siemens.com adresinden konfigürasyon oluşturma ile ilgili destek alabilirsiniz.

SINUMERIK 808Dadvanced CNC kontrol ünitesini sadece SINAMICS



Her bir SIMATIC RF ailesi belirli uygulamalara özel karakteristiklere sahiptir :

- İlk adım doğru soruları sorarak uygulamanın ihtiyaçlarını belirlemek ve bunun sonucunda en uygun SIMATIC RF ailesini belirlemektir.
- Seçilen aileye uygun okuyucu ve tag kombinasyonu bu aileye yönelik SIMATIC RF seçim tablosu sayfalarında bulunabilir.
- Seçilen ürün ailesi için kontrol sistemine bağlantı yapılacak network arabirimi seçilmelidir.

<b>Teknoloji</b>	HF → UHF			<b>Ortam</b>	Standart ← Zorlu		
Hangi RF teknolojisi kullanılacak?	<b>RF200</b>  13.56 MHz Passive	<b>RF300</b>  13.56 MHz Passive	<b>RF600</b>  868/915 MHz Passive	Okuyucu ve tag çalışma ortamı nedir? (örn. Sıcaklık, koruma sınıfı, vs.)	<b>RF200</b>  220° C IP68	<b>RF300</b>  220° C IP68	<b>RF600</b>  220° C IP68
<b>Okuma mesafesi</b>	Kısa → Uzun			<b>Okuyucu Boyutları</b>	Küçük → Büyük		
Okuyucu anteni ile tag arasındaki uzaklık nedir?	<b>RF300</b>  210 mm	<b>RF200</b>  650 mm	<b>RF600</b>  8 meters	How much space will there be for mounting the reader/ antenna?	<b>RF200</b>  M8 x 38	<b>RF300</b>  M12 x 40	<b>RF600</b>  75 x 75 x 20
<b>Tag Memory</b>	Az → Çok			<b>Multitag Mod</b>	Az → Çok		
Tag üzerinde kaç byte depolanması gerekmektedir?	<b>RF600</b>  4 kbytes	<b>RF200</b>  8 kbytes	<b>RF300</b>  64 kbytes	Okuma / yazma üniteleri / antenlerin boyutları nedir?	<b>RF200</b>  1	<b>RF300</b>  1	<b>RF600</b>  100+
<b>Metal Etkisi</b>	Direkt montaj → Ayırgeçli			<b>Tag Hızı</b>	Yavaş → Hızlı		
Okuyucu veya Tag'in metale yakın veya üzerinde montaj zorunluluğu varmı?	<b>RF300</b>  Direct with reduction	<b>RF600</b>  Direct with reduction	<b>RF200</b>  Spacer Mount	Tag'in RF alanından geçiş hızı nedir?	<b>RF200</b>  26 kbits/sec	<b>RF300</b>  100 kbits/sec	<b>RF600</b>  300 kbits/sec
<b>Tag Boyutları</b>	En küçük → En büyük			<b>Protokol</b>	Siemens → Standard		
En küçük tag boyutu nedir?	<b>RF200</b>  Ø 4 x 5 mm	<b>RF300</b>  Ø 6 x 5 mm	<b>RF600</b>  Ø 21 x 20 mm	Kablosuz iletişim Protokolü belirlerken herhangi bir zorunluluk var mı?	<b>RF300</b>  Siemens/ ISO15693/14443	<b>RF200</b>  ISO 15693	<b>RF600</b>  ISO 18000 -62/ -63



# SIMATIC RFID RF600 Sistemi

Malzeme Cinsi	Sipariş No	Birim Fiyatı Euro/Adet
---------------	------------	------------------------

## SIMATIC RF600

SIMATIC RF600 RFID (RFID: Radio Frequency Identification) sistemi, lojistik ve tedarik zinciri (supply chain management) uygulamaları için özel olarak dizayn edilmiştir.

SIMATIC RF600, UHF frekans bandında çalışır. EPC Global standardındaki etiketleri okuma ve yazma için kullanılabilir. Ekonomik çözüm sunan EPC (EPC: Electronic Product Code) kodu içeren akıllı etiketler için ideal sistemdir.



## SIMATIC RF600 RFID Sistem Komponentleri

<b>SIMATIC RF650R UHF OKUMA/YAZMA CİHAZI</b> (865 ... 868 MHZ); Arabirim: ETHERNET RJ45 4 anten, 4 dijital input, 4 dijital output 24V DC, IP30, -25 ile +55 DGR/C, Aksesuar ve anten dahil değil	6GT2811-6AB20-0AA0	2.041,00
<b>READER RF680R ETSI</b> (865 ... 868 MHZ); Arabirimler: ETHERNET M12, PROFINET M12 4 anten, 4 dijital input, 4 dijital output 24V DC, IP65, -25 ile +55 DGR/C, Aksesuar ve anten dahil değil	6GT2811-6AA10-0AA0	2.926,00
<b>READER RF685R ETSI</b> (865 ... 868 MHZ); Arabirimler: ETHERNET M12, PROFINET M12 1 ENTEGRE (dahili) + 1 EXT. (harici) anten 4 anten, 4 dijital input, 4 dijital output 24V DC, IP65, -25 ile +55 DGR/C, Aksesuar ve anten dahil değil	6GT2811-6CA10-0AA0	3.363,00
<b>READER RF610R ETSI</b> SIMATIC RF600 Reader RF610R ETSI; Arabirimler: 1 Ethernet / PROFINET M12; 1 entegre anten; 24 V DC; IP67; -25 to +55 °C aksesuar mevcut değil	6GT2811-6BC10-0AA0	1.640,00
<b>READER RF615R ETSI</b> SIMATIC RF600 Reader RF615R ETSI; Arabirimler: 1 Ethernet / PROFINET M12; 1 entegre anten + 1 harici. anten port; 1 dig. input, 1 dig. output; 24 V DC; IP67; -25 to +55 °C aksesuar mevcut değil	6GT2811-6CC10-0AA0	1.841,00
<b>SIMATIC RF615A Avrupa için Anten</b> Lineer Polarize Anten, Küçük Boy 865 ... 868 MHz UHF frekansları, 52 x 52 x 16 mm	6GT2812-0EA00	407,00
<b>SIMATIC RF642A Avrupa için Anten</b> Lineer Polarize Anten, Orta Boy UHF 865 ... 868 MHz UHF frekansları, 185 x 185 x 45 mm	6GT2812-1GA08	425,00
<b>SIMATIC RF650A Avrupa için Anten</b> Dairesel Polarize Anten, Orta Boy 865 ... 868 MHz UHF frekansları, 198 x 198 x 60 mm	6GT2812-0GB08	254,00
<b>SIMATIC RF662A Avrupa için Anten</b> Dairesel Polarize Anten 65 ... 868 MHz UHF frekansları, 312 x 312 x 68 mm	6GT2812-1AA08	684,00
<b>SIMATIC RF680A Avrupa için Anten</b> Dairesel veya Lineer Polarizasyon Seçilebilir Anten 865 ... 868 MHz UHF frekansları, 198 x 198 x 60 mm	6GT2812-2GB08	419,00
<b>Anten Kabloları</b> IP65, Avrupa ve Amerika versiyonları PE, CMR/MPR		
Uzunluk 1 m	6GT2815-0BH10	56,00
Uzunluk 3 m	6GT2815-0BH30	63,00
Uzunluk 10 m	6GT2815-0BN10	130,00
Uzunluk 10 m -2DB damping	6GT2815-1BN10	212,00
Uzunluk 20 m	6GT2815-0BN20	283,00
Uzunluk 40 m, attn. (kayıp, 5db)	6GT2815-0BN40	490,00
Uzunluk 5 m, esnek (trailing)	6GT2815-2BH50	148,00
Uzunluk 15 m, esnek (trailing)	6GT2815-2BN15	236,00





# SIMATIC RFID RF600 Sistemi

Malzeme Cinsi	Sipariş No	Birim Fiyatı Euro/Adet
<b>SIMATIC RF600 RFID Sistem Komponentleri</b>		
<b>Güç Kaynağı</b> Giriş: 100 - 240 V AC, 120 - 353 V DC, Çıkış: 24 V DC, 3A	6GT2898-0AC00	543,00
<b>Güç Kaynağı Kablo, SIMATIC RF650R, 680R, 685R</b> 6GT2898-0AA00 için 5 m bağlantı kablosu Reader M12, 8 pin - Güç Kaynağı M12, 4 pin	6GT2891-0PH50	103,00
<b>RF600 Anten montaj kiti</b> 3-eksen kit, paslanmaz çelik; RF600 antenna ve okuyucu için	6GT2890-2AB10	159,00
<b>DI/DO Kablo</b> SIMATIC RF650R / 680R / RF685R için DI/DO kablo M12, 12 x 0.5 SQMM, Ekranlı kablo M12, 12 x 0.5 SQMM, Ekranlı kablo M12, 12 x 0.5 SQMM, Ekranlı kablo IP67, 5 m uzunluğunda	6GT2891-0CH50	242,00
<b>SIMATIC RF650R, 680R, 685R için</b>		
<b>2m.</b>	6GT28914EH20	122,00
<b>5m.</b> 24VDC besleme kablosu, PUR, CMG, Trailing Reader M12-8 Pin soket - 24V tarafı açık uç	6GT2891-4EH50	122,00
<b>RF600 Tag'ler</b>		
<b>SIMATIC RF620T</b> Konteyner Tag; ISO 18000-6C, EPC Sınıf 1 GEN 2; EPC ID 56 byte/448 bit user, memory 256 byte/2048 bit 868 ... 915 MHz, 127 x 38 x 6 mm, -40 ile +85°C, Min. Sipariş Miktarı: 20 Adet	6GT2810-3HC80	8,00
<b>RF620T için Tutucu</b> 155 x 38 x 12 mm, Min. Sipariş Miktarı: 20 Adet	6GT2898-2AA00	2,05
<b>SIMATIC RF630T</b> SCREW-TAG, ISO 18000-6C, 868 MHz (Avrupa), 96/240-bit EPC, ilave 512-bit kullanıcı hafızası, -25 ile +85 C, IP 68/X9K, 21 x 21 mm (D x H), W/O Thread Min. Sipariş Miktarı: 10 Adet	6GT2810-2EC00	27,14



SIMATIC RF620T



# SIMATIC RFID RF600 Sistemi

Malzeme Cinsi	Sipariş No	Birim Fiyatı Euro/Adet	
<b>RF600 Tag'ler</b>			
<b>SIMATIC RF640T GEN2</b> Tool-Tag ISO 18000-6C 868 MHz (Avrupa), 96-Bit EPC ilave 512-bit Kullanıcı Hafızası -25 ile +85°C IP 68/X9K 50 x 8 mm (DxH) Min. Sipariş Miktarı: 10 Adet	6GT2810-2DC00	32,67	
<b>SIMATIC RF682T</b> Yüksek Sıcaklık Transponder ISO 18000-6C EPC Sınıf 1 GEN 2 240 bit EPC, 384 Byte Kullanıcı Hafızası 868 ... 915 MHz -25 ile +220°C IP 68/X9K 130 x 32 x 15 mm (L x W x H) Min. Sipariş Miktarı: 10 Adet	6GT2810-3HG80	130,00	
<b>SIMATIC RF610T</b> ISO Kart ISO 18000-6C 868 MHz EPC Sınıf 1 GEN 2 96/240-bit, 64 Byte Kullanıcı Hafızası -25 ile +85°C 86 x 54 x 0.4 mm (L x W x H) Min. Sipariş Miktarı: 500 Adet	6GT2810-2BB80	3,00	
<b>SIMATIC RF625T</b> DISK Tag ISO 18000-6C 868 MHz EPC Sınıf 1 GEN 2 96/128-bit EPC, 64 Byte Kullanıcı Hafızası -25 ile +85°C 80 x 8 mm (D x H) Min. Sipariş Miktarı: 10 Adet	6GT2810-2EE00	36,35	
<b>SIMATIC RF645T</b> Container Tag; 52x 36x 12.5 mm; ISO 18000-6C, EPC CLASS 1 GEN 2 Frequency 860 to 688 MHz Chip type Alien Higgs 4, EPC 128-bit 12-byte add-on memory Min. Sipariş Miktarı: 20 Adet	6GT2810-2HC05	11,40	
<b>SIMATIC RF600</b> Fixing hood for RF645T plastic PA 6.6 30GF Min. Sipariş Miktarı: 20 Adet	6GT2898-5AA00	4,00	
<b>SIMATIC RF600</b> Fixing bracket for RF645T plastic PA 6.6 30GF packing unit 20 peaces	6GT2898-5AB00	4,00	

# SIMATIC RFID RF600 Sistemi

Malzeme Cinsi	Sipariş No	Birim Fiyatı Euro/Adet
---------------	------------	------------------------

## RF600 Tag'ler

## RF660M UHF EI Terminali, Android işletim sistemi



### SIMATIC RF160B basic device

SIMATIC RF160B RFID mobil okuyucu ana cihaz. RF200/300 (HF) ve RF600 (UHF) software, Batarya dahil. Şarj istasyonu hariçtir.

6GT2003-0FA00

2.655,00

### SIMATIC RF660H ETSI UHF-RFID head unit

SIMATIC RF660H ETSI UHF RFID reader module; sadece RF160B (6GT2003-0FA00) ile; Europe (ETSI).

6GT2813-1FA00

956,00

### SIMATIC RF160B Charging/docking istasyonu

SIMATIC RF160B için şaj istasyonu.

6GT2003-0FB00

448,00

### SIMATIC RF160B yedek batarya

6GT2093-0FA00

271,00

### SIMATIC RF160B el tutma aparatı

SIMATIC RF160B aksesuar (pistol handle)

6GT2093-0FG00

319,00

## SIMATIC RF1000 ERİŞİM (ACCESS) KONTROL



### SIMATIC RF1060R ACCESS KONTROL OKUYUCU

RF1060R; ISO 14443 A/B Mifare, ISO15693USB ARABİRİM; IP 65 ön taraf, -25 ile +55 DEG/C; 90 X 62 X 25 MM LXWXH; Dahili Anten, 1.8M USB bağlantı kablosu dahil

6GT2831-6AA50

525,00



### SIMATIC RF1070R ACCESS KONTROL OKUYUCU

RF1070R; ISO 14443 A/B Mifare, ISO15693 legic Prime, Legic Advent USB ARABİRİM; IP 65 ön taraf, -25 ile +55 DEG/C; 90 X 62 X 25 MM LXWXH; Dahili Anten, 1.8M USB bağlantı kablosu dahil

6GT2831-6BA50

608,00

### SIMATIC RF1040 ACCESS KONTROL OKUYUCU

RF1040R; USB ve RS232, Kombi Model LF ve HF LF:125 Khz HITAG1, HITAG2, Cotag, EM4xxx LF HF: ISO 1443 A/B, ISO 15693 IP 65 ön taraf, -25 ile +55 DEG/C; 90 X 62 X 25 MM LXWXH; Dahili Anten, 1.8M USB bağlantı kablosu dahil

6GT2831-6CA50

649,00

### SIMATIC RF1000 ACCESS KONTROL OKUYUCU

RF1140R; LF 125 kHz, HITAG 1/2/S, EM41xx, HF, ISO 14443 A/B, ISO15693; Power over Ethernet, 24 V RJ45 IP65 ön taraf, -25 to +55 °C; 90 x 62 x 25 mm LxWxH; entegre dahili anten

6GT2831-6CB00

885,00

### SIMATIC RF1000 ACCESS KONTROL OKUYUCU

RF1170R; ISO 14443 A/B Mifare, ISO15693 Legic Prime; Legic Advant Power over Ethernet, 24 V RJ45 IP65 ön taraf, -25 to +55 °C; 90 x 62 x 42 mm LxWxH; entegre dahili anten

6GT2831-6BB00

885,00



### SIMATIC RF1000

clean room coversurface mounting for all access control readers of the RF1000 family.

6GT2890-0CC00

34,00



### SIMATIC RF1000

clean room cover panel mounting for all access control readers of the RF1000 family.

6GT2890-0CD00

34,00



### SIMATIC RF1000

desktop and wall box for all access control readers of the RF1000 family;

6GT2890-0CB00

70,00



### SIMATIC RF1000

Card holder for RF1060R Access Control Reader for clip fixing

6GT2890-0CA00

29,00

### SIMATIC RF1000

USB cable connector for RF1060R 6GT2831-6AA50; Length 0,5m;

6GT2891-0UE50

17,35

### SIMATIC RF1000 connecting cable

pre-assembled RS 232, between RF1070R and RF170C; Black, length 2 m

6GT2891-4UH20

104,00

### SIMATIC RF1000 connecting cable,

pre-assembled RS232, between RF1040R or RF1070R and RF120C; black, length 2 m

6GT2891-6UH20

91,00

### SIMATIC RF1000 connecting cable,

pre-assembled RS 232, between RF1070R and controllers with bare ends Black, length 3 m

6GT2891-2UH30

97,00

# SIMATIC RFID RF200 ve RF300 Sistemi

Malzeme Cinsi	Sipariş No	Birim Fiyatı Euro/Adet
<b>SIMATIC RF200 - RF300 RFID Sistem Komponentleri</b>		
<b>SIMATIC RF210R, RF200 RFID Okuma/Yazma Ünitesi</b> RS 422 Interface (3964R) IP67, -25 ile +70°C, M18 x 71 mm, Dahili Anten	6GT2821-1AC10	250,00
<b>SIMATIC RF220R, RF200 RFID Okuma/Yazma Ünitesi</b> RS 422 Interface (3964R) IP67, -25 ile +70°C, M30 x 71 mm, Dahili Anten	6GT2821-2AC10	257,00
<b>SIMATIC RF240R, RF200 RFID Okuma/Yazma Ünitesi</b> RS 422 Interface (3964R) IP67, -25 ile +70°C, 50 x 50 x 30 mm, Dahili Anten	6GT2821-4AC10	316,00
<b>SIMATIC RF240R, RF200 RFID Okuma/Yazma Ünitesi</b> RS 232 Interface (ASCII) IP67, -25 ile +70°C, 50 x 50 x 30 mm, Dahili Anten	6GT2821-4AC40	434,00
<b>SIMATIC RF250R, RF200 RFID Okuma/Yazma Ünitesi</b> RS 422 Interface (3964R) IP67, -25 ile +70°C, 50 x 50 x 30 mm, Harici anten, ANT 8,12,18 veya 30 seçilebilir.	6GT2821-5AC10	309,00
<b>SIMATIC RF250R, RF200 RFID Okuma/Yazma Ünitesi</b> RS 232 Interface (ASCII) IP67, -25 ile +70°C, 50 x 50 x 30 mm, Harici anten, ANT 8,12,18 veya 30 seçilebilir.	6GT2821-5AC40	388,00
<b>SIMATIC RF260R, RF200 RFID Okuma/Yazma Ünitesi</b> RS 422 Interface (3964R) IP67, -25 ile +70°C, 75 x 75 x 40 mm, Dahili Anten	6GT2821-6AC10	361,00
<b>SIMATIC RF260R, RF200 RFID Okuma/Yazma Ünitesi</b> RS 232 Interface (ASCII) IP67, -25 ile +70°C, 75 x 75 x 40 mm, Dahili Anten	6GT2821-6AC40	474,00
<b>SIMATIC RF280R, RF200 RFID Okuma/Yazma Ünitesi</b> RS422/232-interface (3964R) IP67, -10 ile +60°C, 160x 80x 41 mm, anten entegre	6GT2821-8AC10	673,00
<b>SIMATIC RF300 Okuyucu RF310R (Gen2)</b> RS422 Interface (3964R) IP67, -25 ile +70°C, 55 x 75 x 30 mm, Entegre anten dahil	6GT2801-1BA10	625,00
<b>SIMATIC RF300 Okuyucu RF310R (Gen2)</b> RS422 Interface (3964R), 90° Dönebilen Özel Versiyon IP67, -25 ile +70°C, 55 x 75 x 30 mm, Entegre anten dahil	6GT2801-1BA10-0AX1	664,00
<b>SIMATIC RF300 Okuyucu RF340R (Gen2)</b> RS422 Interface (3964R) IP67, -25 ile +70°C, 75 x 75 x 41 mm, Entegre anten dahil	6GT2801-2BA10	666,00
<b>SIMATIC RF300 Okuyucu RF350R (Gen2)</b> RS422/232 Interface (3964R) IP67, -25 ile +70°C, 75 x 75 x 41 mm, Entegre anten dahil	6GT2801-4BA10	651,00
<b>SIMATIC RF300 Okuyucu RF360R (Gen2)</b> SIMATIC RF300; Compact Reader, IP67, 0 ... +55 °C RF360R; For Profinet, Ethernet; 141 x 80 x 42 (L/W/H, mm)	6GT2801-5BA30	1.109,00
<b>SIMATIC RF300 Okuyucu RF380R (Gen2)</b> (RF300 + ISO15693) RS 422 Interface (3964R) IP67, -25 ile +70°C, 160 x 80 x 41 mm, Entegre anten dahil	6GT2801-3BA10	1.105,00
<b>ANT 1 Anten</b> PVC, Kablo uzunluğu: 3 m IP65, -25 ile +70°C, 75 x 75 x 20 mm, Maks. Mesafe: 100 mm, Anten dahil	6GT2398-1CB00	584,00
<b>RF200 ANT 8 Anten</b> Anten kablosu dahil, 3m. IP 67, -25 to +70°C, M8 x 38 mm	6GT2398-1CF10	342,00



Yeni  
Dahili  
Profinet,  
TCP / IP  
RF360R



# SIMATIC RFID RF200 ve RF300 Sistemi

Malzeme Cinsi	Sipariş No	Birim Fiyatı Euro/Adet
<b>SIMATIC RF300 Tag'ler</b>		
<b>SIMATIC RF200/RF300 ANT 18 Anten</b> Paslanmaz çelik, M18, uzunluk 40 mm., PUR, UL 758, Kablo uzunluğu: 3 m IP65, -25 ile +70°C, Anten dahil	6GT2398-1DA10	336,00
<b>ANT 30 Anten</b> Paslanmaz çelik, M30, uzunluk 40 mm., PUR, UL 758, Kablo uzunluğu: 3 m IP65, -25 ile +70°C	6GT2398-1DD10	349,00
 <b>SIMATIC RF300 MDS Tag RF320T</b> Buton, 20 Byte EEPROM IP67, -25 ile +125°C D: 27 mm x 4 mm Min. sipariş miktarı: 20 adet	6GT2800-1CA00	35,00
 <b>SIMATIC RF300 MDS Tag RF340T</b> 8 KB FRAM IP68, -25 ile +85°C 48 x 25 x 15 mm Min. sipariş miktarı: 5 adet	6GT2800-4BB00	130,00
 <b>SIMATIC RF300 MDS Tag RF350T</b> 32KB FRAM IP68, -25 ile +85°C 50 x 50 x 20 mm Montaj aparatı dahil	6GT2800-5BD00	184,00
 <b>SIMATIC RF300 MDS Tag RF360T</b> EPOXY-CARD 8KB FRAM IP67, -25 ile +70°C 85 x 54 x 2.5 mm Min. sipariş miktarı: 10 adet	6GT2800-4AC00	70,00
 <b>MOBY D/E/L Sabitleme Askısı</b> MDS D100 ve MDS E600 Tutucu ile (6GT2190-0AA00) Min. sipariş miktarı: 50 adet	6GT2190-0AB00	3,39
 <b>MOBY D/E, RF300 20 mm Tutucu</b> MDS D100 ve MDS E600/601 RF360T için sabitleme askısı (6GT2190-0AA00) Min. sipariş miktarı: 50 adet	6GT2190-0AA00	3,45
 <b>SIMATIC RF300 MDS Tag RF370T</b> 32 Kb FRAM IP68, -25 ile +85°C 75 x 75 x 40 mm	6GT2800-5BE00	283,00
 <b>SIMATIC RF300 MDS Tag RF380T</b> Yüksek sıcaklıklar için MDS RF380T Tag Isıya dayanıklı 32 Kb FRAM IP68, -25 ile +220°C Silindirik, D: 114 mm, H:83 mm	6GT2800-5DA00	584,00

# SIMATIC Moby D / RF300 ISO Tag'ler

Malzeme Cinsi	Sipariş No	Birim Fiyatı Euro/Adet
<b>SIMATIC RF200-RF300-Moby D ISO Tag (ISO 15693)</b>		
<b>MOBY D / RF300 ISO Mobil Veri Taşıyıcı - MDS D165</b> Özel versiyon etiket, 112 Byte Uygulama Hafızası, -25 ile +70°C, 86 x 54 x 0.3 mm Min. sipariş miktarı: 1000 adet	6GT2600-1AB00-0AX0	2,83
<b>MOBY D / RF300 ISO Mobil Veri Taşıyıcı - MDS D261</b> Special version pet-label 256 Byte Kullanıcı Hafızası ISO 15693 standartlarına uygunluk -25 ile +85°C 50 x 55 x 0.3 mm Min. sipariş miktarı: 50 adet	6GT2600-1AA01-0AX0	2,95
<b>MOBY D / RF300 ISO Mobil Veri Taşıyıcı - MDS D100</b> ISO Kart, 128 Byte Uygulama Hafızası IP 68, -25 ile +70°C 85 x 54 x 0.9 mm Min. sipariş miktarı: 50 adet	6GT2600-0AD10	10,07
<b>MOBY D / RF300 ISO Mobil Veri Taşıyıcı - MDS D200</b> ISO kart özel versiyon 126 Byte Uygulama Hafızası IP67, -25 ile +70°C 85 x 54 mm Min. sipariş miktarı: 250 adet	6GT2600-1AD00-0AX0	4,21
<b>MOBY D/E/L Sabitleme Askısı - MDS E611</b> MDS D100 ve MDS E600 Mesafe aparatı (6GT2190-0AA00) ile birlikte Min. sipariş miktarı: 50 adet	6GT2190-0AB00	3,39
<b>MOBY D/E, RF300 20 mm Mesafe Aparatı</b> MDS D100 / MDS E600/611 RF 360T sabitleme askısı (6GT2190-0AB00) ile birlikte Min. sipariş miktarı: 50 adet	6GT2190-0AA00	3,45
<b>MOBY D / RF300 ISO Mobil Veri Taşıyıcı - MDS D421</b> PILL, 2000 BYTE FRAM, Metal için montaj IP67/IPX9K, -25 ile +85°C, 10 x 4.5 mm, DIN 69873 Min. sipariş miktarı: 10 adet	6GT2600-4AE00	53,50
<b>MOBY D / RF300 ISO Mobil Veri Taşıyıcı - MDS D422</b> 2000 BYTE FRAM Kullanıcı Hafızası 20 x 6 mm (D x H), M20 Thread, IP68, IPX9K Incl. Fastenin Tool (1X) Min. sipariş miktarı: 5 adet	6GT2600-4AF00	44,60
<b>MOBY D / RF300 ISO Mobil Veri Taşıyıcı - MDS D124</b> Buton, 112 Byte EEPROM, IP67 27 mm Min. sipariş miktarı: 20 adet	6GT2600-0AC10	30,10
<b>MOBY D / RF300 ISO Mobil Veri Taşıyıcı - MDS D339</b> ISO 15693 standartlarına uygunluk 992 Byte EEPROM, IP68 85 x 15 mm (D x H) Min. sipariş miktarı: 10 adet	6GT2600-3AA10	111,00
<b>MOBY D / RF300 ISO Mobil Veri Taşıyıcı - MDS D160</b> Kuru temizleme ve çamaşırhaneler için özel Çevrimsel (cyclic), 112 Byte Kullanıcı Hafızası, IP68 Kısa aralıklarla +775°C 16 x 3 mm Min. sipariş miktarı: 100 adet	6GT2600-0AB10	4,85
<b>MOBY D / RF300 ISO Mobil Veri Taşıyıcı - MDS D324</b> 996 Byte EEPROM Kullanıcı Hafızası, IP67 ISO 15693 standartlarına uygunluk 27 x 4 mm (D x H) Min. sipariş miktarı: 20 adet	6GT2600-3AC00	22,65
<b>MOBY D / RF300 ISO Mobil Veri Taşıyıcı - MDS D460</b> 2000 Byte FRAM Kullanıcı Hafızası ISO 15693 standartlarına uygunluk IP67, -25 ile +85°C 16 x 3 mm (D x H) Min. sipariş miktarı: 50 adet	6GT2600-4AB00	9,28
<b>MOBY D / RF300 ISO Mobil Veri Taşıyıcı - MDS D424</b> 2000 Byte FRAM Kullanıcı Hafızası ISO 15693 standartlarına uygunluk IP67, -25 ile +85°C 27 x 4 mm (D x H) Min. sipariş miktarı: 20 adet	6GT2600-4AC00	22,10



# SIMATIC Moby D / RF300 ISO Tag'ler

Malzeme Cinsi	Sipariş No	Birim Fiyatı Euro/Adet
<b>SIMATIC Moby D RFID Sistem Komponentleri</b>		
 <p><b>MOBY D / RF300 ISO Mobil Veri Taşıyıcı - MDS D425 Screw</b> 2000 Byte FRAM Kullanıcı Hafızası ISO 15693 standartlarına uygunluk IP68, IPx9K SW22 24 x 10 mm (D x H) Min. sipariş miktarı: 5 adet</p>	6GT2600-4AG00	44,84
 <p><b>MOBY D / RF300 ISO Mobil Veri Taşıyıcı - MDS D428 Screw</b> 2000 Byte FRAM Kullanıcı Hafızası, Transponder ISO 15693 standartlarına uygunluk IP68, IPx9K Min. sipariş miktarı: 5 adet</p>	6GT2600-4AK00-0AX0	43,80
 <p><b>MOBY D / RF300 ISO Mobil Veri Taşıyıcı - MDS D126</b> 112 Byte Kullanıcı Hafızası ISO 15693 standartlarına uygunluk IP67, -25 ile +85°C 50 x 3.6 mm (D x H) Min. sipariş miktarı: 250 adet</p>	6GT2600-0AE00	5,50
 <p><b>MOBY D / RF300 ISO Mobil Veri Taşıyıcı - MDS D426</b> 2000 Byte FRAM Kullanıcı Hafızası ISO 15693 standartlarına uygunluk IP68, IPx9K, -25 ile +85°C 50 x 3.6 mm (D x H) Min. sipariş miktarı: 50 adet</p>	6GT2600-4AH00	13,69
 <p><b>MDS D117 Tag</b> ISO 15693, 112 Byte hafıza IP68/IPx9K, -25 ile +85°C, 6 x 5 mm (D x H) Metal içine direkt uygulama, yapışkanlı Min. sipariş miktarı: 10 adet</p>	6GT2600-0AG00	25,25
 <p><b>MDS D127 Tag</b> ISO 15693, 112 Byte hafıza IP68/IPx9K, -25 ile +85°C, 6 x 6 mm (D x H) Metal içinde direkt kullanım, vida tipi Min. sipariş miktarı: 10 adet</p>	6GT2600-0AF00	29,67
 <p><b>MDS D421 Tag</b> ISO 15693, 2000 Byte FRAM hafıza IP68/IPx9K, -25 ile +85°C, 10 x 4.5 mm, DIN 69873 Metal içine direkt montaj yapılabilir Min. sipariş miktarı: 10 adet</p>	6GT2600-4AE00	53,45

# SIMATIC RFID Arabirim Komponent ve Kabloları

Malzeme Cinsi	Sipariş No	Birim Fiyatı Euro/Adet
<b>SIMATIC S7-300 Rack veya ET200M ile, ASM 475</b>		
<b>MOBY Arabirim ASM 475</b> SIMATIC S7-300 ve ET200M için konfigüre edilebilir Ön konnektör hariç	6GT2002-0GA10	1.322,00
<b>SIMATIC S7-300 Ön Konnektör</b> Sinyal modülleri için vida tipli, 20 Pin	6ES7392-1AJ00-0AA0	38,00
<b>SIMATIC RF300 Bağlantı Kablosu</b> Ön montajlı, ASM 475 ve Reader Arasında Uzunluk: 2 m	6GT2891-4EH20	122,00
<b>SIMATIC RF300 Bağlantı Kablosu</b> Ön montajlı, ASM 475 ve Reader Arasında Uzunluk: 5 m	6GT2891-4EH50	122,00



ASM 475

<b>SIMATIC S7-1200 için RF120C RFID Haberleşme Modülü</b>		
<b>SIMATICRF120C</b> SIMATIC S7-1200 için RFID haberleşme modülü 1 adet okuyucu bağlanabilir	6GT2002-0LA00	437,00
Kablo RF120C – Okuyucu, 2 m	6GT2091-4LH20	71,00
Kablo RF120C – Okuyucu, 5 m	6GT2091-4LH50	82,00
Kablo RF120C – Okuyucu, 10 m	6GT2091-4LN10	98,00



RF120C



# SIMATIC RFID Arabirim Komponent ve Kabloları

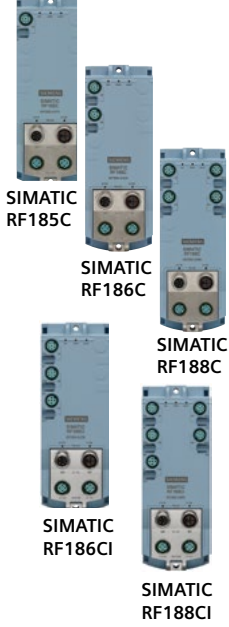

Malzeme Cinsi	Sipariş No	Birim Fiyatı Euro/Adet
<b>PROFINET, RF185C, RF186C, RF188C</b>		
<b>SIMATIC RF185C</b> RFID Haberleşme modülü RF185C, Profinet, Ethernet için , 1 okuyucu bağlanabilir	6GT2002-0JE10	702,00
<b>SIMATIC RF186C</b> RFID Haberleşme modülü RF186C, Profinet, Ethernet için , 2 okuyucu bağlanabilir	6GT2002-0JE20	926,00
<b>SIMATIC RF188C</b> RFID Haberleşme modülü RF188C, Profinet, Ethernet için , 4 okuyucu bağlanabilir	6GT2002-0JE40	1.357,00
<b>SIMATIC RF186CI</b> RFID haberleşme modülü RF186CI PROFINET; Ethernet, 2 reader bağlanabilir; DI/DO interface, I/O Link ile	6GT2002-0JE50	1.103,00
<b>SIMATIC RF188CI</b> RFID haberleşme modülü RF188CI PROFINET; Ethernet, 4 reader bağlanabilir; DI/DO interface, I/O Link ile	6GT2002-0JE60	1.522,00
<b>RF185C, 186C, 188C için,</b> M12-180/M12-180 güç kablosu ET 200, M12 soket, L-coded, 4-pole, 1.0 m, diğer uzunluklar için	6XV1801-6DH10	55,00

<b>Reader (M12 Arabirimi) - RF166C, 170C, RF185C, RF186C, RF188C Kabloları</b>		
<b>SIMATIC RF300/600 Önmontajlı Bağlantı Kablosu</b> ASM 456, RF 170C, RF 185C ve okuyucu arasında veya ASM 456, RF 170C ile MOBY D/E//U, SIMATIC RF 300/RF 600 arasında uzatma kablosu Uzunluk: 2 m	6GT2891-4FH20	60,00
<b>SIMATIC RF300/600 Önmontajlı Bağlantı Kablosu</b> ASM 456, RF 170C, RF 185C ve okuyucu arasında veya ASM 456, RF 170C ile MOBY D/E//U, SIMATIC RF 300/RF 600 arasında uzatma kablosu Uzunluk: 5 m	6GT2891-4FH50	69,00
<b>SIMATIC RF300/600 Önmontajlı Bağlantı Kablosu</b> ASM 456, RF 170C, RF 185C ve okuyucu arasında veya ASM 456, RF 170C ile MOBY D/E//U, SIMATIC RF 300/RF 600 arasında uzatma kablosu Uzunluk: 10 m	6GT2891-4FN10	83,00
<b>SIMATIC RF300/600 Önmontajlı Bağlantı Kablosu</b> ASM 456, RF 170C, RF 185C ve okuyucu arasında veya ASM 456, RF 170C ile MOBY D/E//U, SIMATIC RF 300/RF 600 arasında uzatma kablosu Uzunluk: 20 m	6GT2891-4FN20	113,00
<b>SIMATIC RF300/600 Önmontajlı Bağlantı Kablosu</b> ASM 456, RF 170C, RF 185C ve okuyucu arasında veya ASM 456, RF 170C ile MOBY D/E//U, SIMATIC RF 300/RF 600 arasında uzatma kablosu Uzunluk: 50 m	6GT2891-4FN50	224,00

# 2D (Karekod) Okuma Sistemleri

Malzeme Cinsi	Sipariş No	Birim Fiyatı Euro/Adet
<b>SIMATIC MV540 , 1D ve 2D Kodlar için</b>		

## Teknik ve fonksiyonel özellikler

- Mükemmel okuma özelliği, en yeni işlemci ve sensör teknolojisi ve yüksek performans.
- WBM (web tabanlı) kullanıcı arabirimi, HTML5. (program kurmaya gerek yoktur)
- Tek-buton ile network ve okuma parametrelerinin konfigürasyonu:
  - CONNECT buton: Bağlantı butonu ile IP adres ve admin hakları olmaksızın cihaza bağlanabilme özelliği.
  - READ buton: Tek buton ile SIMATIC MV540 tüm parametrelerinin yapılandırılması ve cihazı RUN moduna alma device in run mode.
- Multi-Core prosesor ile artırılmış CPU gücü:
  - Endüstriyel işletim sistemi (Linux) , yeni seri optik okuyucular için standart.
  - Arttırılmış prosesor performansı, okuma hızını iki kat attığı gibi, okuma doğruluğunu da garantiler.
- Arttırılmış imaj hassasiyeti.
- Arttırılmış RAM, otomatik tetiklenen imaj ve diagnostic buffer için daha fazla hafıza alanı sağlar.
- Segmentally switchable, Yüksek-performans entegre "built-in ring light". En son led teknolojisi arttırılmış ışık yoğunluğu sağlar.
- Elektronik kontrollü focus (odaklama): SIMATIC MV500 ailesinin tüm ürünleri entegre C-mount, endüstriyel - sınıf liquid lens modül (E-focus lens) seçeneğine sahiptir.
- E-focus lens kullanıldığında, görüntü işleme yazılımı değişen ürünle veya üretim koşullarına göre kameranın odak noktasını otomatik olarak değiştirir.
- MicroSD kart arabirimi: Bu hafıza kartı kamerayla birlikte temin edilir ve mevcut parametrelerinin otomatik olarak yedeklemesini sağlar.

## SIMATIC MV540 , 1D ve 2D Kodlar için

### SIMATIC MV540 S

Optik okuyucu; Hassasiyet (Resolution): 800 x 600 Pixel; Fonksiyon: 1D/2D read code; Görüntü alanı (Field of view) ve uzaklık: değişken (Lens); PoE; 6GF3540-8AC11 ile IP67; Micro SD adapter dahil

6GF3540-0CD10

2.867.-

### SIMATIC MV540 H

Optik okuyucu; Hassasiyet (Resolution): 1280 x 1024 Pixel; Function: 1D/2D read code;Fonksiyon: 1D/2D read code; Görüntü alanı (Field of view) ve uzaklık: değişken (Lens); PoE; 6GF3540-8AC11 ile IP67; Micro SD adapter dahil

6GF3540-0GE10

3.717.-

### SIMATIC MV550 S

Resolution: 800x600 px; 2-fold Ethernet: 100 MB(POE),GigE !No switch => data disconnection!; Function: 1D/2D code reading; Image field and distance: Variable (dep. on lens); PoE; IP67 with 6GF3540-8AC11;Delivery: Reader and SD card adapter (w/o card);

6GF3550-0CD10

3.434.-

### SIMATIC MV550 H

Resolution.:1280x1024Px; PN and GigE; 2-fold Ethernet: 100 MB(POE),GigE !no switch=>data separation!; Function: 1D/2D code reading; Image field and distance: Variable (dep. on lens); PoE; IP67 with 6GF3540-8AC11; Delivery: Reader and SD card adapter (w/o card);

6GF3550-0GE10

4.283.-

### SIMATIC MV560 U

Resolution: 1920 x 1200 pixels; Maximum processing and communication speed; Function: 1D/2D code reading; Image field and distance: variable, (lens); PoE; IP67 with 6GF3540-8AC12; Delivery: reader; B enable => VS enable

6GF3560-0LE10

5.900.-

### SIMATIC MV560 X

Resolution: 2592 x 2048 pixels; Maximum processing and communication speed; Function: 1D/2D code reading; Image field and distance: variable (lens); PoE; IP67 with 6GF3540-8ADxx; Delivery: reader;

6GF3560-0HE10

10.408.-

### RUGGEDCOM 4GB MICROSD KART AKSESUAR

6GK6000-8HT01-0SA2

189.-

### Mini CX lens Masking frame 25 mm E-focus;

EDMUND lens, liquid lens ile; focus değişken, elektriksel olarak ayarlanabilir.

6GF3540-8EA03-0LLO

1.103.-

## El tipi Okuyucular ile Aksesuarlar, 1D ve 2D Kodlar için

### MV400 LED RINGLIGHT IR

Aydınlatma aralığı: 3000 mm

6GF3400-0LT01-7BA1

1.510.-

### MV440 Tutucu

Harici aydınlatma için  
(Örnek, 6GF3400-0LT01-7BA1, 6GF3400-0LT01-8BA1)

6GF3440-8CD01

124.-

### SIMATIC MV320 El tipi Okuyucu ve USB kablo

6' (1.8 m) USB cable for use with medium to high contrast  
Okuma uzaklığı kod tip ve boyutuna göre 20 mm ile 375 mm arasında değişir

6GF3320-0HT01

708.-

### SIMATIC MV326 Bluetooth El tipi Okuyucu ve Şarj istasyonu

Bluetooth handheld reader for 1D barcode and data matrix, ready-to-use set from read device, charging station, Access point and USB cable 6' (1.8 m) for codes with medium to high contrast, reading range depending on code type and Size 20 mm to 375 mm Note: Inductive loading not compatible with MV325.

6GF3326-0HT01

1.971.-





TIA PORTAL İLE PROJELENDİRİLİR

# SIPLUS Extreme: Dayanıklı ve Sağlam Zorlu Ortam Koşulları İçin Otomasyon ve Sürücü Teknolojileri

Call Center: 444 0 747 | [siemens.com/siplus-extreme](https://www.siemens.com/siplus-extreme)

**SIEMENS**

# Son Derece Güvenilir: SIPLUS Extreme

SIMATIC, LOGO! ve SITOP'dan SIRIUS, SINAMICS ve SIMOTION'a kadar, Siemens, üretim ve proses endüstrilerinin her ihtiyacını karşılayan otomasyon ve sürücü sistemleri sunar:

ortak standartlar sayesinde milyonlarca kez başarılı olduğu ve verimli bir şekilde birlikte çalıştığı kanıtlanmış, standart bileşenlerdir. En zorlu koşullarda bile güvenilir olan özel kaplamalı SIPLUS extreme ürün ailesinin teknolojik temelini oluştururlar.



## Neden SIPLUS extreme?

SIPLUS extreme ürünleri mekanik yüklerle, kimyasal ve biyolojik maddelere, yoğuşmaya ve sıcaklık dalgalanmalarına karşı daha dayanıklı olan standart bileşenlerdir. SIPLUS Extreme teknolojisi ürünlerinizi korozyona, dendrit ve diğer zararlı birikintilere karşı koruyarak arızaları ve duruşları önler. Sıcaklık aralığının  $-40^{\circ}\text{C}$  ve  $+70^{\circ}\text{C}$ 'ye genişlemesi, standartların artık yeterli olmadığı durumlarda bile SIPLUS extreme ürünlerin kullanılmasına imkan sağlar.

SIPLUS extreme, geniş bir ürün yelpazesinden oluşmaktadır:

- Kontrolörler
- Dağıtılmış IO
- HMI cihazları
- Endüstriyel haberleşme bileşenleri
- Endüstriyel switch için bileşenler
- Sürücü sistemleri

## Kaplama işlemi

Basit koruyucu kaplamalar yeterli olmadığı durumlarda, temizleme işlemleri, malzeme seçimi ve kaplama teknolojileri ile birlikte en iyi şekilde çalışacak biçimde koordine edilmelidir. SIPLUS extreme uyumlu kaplama, tüm bileşenlerin ve lehim bağlantılarının kalıcı bir şekilde kaplanmasını sağlar, ki bu basit bir kaplamada mümkün değildir. Özel, yüksek kaliteli kaplamalarımız ve optimize proseslerimiz sayesinde ürünlerimiz ortam testlerinde maksimum değerlere ulaşmaktadır.

SIPLUS extreme için daha fazla bilgiyi 444 0 747'den bilgi alabilirsiniz.

[siemens.com/siplus-extreme](http://siemens.com/siplus-extreme)



**ENTEGRASYON, VERİMLİLİK VE GÜVENİLİRLİKTE ZİRVEDE**

## **Endüstri 4.0 Uyumlu SITOP Güç Kaynağı**

SITOP PSU8600, Totally Integrated Automation (TIA) ile tamamen entegre olarak çalışabilen ilk güç kaynağıdır.

SITOP PSU8600 Güç kaynağının ana modülü, Ethernet / PROFINET haberleşme protokolü ile SIMATIC 57 cihazlarından operasyonel ve diyagnostik verileri erişebilmeyi sağlar, bu bilgiler SIMATIC WinCC sayesinde kapsamlı olarak izlenebilir, bakım faaliyetleri ve enerji yönetimi için kayıtlar oluşturulabilir. Üzerinde bulunan dört farklı çıkış için parametre değiştirme işlemi yapılabilir (Örn.: Gerilim ve Güç eşik değerleri).

Kullanıcı dostu konfigürasyon ile PSU8600'ün konfigürasyonu, çıkışların bireysel olarak ayarlanması veya PROFenergy üzerinden anahtarlanması TIA Partal ile oldukça kolaydır.

**Call Center: 444 0 747 | [siemens.com/sitop-psi8600](http://siemens.com/sitop-psi8600)**

**SIEMENS**

# SITOP Güç Kaynakları

Malzeme Cinsi	Sipariş No	Birim Fiyatı Euro/Adet	
<b>SITOP PSU 100D 1 Faz Girişli (Sadece duvara montaj yapılabilir)</b>			
3 A	100-240 V AC / 12 V DC	6EP1321-1LD01	76.-
2.1 A	100-240 V AC / 24 V DC	6EP1331-1LD01	62.-
6.2 A	100-240 V AC / 24 V DC	6EP1333-1LD01	128.-
12.5 A	100-240 V AC / 24 V DC	6EP1334-1LD01	174.-



SITOP PSU100D

Malzeme Cinsi	Sipariş No	Birim Fiyatı Euro/Adet	
<b>SITOP PSU100E</b>			
5 A	120/230 V AC / 48 V DC	6EP3344-0SB00-0AYO	300.-

Malzeme Cinsi	Sipariş No	Birim Fiyatı Euro/Adet	
<b>SITOP PSU100P (IP67)</b>			
5 A	120/230 V AC / 24 V DC	6EP1333-7CA10	412.-
8 A	120/230 V AC / 24 V DC	6EP1334-7CA10	508.-

Malzeme Cinsi	Sipariş No	Birim Fiyatı Euro/Adet	
<b>LOGO! Power 1 Faz Girişli - 4. Jenerasyon</b>			
3 A	(100-240 V AC / 110-300 V DC) / 5 V DC	6EP3310-6SB00-0AYO	83.-
6.3 A	(100-240 V AC / 110-300 V DC) / 5 V DC	6EP3311-6SB00-0AYO	112.-
0,9 A	(100-240 V AC / 110-300 V DC) / 12 V DC	6EP3320-6SB00-0AYO	48.-
1.9 A	(100-240 V AC / 110-300 V DC) / 12 V DC	6EP3321-6SB00-0AYO	83.-
4.5 A	(100-240 V AC / 110-300 V DC) / 12 V DC	6EP3322-6SB00-0AYO	112.-
1.9 A	(100-240 V AC / 110-300 V DC) / 15 V DC	6EP3321-6SB10-0AYO	83.-
4 A	(100-240 V AC / 110-300 V DC) / 15 V DC	6EP3322-6SB10-0AYO	112.-
0.6 A	(100-240 V AC / 110-300 V DC) / 24 V DC	6EP3330-6SB00-0AYO	40.-
1.3 A	(100-240 V AC / 110-300 V DC) / 24 V DC	6EP3331-6SB00-0AYO	60.-
2.5 A	(100-240 V AC / 110-300 V DC) / 24 V DC	6EP3332-6SB00-0AYO	79.-
4 A	(100-240 V AC / 110-300 V DC) / 24 V DC	6EP3333-6SB00-0AYO	109.-



LOGO! Power

Malzeme Cinsi	Sipariş No	Birim Fiyatı Euro/Adet	
<b>SITOP Compact PSU 100C 1 Faz Girişli</b>			
0.6 A	(100-230 V AC / 110-300 V DC) / 24 V DC	6EP1331-5BA00	57.-
1.3 A	(100-230 V AC / 110-300 V DC) / 24 V DC	6EP1331-5BA10	71.-
2.5 A	(100-230 V AC / 110-300 V DC) / 24 V DC	6EP1332-5BA00	95.-
3.7 A (NEC Class2)	(100-230 V AC / 110-300 V DC) / 24 V DC	6EP1332-5BA20	173.-
4 A	(100-230 V AC / 110-300 V DC) / 24 V DC	6EP1332-5BA10	138.-



SITOP Compact PSU100C

Malzeme Cinsi	Sipariş No	Birim Fiyatı Euro/Adet	
<b>SITOP Lite PSU100L 1 Faz Girişli</b>			
2.5 A	120/230 V AC / 24 V DC	6EP1332-1LB00	71.-
5 A	120/230 V AC / 24 V DC	6EP1333-1LB00	99.-
10 A	120/230 V AC / 24 V DC	6EP1334-1LB00	143.-
20 A	(120-230 V AC / 110-300 V DC) / 24 V DC	6EP1336-1LB00	215.-



SITOP Lite PSU100L

## SITOP PSU4200 Ürün Ailesi

SITOP LITE serisini yıl sonunda phase out olacağından dolayı PSU4200 serisi geliştirilmiştir ve SITOP LITE serisinin muadilidir. (İlgili ürünleri 65. sayfada bulabilirsiniz.)

Malzeme Cinsi	Sipariş No	Birim Fiyatı Euro/Adet	
<b>SITOP PSU6200 1 Faz AC/DC Girişli</b>			
12 V / 2 A	120 - 230 V AC / 120 - 240 V DC	6EP3321-7SB00-0AXO	96.-
12 V / 7 A	120 - 230 V AC / 120 - 240 V DC	6EP3323-7SB00-0AXO	199.-
12 V / 12 A	120 - 230 V AC / 120 - 240 V DC	6EP3324-7SB00-3AXO	277.-
24 V / 1,3 A	120 - 230 V AC / 120 - 240 V DC	6EP3331-7SB00-0AXO	73.-
24 V / 2,5 A	120 - 230 V AC / 120 - 240 V DC	6EP3332-7SB00-0AXO	96.-
24 V / 5 A	120 - 230 V AC / 120 - 240 V DC	6EP3333-7SB00-0AXO	154.-
24 V / 10 A	120 - 230 V AC / 120 - 240 V DC	6EP3334-7SB00-3AXO	233.-
24 V / 20 A	120 - 230 V AC / 120 - 240 V DC	6EP3336-7SB00-3AXO	317.-
24 V / 20 A Coated	120 - 230 V AC / 120 - 240 V DC	6EP3336-7SC00-3AXO	533.-
24 V 3,7 A NEC CLASS II	120 - 230 V AC / 120 - 240 V DC	6EP3333-7LB00-0AXO	171.-
24 V / 5 A Ex (Zone2/22)	120 - 230 V AC / 120 - 240 V DC	6EP3333-7SC00-0AXO	239.-
24 V / 10 A Ex (Zone2/22)	120 - 230 V AC / 120 - 240 V DC	6EP3334-7SC00-3AXO	325.-
24 V / 20 A Ex (Zone2/22)	120 - 230 V AC / 120 - 240 V DC	6EP3336-7SC00-3AXO	533.-
48 V / 5 A PoE	120 - 230 V AC / 120 - 240 V DC	6EP3344-7SB00-3AXO	277.-
48 V / 10 A	120 - 230 V AC	6EP3346-7SB00-3AXO	340.-



SITOP PSU6200

##Zorlu koşullarda çalışma şartı istenen ürünler için SIPLUS ürünleri hakkında solution partnerlerimizden bilgi alabilirsiniz. (Sayfa

# SITOP Güç Kaynakları



SITOP PSU100S

Malzeme Cinsi	Sipariş No	Birim Fiyatı Euro/Adet	
<b>SITOP Smart PSU100S 1 Faz Girişli</b>			
2.5 A	120/230 V AC / 24 V DC	6EP1332-2BA20	120 .-
5 A	120/230 V AC / 24 V DC	6EP1333-2BA20	153 .-
10 A	120/230 V AC / 24 V DC	6EP1334-2BA20	232 .-
20 A	120/230 V AC / 24 V DC	6EP1336-2BA10	307.-



SITOP PSU8600  
1 Faz

<b>SITOP PSU8600 Endüstri 4.0 Uyumlu 1 Fazlı Güç Kaynağı (OPC UA Destekli)</b>			
PSU8600 20 A / 4 x 5 A PN	100-240 V AC / 24 V DC	6EP3336-8MB00-2CY0	831 .-



SITOP Modular  
PSU8200

<b>SITOP Modular PSU8200 1 Faz Girişli</b>			
5 A	120/230 V AC / 24 V DC	6EP3333-8SB00-0AY0	190 .-
10 A	120/230 V AC / 24 V DC	6EP3334-8SB00-0AY0	248 .-
20 A	(120-230 V AC / 110-220 V DC) / 24 V DC	6EP1336-3BA10	361.-
40 A	120/230 V AC / 24 V DC	6EP3337-8SB00-0AY0	560 .-

<b>SITOP Modular PSU200M 1/2 Faz Girişli</b>			
5 A	120/230-500 V AC / 24 V DC	6EP1333-3BA10	211.-
10 A	120/230-500 V AC / 24 V DC	6EP1334-3BA10	275.-

<b>SITOP PSU300E 3 Faz Girişli</b>			
5 A	3 x 400-500 V AC / 24 V DC	6EP1433-0AA00	276 .-



SITOP PSU6200  
3 Faz

<b>SITOP PSU6200 3 Faz Girişli</b>			
5 A	3 x 400 - 500 V AC / 24 V DC	6EP3433-7SB00-0AX0	209 .-
10 A	3 x 400 - 500 V AC / 24 V DC	6EP3434-7SB00-3AX0	259 .-
20 A	3 x 400 - 500 V AC / 24 V DC	6EP3436-7SB00-3AX0	295 .-
40 A	3 x 400 - 500 V AC / 24 V DC	6EP3437-7SB00-3AX0	456 .-
5 A	3 x 400 - 500 V AC / 48 V DC	6EP3444-7SB00-3AX0	282 .-
10 A	3 x 400 - 500 V AC / 48 V DC	6EP3446-7SB00-3AX0	326 .-
40 A	3 x 400 - 500 V AC / 48 V DC	6EP3447-7SB00-3AX0	477 .-

<b>SITOP Smart PSU300S 3 Faz Girişli</b>			
5 A	3 x 400 - 500 V AC / 24 V DC	6EP1433-2BA20	198 .-
10 A	3 x 400 - 500 V AC / 24 V DC	6EP1434-2BA20	255 .-
20 A	3 x 400 - 500 V AC / 24 V DC	6EP1436-2BA10	298.-
40 A	3 x 400 - 500 V AC / 24 V DC	6EP1437-2BA20	462 .-

<b>SITOP Modular PSU8200 3 Faz Girişli</b>			
20 A	3 x 400 - 500 V AC / 24 V DC	6EP3436-8SB00-0AY0	321 .-
40 A	3 x 400 - 500 V AC / 24 V DC	6EP3437-8SB00-0AY0	500 .-
13 A	3 x 400 - 500 V AC / 36 V DC	6EP3446-8SB10-0AY0	356 .-
10 A	3 x 400 - 500 V AC / 48 V DC	6EP3446-8SB00-0AY0	366 .-
20 A	3 x 400 - 500 V AC / 48 V DC	6EP3447-8SB00-0AY0	597 .-

<b>SITOP PSU8600 Endüstri 4.0 Uyumlu 3 Fazlı Güç Kaynağı (OPC UA Destekli)</b>			
PSU8600 20 A PN	3 x 400 - 500 V AC / 24 V DC	6EP3436-8SB00-2AY0	576 .-
PSU8600 20 A / 4 x 5 A PN	3 x 400 - 500 V AC / 24 V DC	6EP3436-8MB00-2CY0	736 .-
PSU8600 40 A PN	3 x 400 - 500 V AC / 24 V DC	6EP3437-8SB00-2AY0	736 .-
PSU8600 40 A / 4 x 10 A PN	3 x 400 - 500 V AC / 24 V DC	6EP3437-8MB00-2CY0	939 .-
CNX8600 4x 5 A	PSU8600 için genişletme modülü	6EP4436-8XB00-0CY0	270 .-
CNX8600 4x 10 A	PSU8600 için genişletme modülü	6EP4437-8XB00-0CY0	298 .-
CNX8600 8x 2.5 A	PSU8600 için genişletme modülü	6EP4436-8XB00-0DY0	465 .-
UPS modülü *	SITOP UPS8600 UPS	6EP4197-8AB00-0XY0	448 .-
380 Wh Batarya modülü *	SITOP BAT8600 Pb batarya	6EP4145-8GB00-0XY0	458 .-
264 Wh batarya modülü *	SITOP BAT8600 LiFePO4 batarya	6EP4143-8JB00-0XY0	1.726 .-
Buffer modülü	SITOP BUF8600 100 ms/40 A	6EP4297-8HB00-0XY0	248 .-
Buffer modülü	SITOP BUF8600 300 ms/40 A	6EP4297-8HB10-0XY0	421 .-
Buffer modülü	SITOP BUF8600 4s/40 A	6EP4293-8HB00-0XY0	526 .-
Buffer modülü	SITOP BUF8600 10s/40 A	6EP4295-8HB00-0XY0	825 .-



SITOP PSU8600  
CNX8600, BUF8600,  
UPS8600 ve PROFINET

\* PSU8600 Basic Unit FW versiyonu V1.4 ve üzeri için geçerlidir. Firmware update yapabilmek için SIOS ID:102295547

# SITOP Güç Kaynakları

Malzeme Cinsi	Sipariş No	Birim Fiyatı Euro/Adet
<b>SITOP PSU3800 3 Faz Girişli</b>		
20 A	3 x 400-500 V AC / 12 V DC	6EP3424-8UB00-0AY0 321 .-
17 A	3 x 400-500 V AC / 24 V DC	6EP3436-8UB00-0AY0 342 .-
30 - 40 A (DC batarya şarjı için)	3 x 400-500 V AC / 24 V DC	6EP3437-8UB00-0AY0 520 .-
<b>SITOP PSU3400 DC/DC Dönüştürücü</b>		
15 A	24 V DC (18-32) / 12 V DC	6EP3124-0TA00-0AY0 291 .-
10 A	24 V DC (18-32) / 24 V DC	6EP3134-0TA00-0AY0 267 .-
2.5A	(18-264 V DC / 88-264 V AC) / 24V DC	6EP3332-0TA00-0AY0 252 .-
5A	48 V DC (28-60) / 24 V DC	6EP3233-0TA00-0AY0 203 .-
10 A	48 V DC (32-54) / 24 V DC	6EP3234-0TA00-0AY0 291 .-
<b>SITOP PSU400M DC/DC Çevirici</b>		
20 A	600 V DC / 24 V DC	6EP1536-3AA00 458.-
<b>SITOP PSU3600 Flexi (3-52V DC) 1 Faz Girişli</b>		
2-10 A, 120 W	(120-230 V AC / 110-220 V DC) / 3-52 V DC	6EP3343-0SA00-0AY0 270.-
<b>SITOP PSU3600 Dual (2 x 15V DC) 1 Faz Girişli</b>		
2 x 3.5 A	(120-230 V AC / 110-220 V DC) / 2 x 15 V DC	6EP3323-0SA00-0BY0 320.-
<b>SITOP PSU100P IP67 1 Faz Girişli</b>		
5 A	120-230 V AC / 24 V DC	6EP1333-7CA10 412.-
8 A	120-230 V AC / 24 V DC	6EP1334-7CA10 508.-
<b>Inrush Akım Sınırlayıcısı - LOGO! ICL230</b>		
5 A	100-240 V AC / 100-240 V AC / 5 A	6EP4683-6LB00-0AY0 73 .-
<b>SITOP PSE201U Buffer Modülü (SITOP Smart ve Modüler için)</b>		
BUF1200 Buffer Modülü	40A - 300ms, 10A - 1200ms	6EP4231-7HB00-0AX0 383 .-
PSE201U Buffer Modülü	40A - 200ms, 10A - 800ms	6EP1961-3BA01 246 .-
<b>SITOP Redundancy Modülü</b>		
RED1200 12..48 V DC / 20 A	2 Adet 10 A'e kadar güç kaynağı için	6EP4346-7RB00-0AX0 103 .-
RED1200 12..48 V DC / 40 A	2 Adet 20 A'e kadar güç kaynağı için	6EP4347-7RB00-0AX0 149 .-
RED1200 12..48 V DC / 80 A	2 Adet 40 A'e kadar güç kaynağı için	6EP4348-7RB00-0AX0* 275 .-
PSE202U 24 V DC / 10 A	2 Adet 5 A'e kadar güç kaynağı için	6EP1964-2BA00 71 .-
PSE202U 24 V DC / 40 A	2 Adet 20 A'e kadar güç kaynağı için	6EP1961-3BA21 144 .-
*Nisan 2022'den itibaren sevk edilecektir.		
<b>SITOP Selectivity Koruma Modülü (Kısa devre, aşırı yük koruma)</b>		
SEL1200 4 Çıkış (2-10A Ayarlı)	4 ayrı kanalın akım bilgisini, durum bilgisini alır. Standart koruma sağlar	6EP4437-7FB00-3CX0 130 .-
SEL1400 4 Çıkış (2-10A Ayarlı)	4 ayrı kanalın akım bilgisini, durum bilgisini alır. Hassas koruma sağlar	6EP4437-7EB00-3CX0 173 .-
SEL1200 8 Çıkış (1-5A Ayarlı)	8 ayrı kanalın akım bilgisini, durum bilgisini alır. Standart koruma sağlar	6EP4437-7FB00-3DX0 210 .-
SEL1400 8 Çıkış (1-5A Ayarlı)	8 ayrı kanalın akım bilgisini, durum bilgisini alır. Hassas koruma sağlar	6EP4437-7EB00-3DX0 294 .-
SEL1200 8 Çıkış (2-10A Ayarlı)	8 ayrı kanalın akım bilgisini, durum bilgisini alır. Standart koruma sağlar	6EP4438-7FB00-3DX0 227 .-
SEL1400 8 Çıkış (2-10A Ayarlı)	8 ayrı kanalın akım bilgisini, durum bilgisini alır. Hassas koruma sağlar	6EP4438-7EB00-3DX0 307 .-
PSE200U 4 Çıkış (0.5-3 A Ayarlı)	Ortak çıkış sinyali ile genel hata tespiti	6EP1961-2BA11 149 .-
PSE200U 4 Çıkış (0.5-3 A Ayarlı) NEC Class2	Ortak çıkış sinyali ile genel hata tespiti	6EP1961-2BA51 149 .-
PSE200U 4 Çıkış (3-10 A Ayarlı)	Ortak çıkış sinyali ile genel hata tespiti	6EP1961-2BA21 163 .-
PSE200U 4 Çıkış (0.5-3 A Ayarlı)	Tek çıkış sinyali ile her kanal için ayrı hata tespiti	6EP1961-2BA31 149 .-
PSE200U 4 Çıkış (0.5-3 A Ayarlı) NEC Class2	Tek çıkış sinyali ile her kanal için ayrı hata tespiti	6EP1961-2BA61 149 .-
PSE200U 4 Çıkış (3-10 A Ayarlı)	Tek çıkış sinyali ile her kanal için ayrı hata tespiti	6EP1961-2BA41 163 .-
PSE200U 4 Çıkış (2-10 A Ayarlı)	Normalde açık kontak ile tek sinyal	6EP1961-2BA00 180 .-



SITOP PSU3800



SITOP PSU3400



SITOP DC Ürün Ailesi



LOGO! ICL230



SITOP Redundancy Modülü



SITOP PSE200U Select



# SITOP Güç Kaynakları



SITOP  
UPS500S&UPS500P



SITOP  
DC UPS1600



SITOP BAT1600



SITOP  
DC UPS1100



SITOP  
DC UPS Modülü ve  
Pil Modülü

Malzeme Cinsi	Sipariş No	Birim Fiyatı Euro/Adet	
<b>SITOP UPS500S Serisi DC UPS Modülleri (Kapasitörlü, Bakımsız)</b>			
2.5kWs, UPS500S	24 V DC / 15 A	6EP1933-2EC41	483 .-
5kWs, UPS500S	24 V DC / 15 A	6EP1933-2EC51	614 .-
5kWs, UPS501S İlave Kapasitör Modülü	24 V DC / 15 A	6EP1935-5PG01	416 .-
<b>SITOP DC UPS1600 ( Akü ile kullanılır)</b>			
24 V DC / 10 A		6EP4134-3AB00-0AY0	257 .-
24 V DC / 10 A	USB portlu	6EP4134-3AB00-1AY0	319 .-
24 V DC / 10 A	2 adet Ethernet/PROFINET portlu (OPC UA)	6EP4134-3AB00-2AY0	403 .-
24 V DC / 20 A		6EP4136-3AB00-0AY0	304 .-
24 V DC / 20 A	USB Portlu	6EP4136-3AB00-1AY0	365 .-
24 V DC / 20 A	2 adet Ethernet/PROFINET portlu (OPC UA)	6EP4136-3AB00-2AY0	450 .-
24 V DC / 40 A		6EP4137-3AB00-0AY0	490 .-
24 V DC / 40 A	USB portlu	6EP4137-3AB00-1AY0	553 .-
24 V DC / 40 A	2 adet Ethernet/Profinet portlu (OPC UA)	6EP4137-3AB00-2AY0	638 .-
<b>SITOP DC UPS BAT1600 Akü Modülleri (UPS1600 için bakımsız jel akü )</b>			
BAT1600 2.5 Ah LiFePO		6EP4132-0JA00-0AY0	575 .-
BAT1600 7.5 Ah LiFePO		6EP4134-0JA00-0AY0	1.074 .-
BAT1600 3.2 Ah Pb		6EP4133-0GA00-0AY0	179 .-
BAT1600 12 Ah Pb		6EP4135-0GE00-0AY0	304 .-
BAT1600 38 Ah Pb		6EP4137-0GE00-0AY0	743 .-
<b>SITOP DC UPS1100 Akü Modülleri (UPS1600 için bakımsız jel akü )</b>			
2.5 Ah	Genişletilmiş sıcaklık aralığı	6EP4132-0GB00-0AY0	388 .-
7 Ah		6EP4134-0GB00-0AY0	189 .-
<b>SITOP DC UPS (Akü ile kullanılır)</b>			
24 V DC / 6 A		6EP1931-2DC21	239 .-
24 V DC / 6 A Seri portlu		6EP1931-2DC31	306 .-
24 V DC / 6 A USB portlu		6EP1931-2DC42	306 .-
24 V DC / 15 A		6EP1931-2EC21	290 .-
24 V DC / 15 A Seri portlu		6EP1931-2EC31	362 .-
24 V DC / 15 A USB portlu		6EP1931-2EC42	362 .-
24 V DC / 40 A		6EP1931-2FC21	523 .-
24 V DC / 40 A USB portlu		6EP1931-2FC42	596 .-
<b>SITOP DC UPS Akü Modülleri (Bakımsız Kurşun Asit)</b>			
1.2 Ah		6EP1935-6MC01	144 .-
2.5 Ah**		6EP1935-6MD31	401 .-
3.2 Ah		6EP1935-6MD11	149 .-
7 Ah		6EP1935-6ME21	186 .-
12 Ah		6EP1935-6MF01	244 .-
<b>SITOP PSU4200 1 Faz Girişli</b>			
3 A	120/230 V AC / 24 V DC	6EP3332-3SB00-0AX0	78.-
5 A	120/230 V AC / 24 V DC	6EP3333-3SB00-0AX0	104.-
10 A	120/230 V AC / 24 V DC	6EP3334-3SB00-0AX0	144.-
20 A	120/230 V AC / 24 V DC	6EP3336-3SB00-0AX0	209.-
<b>SITOP PSU4200 3 Faz Girişli</b>			
10 A	3 x 400 - 500 V AC / 24 V DC	6EP3434-3SB00-0AX0	194.-
20 A	3 x 400 - 500 V AC / 24 V DC	6EP3436-3SB00-0AX0	262.-

\*\* Çalışma ortam sıcaklığı -40 ile +60 °C arasındadır.

Yeni



SITOP PSU4200

Güç kaynağı ve DC UPS seçimi için TIA Selection Tool'a aşağıdaki bağlantıdan erişebilirsiniz. [www.siemens.com/tia-selection-tool](http://www.siemens.com/tia-selection-tool)



## LOGO! SOFT COMFORT İLE PROGRAMLANIR

# LOGO! ile IoT dünyasının kapılarını açın!

- Ücretsiz HTML web sayfası tasarım programı LWE sayesinde cep telefonu, tablet ve PC'den kontrol edebilme
- Web sayfasını buluta gönderebilme ve her yerden erişim imkanı
- Tüm LOGO!8 modüllerinde Ethernet portu (S7 Connection ve Modbus TCP)

### LOGO!8.4 ile gelen yenilikler:

- E-posta gönderme
- Direk buluta veri transferi (Amazon Web Service, Microsoft Azur ve Alibaba)
- Açık MQTT Haberleşmesi
- Datalog dosyalarının RUN modunda indirilmesi
- Daha fazla veri belleği (VX belleği 2 KB, VR belleği 512 bayt)
- LWE'e erişirken geliştirilmiş performans

Call Center: 444 0 747 | [siemens.com/logo](http://siemens.com/logo)

**SIEMENS**

# LOGO! 8

Yeni



LOGO! 12/24 RCE



LOGO! AM2 AQ



LOGO! KNX modülü



LOGO! TDE Tekst Operatör Paneli

Malzeme Cinsi	Sipariş No	Birim Fiyatı Euro/Adet
---------------	------------	------------------------

## LOGO! 8 Basic Lojik Modülleri

"Basic üniteler entegre ethernet portuna sahiptir. 8.3 ve 8.4 versiyonunda bulut bağlantısı ek modüle ihtiyaç duyulmadan yapılabilir. S7 protokol ile haberleşmesinin yanı sıra FS:04 versiyonundan itibaren Modbus TCP protokolünü destekler. Ekranlı versiyonlarda 6 satır 16 karakter destekler ve Alarm, Uyarı gibi bilgileri gösterebilmek için değiştirilebilir 3 farklı renk arka plan aydınlatmaya sahiptir (Turuncu, Kırmızı, Beyaz). 24V destekleyen modellerde 4 adet 5kHz hızlı giriş mevcuttur. Toplamda 24DI 20DO 8AI 8AO modülüne kadar genişleyebilir. Maksimum 8 LOGO!8 cihazı birbirine bağlanabilir. Entegre webserver desteği vardır. LOGO! Web Editör sayesinde HTML bilgisi olmadan web sayfası tasarımı yapılabilir. Standart MicroSD kart, log ve program transferi için kullanılabilir. NTP Master/Slave özelliği ve PC Access Tool vasıtası ile de PC'de kayıt tutma özelliği mevcuttur. Özel koşullarda çalışma şartı istenen ürünler için SIPLUS ürünleri hakkında partnerlerimizden bilgi alabilirsiniz."

### DC Besleme

LOGO! 24CE	24V/24V/24V + Saat	8DI / 4DO	6ED1052-1CC08-0BA2	134 .-
LOGO! 12/24 RCE	12-24V/12-24V/ Röle + Saat	8DI / 4DO	6ED1052-1MD08-0BA2	152 .-
LOGO! 24CEo	24V/24V/24V + Saat	8DI / 4DO	6ED1052-2CC08-0BA2	116 .-
LOGO! 12/24 RCEo	12-24V/12-24 V/ Röle + Saat	8DI / 4DO	6ED1052-2MD08-0BA2	122 .-

Tüm DC beslemeli modellerde dijital giriş I1, I2, I7 ve I8 0-10V analog giriş olarak da kullanılabilir.

### AC Besleme

LOGO! 230 RCE	230V/230V/ Röle + Saat	8DI / 4DO	6ED1052-1FB08-0BA2	156.-
LOGO! 230 RCEo	230V/230V/ Röle + Saat	8DI / 4DO	6ED1052-2FB08-0BA2	125.-

### AC/DC Besleme

LOGO! 24 RCE	24V/24V/ Röle + Saat	8DI / 4DO	6ED1052-1HB08-0BA2	152.-
LOGO! 24 RCEo	24V/24V/ Röle + Saat	8DI / 4DO	6ED1052-2HB08-0BA2	122.-

## LOGO! Dijital Giriş / Çıkış Modülleri

### DC Besleme

LOGO! DM8 24	24V/24V/24V	4DI / 4DO	6ED1055-1CB00-0BA2	73 .-
LOGO! DM8 12/24 R	12-24V/12-24V/ Röle	4DI / 4DO	6ED1055-1MB00-0BA2	79 .-
LOGO! DM16 24	24V/24V/24V	8DI / 8DO	6ED1055-1CB10-0BA2	119.-
LOGO! DM16 24 R	24V/24V/ Röle	8DI / 8DO	6ED1055-1NB10-0BA2	129.-

### AC Besleme

LOGO! DM8 230 R	230V/230V/ Röle	4DI / 4DO	6ED1055-1FB00-0BA2	79 .-
LOGO! DM16 230 R	230V/230V/ Röle	8DI / 8DO	6ED1055-1FB10-0BA2	129 .-

### AC/DC Besleme

LOGO! DM8 24 R	24V/24V/ Röle	4DI / 4DO	6ED1055-1HB00-0BA2	79 .-
----------------	---------------	-----------	--------------------	-------

## LOGO! Analog Giriş / Çıkış Modülleri

LOGO! AM2 AI	0 ... 10 V, 0 ... 20 mA 10-Bit	2AI	6ED1055-1MA00-0BA2	97 .-
LOGO! AM2 PT 100	PT 100 ve/veya PT 1000	2AI	6ED1055-1MD00-0BA2	116 .-
LOGO! AM2 AO	0..10 V veya 0/4..20 mA, 10-Bit	2AO	6ED1055-1MM00-0BA2	138 .-

## LOGO! KNX Modülü

LOGO! CMK2000	Instabus (EIB)	6BK1700-0BA20-0AA0	389 .-
---------------	----------------	--------------------	--------

## LOGO! Text Operatör Paneli

LOGO! TDE	6 satır text ekran	6ED1055-4MH08-0BA1	172 .-
-----------	--------------------	--------------------	--------

# LOGO! 8

Malzeme Cinsi	Sipariş No	Birim Fiyatı Euro/Adet
<b>LOGO! Aksesuarları</b>		
LOGO! CIM	4 port switch, Modbus RTU Gateway ve Internet Erişim Modülü	6ED1055-5MC08-0BA1 293.-
LOGO! CSM 12/24	4 portlu (RJ45) kompakt switch, 12/24 V DC	6GK7177-1MA20-0AA0 153.-
ANT794-4MR	GSM/GPRS/LTE modem için anten	6NH9860-1AA00 76.-
ANT895-6ML	GPS anteni (0,3m kablosu ve konnektörü dahil)	6GK5895-6ML00-0AA0 124.-
LOGO! ICL230	Inrush akım sınırlayıcısı	6EP4683-6LB00-0AY0 73.-
GPS anten kablosu	2m	6XV1875-5LH20 49.-
GPS anteni ile anten kablosunu bağlamak için konnektör		6GK5798-2PP00-2AA6 19.-
LOGO! Soft Comfort V8.x (Ladder+FBDD)		6ED1058-0BA08-0YA1 59.-



LOGO! CSM Kompakt Switch

##Zorlu koşullarda çalışma şartı istenen ürünler için SIPLUS ürünleri hakkında solution partnerlerimizden bilgi alabilirsiniz.(Sayfa 213)

R Röle  
C Gerçek zaman saati  
o Ekransız , tuşsuz

## \* LOGO! Başlangıç Paketi

### İçerisindekiler;

LOGO! PC Programlama için ethernet kablosu, LOGO! Soft Comfort V8.x, kullanım kılavuzu, uygulama örnekleri ve LOGO!

LOGO! 230 RCE	6ED1057-3BA03-0AA8	183.-
LOGO! 12/24 RCE + LOGO! Power 1.3 A	6ED1057-3BA01-0AA8	205.-



LOGO! CIM modülü

## \* LOGO! TDE Başlangıç Paketi

### İçerisindekiler;

LOGO! PC programlama için ethernet kablosu, LOGO! Soft Comfort V8.x, Kullanım kılavuzu, Uygulama örnekleri LOGO! ve LOGO! TDE

LOGO! 12/24 Rco	6ED1057-3BA11-0AA8	293.-
-----------------	--------------------	-------



LOGO! Başlangıç Paketi

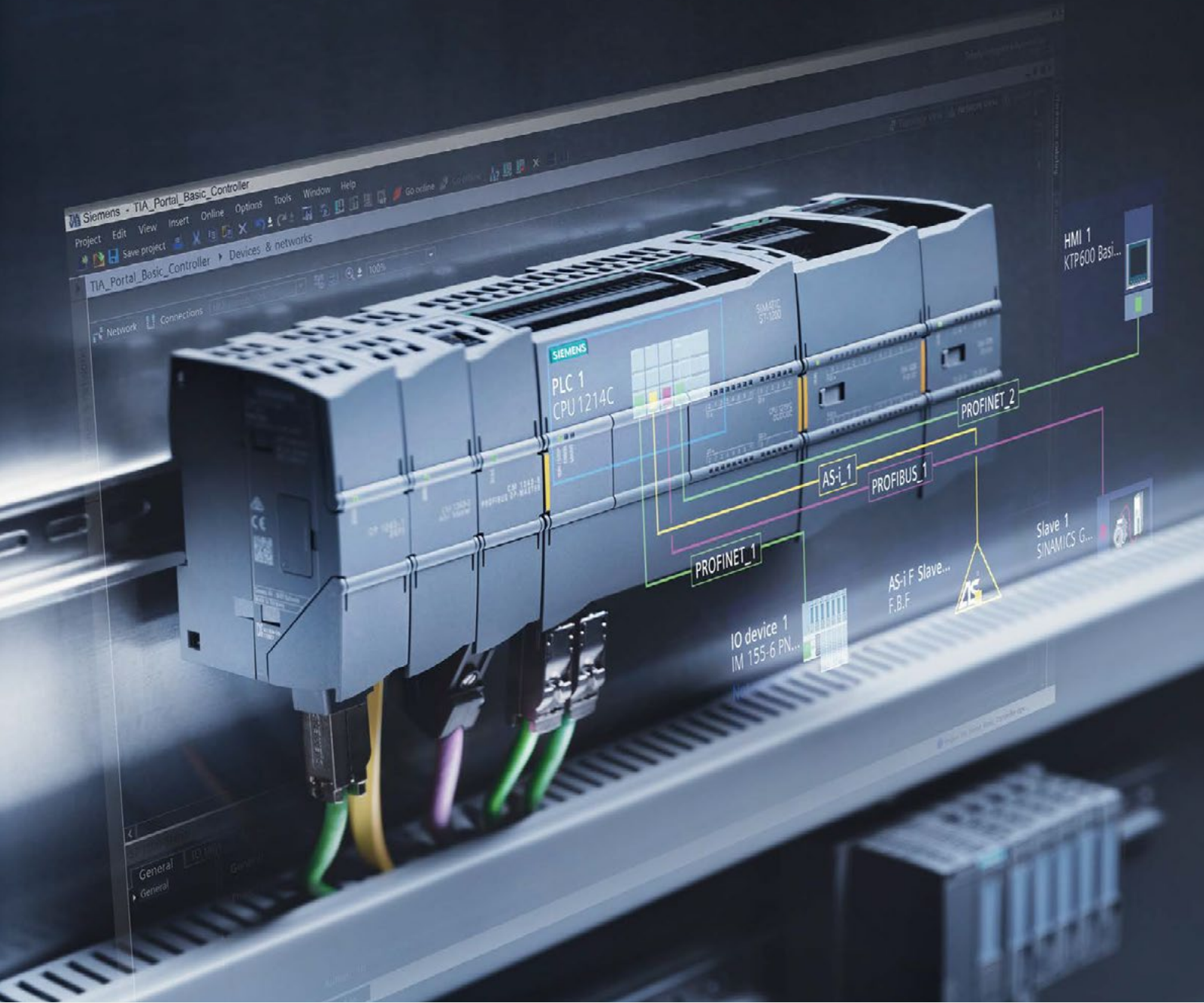

TIA PORTAL İLE PROJELENDİRİLİR

# Otomasyon İşlerinizde Uygun ve Esnek Çözümler

Basic Controller SIMATIC S7-1200

Call Center: 444 0 747 | [siemens.com/s7-1200](http://siemens.com/s7-1200)

**SIEMENS**

# SIMATIC S7-1200

## Modüler, güçlü, kullanımı kolay.

Ölçeklenebilir ve esnek dizayn  
Endüstriyel haberleşme  
Entegre teknoloji

### Haberleşme Modülleri

Herhangi bir SIMATIC S7-1200 CPU'suna maksimum üç adet haberleşme modülü takılabilir. RS485 ve RS232 haberleşme modülleri noktadan noktaya seri haberleşmeyi destekler. Haberleşme gelişmiş fonksiyonlarla konfigure edilip programlanabilir. Bunun yanında STEP7 Basic projelendirme yazılımının kütüphanesindeki USS protokolu ile Siemens sürücülerle, Modbus RTU master veya slave protokolu ile de üçüncü parti cihazlarla haberleşmek mümkündür.

### Basit Telekontrol Uygulamaları

Yeni haberleşme modülü CP 1242-7 sayesinde dağıtılmış SIMATIC S7-1200 PLC sistemleri, tek bir noktadan internet ve mobil telefon ağları üzerinden hem izlenip hem de kontrol edilebilir.

### Entegre PROFINET Arayüzü

SIMATIC S7-1200'ün entegre PROFINET arayüzü programlama, HMI haberleşmesi ve PLC-PLC haberleşmesi için kullanılır. Ayrıca açık Ethernet protokolü sayesinde Siemens harici cihazlarla haberleşmek mümkündür. RJ45 konnektörlü haberleşme arayüzü TCP/IP native, ISO on



TCP, OPC UA ve S7 haberleşme protokolleri üzerinden, otomatik cross-over desteğiyle 10/100 Mbit/s haberleşme hızında 15 Ethernet bağlantısını destekler.

PROFINET IO kontrolör özelliği sayesinde S7-1200'e PROFINET cihazları bağlanabilir. Örneğin ET200 remote IO'lar bağlanarak dağıtılmış bir sistem kurulabileceği gibi SINAMICS serisi PROFINET portlu servo veya asenkron motor sürücülerle de haberleşilebilir.

### Entegre Teknoloji

#### Hızlı girişler

SIMATIC S7-1200'ün üzerinde 6 adet hızlı sayıcı mevcuttur. 6 giriş A/B kanal olarak 80kHz, tek kanal olarak 100kHz sayma ve frekans ölçmek için kullanılabilir.

#### Hızlı çıkışlar

Entegre dört adet hızlı çıkış, 100 kHz hıza kadar darbe katarı (PTO) veya darbe genişlik modülasyonu (PWM) yapmak üzere kullanılabilir. PTO olarak konfigure edildiğinde servo veya step motorların hız ve konum kontrolünü yapmak mümkündür. PWM olarak konfigure edildiğinde ise motor hızını, valfin pozisyonunu veya ısıtıcı devresini kontrol etmek mümkündür.

#### PID kontrol

Basit proses kontrol uygulamaları için otomatik ayarlamalı (auto-tune) 16 adet PID kontrol çevrimi vardır.



### PROFIBUS Desteği

PROFIBUS Master haberleşme modülü CM1243-5 ile SIMATIC S7-1200'e 16 adede kadar DP slave bağlanabilir. PROFIBUS DP Slave haberleşme modülü CM 1242-5 sayesinde ise SIMATIC S7-1200 DP Slave olarak herhangi bir DP Master ile haberleşebilir.

### Hafıza

250 KB'a kadar varan entegre çalışma hafıza alanı (work memory) hem kullanıcı programı hem de kullanıcı verilerinin saklanması içindir. Kullanıcı programı ve kullanıcı verileri için 250 Kb'luk hafıza alanı esnek olarak paylaşılır. Ayrıca entegre 4 MB'luk yükleme hafıza alanı (load memory) ve 14 Kb'luk kalıcı hafıza alanı mevcuttur.

Opsiyonel SIMATIC Memory kartı ile programın birden fazla CPU'ya aktarılması, çeşitli tipteki dosyaların saklanması veya kontrolörün firmware'inin güncellenmesi mümkündür.

### Ölçeklenebilir ve Esnek Dizayn Genişletme Kartları

Tüm CPU'ların üzerine takılabilen 1 adet I/O genişletme kartı, kontrol sisteminin pano montaj ebatlarını değiştirmeden sisteminizin dijital veya analog I/O sayısının artırılmasına olanak tanır.



### Genişletme modülleri

En büyük CPU olan CPU1217C'ye 8 adet dijital veya analog I/O genişletme modülü bağlanabilir.

# SIMATIC S7-1200

Malzeme Cinsi	Sipariş No	Birim Fiyat Euro/Adet
---------------	------------	-----------------------

## SIMATIC S7-1200 CPU

### CPU'ların genel teknik özellikleri

Her CPU üzerinde 1, CPU1215C ve CPU1217C üzerinde 2 adet PROFINET portu (switch ve MRP özellikli) mevcuttur.

Kalıcı hafıza alanı 14 Kbyte'tir.

Bit işlem zamanı 85 ns'dir.

Firmware V4.6 ile mevcut hafıza alanları artırılmıştır. (min. V18)

Her CPU'da 6 adet HSC (Hızlı sayıcı) girişi, 4 adet PTO çıkışı mevcuttur. Firmware V4.4 CPU'lar (STEP7 Basic V16'dan itibaren programlanır)

OPC UA Server kullanabilmek için RT lisans ve minimum STEP7 Basic V16 gereklidir.

CPU'ların çalışma ortam sıcaklığı -20°C ile +60°C arasındadır. Push-in terminaller için manual'de spare parts kısmına bakınız.

**Özel koşullarda çalışma şartı istenen ürünler için SİPLUS ürünleri hakkında bayiliklerden bilgi alabilirsiniz.**



CPU 1214C



Profinet Portu

CPU Modeli	Yükleme	Hafıza	Dijital Giriş	Dijital Çıkış	Sipariş No	Fiyat
CPU 1211C	DC / DC / DC	75 KB (Prog + Data)	6DI / 4DO, 2AI	6ES7211-1AE40-0XB0	245.-	
CPU 1211C	DC / DC / Röle	75 KB (Prog + Data)	6DI / 4DO, 2AI	6ES7211-1HE40-0XB0	245.-	
CPU 1211C	AC / DC / Röle	75 KB (Prog + Data)	6DI / 4DO, 2AI	6ES7211-1BE40-0XB0	245.-	
CPU 1212C	DC / DC / DC	100 KB (Prog + Data)	8DI / 6DO, 2AI	6ES7212-1AE40-0XB0	329.-	
CPU 1212C	DC / DC / Röle	100 KB (Prog + Data)	8DI / 6DO, 2AI	6ES7212-1HE40-0XB0	329.-	
CPU 1212C	AC / DC / Röle	100 KB (Prog + Data)	8DI / 6DO, 2AI	6ES7212-1BE40-0XB0	329.-	
CPU 1214C	DC / DC / DC	150 KB (Prog + Data)	14DI / 10DO, 2AI	6ES7214-1AG40-0XB0	497.-	
CPU 1214C	DC / DC / Röle	150 KB (Prog + Data)	14DI / 10DO, 2AI	6ES7214-1HG40-0XB0	497.-	
CPU 1214C	AC / DC / Röle	150 KB (Prog + Data)	14DI / 10DO, 2AI	6ES7214-1BG40-0XB0	497.-	
CPU 1215C	DC / DC / DC	200 KB (Prog + Data)	14DI / 10DO, 2AI / 2AO	6ES7215-1AG40-0XB0	749.-	
CPU 1215C	DC / DC / Röle	200 KB (Prog + Data)	14DI / 10DO, 2AI / 2AO	6ES7215-1HG40-0XB0	749.-	
CPU 1215C	AC / DC / Röle	200 KB (Prog + Data)	14DI / 10DO, 2AI / 2AO	6ES7215-1BG40-0XB0	749.-	
CPU 1217C	DC / DC / DC	250 KB (Prog + Data)	10DI / 6DO, 2AI / 2AO*	6ES7217-1AG40-0XB0	1.081.-	

\* CPU 1217C üzerinde 4 adet diferansiyel giriş/çıkış mevcuttur. Bu çıkışlar transistör çıkış olarak kullanılamaz.

Tüm CPU modellerinde 2 AI 0-10V DC 10 Bit cihaz üzerinde mevcuttur. CPU1215C ve CPU1217C'nin üzerindeki 2 AO 0-20mA 10 Bit'tir.

Basmalı tip (Push-in) terminal kodları için SIOS ID: 109780632

## SIMATIC S7-1200 Dijital Giriş Modülleri

SM 1221	24 V DC	8DI	6ES7221-1BF32-0XB0	143.-
SM 1221	24 V DC	16DI	6ES7221-1BH32-0XB0	228.-

## SIMATIC S7-1200 Dijital Çıkış Modülleri

SM 1222	24 V DC, 0.5 A	8DO	6ES7222-1BF32-0XB0	143.-
SM 1222	Röle, 2 A	8DO	6ES7222-1HF32-0XB0	143.-
SM 1222	Röle, 2 A, Changeover Contact	8DO	6ES7222-1XF32-0XB0	168.-
SM 1222	24 V DC, 0.5 A	16DO	6ES7222-1BH32-0XB0	228.-
SM 1222	Röle, 2 A	16DO	6ES7222-1HH32-0XB0	228.-
SM 1222	24 V DC, 0.5 A Sink Output	16DO	6ES7222-1BH32-1XB0	228.-

## SIMATIC S7-1200 Dijital Giriş / Çıkış Modülleri

SM 1223	24 V DC / 24 V DC, 0.5 A	8DI / 8DO	6ES7223-1BH32-0XB0	228.-
SM 1223	24 V DC / Röle, 2 A	8DI / 8DO	6ES7223-1PH32-0XB0	228.-
SM 1223	120/230 V AC / Röle, 2 A	8DI / 8DO	6ES7223-1QH32-0XB0	312.-
SM 1223	24 V DC / 24 V DC, 0.5 A	16DI / 16DO	6ES7223-1BL32-0XB0	360.-
SM 1223	24 V DC / Röle, 2 A	16DI / 16DO	6ES7223-1PL32-0XB0	360.-

## SIMATIC S7-1200 Analog Giriş / Çıkış Modülleri

SM 1231	±10 V, 0-20 mA, 12-Bit + işaret (13 bit A DC)	4AI	6ES7231-4HD32-0XB0	295.-
SM 1231	±10 V, 0-20 mA, 15 Bit+işaret	4AI	6ES7231-5ND32-0XB0	479.-
SM 1231	±10 V, 0-20 mA, 12 Bit+işaret (13 bit A DC)	8AI	6ES7231-4HF32-0XB0	479.-
SM 1234	AI ±10 V veya 0-20 mA, 12 Bit+işaret AO ±10 V 14 Bit veya 0-20 mA 13 Bit	4AI / 2AO	6ES7234-4HE32-0XB0	429.-
SM 1232	±10 V 14 Bit veya 0-20 mA 13 Bit	2AO	6ES7232-4HB32-0XB0	312.-
SM 1232	±10 V 14 Bit veya 0-20 mA 13 Bit	4AO	6ES7232-4HD32-0XB0	497.-
SM 1231	RTD (Pt, Cu, Ni, Direnç), 16-bit	4AI	6ES7231-5PD32-0XB0	413.-
SM 1231	RTD (Pt, Cu, Ni, Direnç), 16-bit	8AI	6ES7231-5PF32-0XB0	663.-
SM 1231	TC (TC veya gerilim: ±80 mV), 16 bit	4AI	6ES7231-5QD32-0XB0	413.-
SM 1231	TC (TC veya gerilim: ±80 mV), 16 bit	8AI	6ES7231-5QF32-0XB0	594.-

## SIMATIC S7-1200 Haberleşme Modülleri

CM 1241	RS 232	6ES7241-1AH32-0XB0	167.-
CM 1241	RS 422 / RS 485	6ES7241-1CH32-0XB0	167.-
CM 1242-5	PROFIBUS Slave (PROFIBUS DPV1)	6GK7242-5DX30-0XE0	437.-
CM 1243-5	PROFIBUS Master (PROFIBUS DPV1)	6GK7243-5DX30-0XE0	614.-
SM 1278	IO-Link Master Module	6ES7278-4BD32-0XB0	300.-
CM 1243-2	AS-Interface Master	3RK7243-2AA30-0XB0	674,31
PN/CAN Link	Profinet'den CAN/CANopen	6BK1620-0AA00-0AA0	581.-
PN/BACnet Link	Profinet'den BACnet/IP Fieldbus	6BK1621-0AA00-0AA0	811.-
PN/M-Bus LINK	Profinet'den M-bus LINK	6BK1622-0AA00-0AA0	571.-

#Zorlu koşullarda çalışma şartı istenen ürünler için SİPLUS ürünleri hakkında solution partnerlerimizden bilgi alabilirsiniz. (Sayfa 213)



SM 1223



CM 1241



PN/BACnet Link



PN/CAN Link

# SIMATIC S7-1200

Malzeme Cinsi			Sipariş No	Birim Fiyatı Euro/Adet
<b>SIMATIC S7-1200 I/O Genişletme ve Haberleşme Kartları</b>				
SB 1221	5 V DC, 200 kHz	4DI (NPN giriş)	6ES7221-3AD30-0XB0	84.-
SB 1222	5 V DC, 200 kHz	4DO	6ES7222-1AD30-0XB0	84.-
SB 1223	5 V DC / 5 V DC, 200 kHz	2DI / 2DO (NPN giriş)	6ES7223-3AD30-0XB0	84.-
SB 1221	24 V DC / 200 kHz	4DI (NPN giriş)	6ES7221-3BD30-0XB0	84.-
SB 1222	24 V DC / 200 kHz	4DO	6ES7222-1BD30-0XB0	84.-
SB 1223	24 V DC / 24 V DC / 200 kHz	2DI / 2DO (NPN giriş)	6ES7223-3BD30-0XB0	84.-
SB 1223	24 V DC / 24 V DC / 0.5 A	2DI / 2DO	6ES7223-0BD30-0XB0	84.-
SB 1231	±10 V 12 Bit veya 0-20 mA 11 Bit	1AI	6ES7231-4HA30-0XB0	84.-
SB 1232	±10 V 12 Bit veya 0-20 mA 11 Bit	1AO	6ES7232-4HA30-0XB0	126.-
SB 1231	RTD, 16-bit	1AI	6ES7231-5PA30-0XB0	126.-
SB 1231	TC (TC veya gerilim: ±80 mV), 16 bit	1AI	6ES7231-5QA30-0XB0	126.-
CB1241	RS 485, Point to Point Haberleşme		6ES7241-1CH30-1XB0	109.-



SB 1232

<b>SIMATIC S7-1200 Enerji Ölçüm Modülü</b>				
SM 1238	SM 1238 Enerji Ölçer 480V AC	-	6ES7238-5XA32-0XB0	385.-

<b>SIMATIC S7-1200 Teleservis Adaptörü</b>				
TS Modem Modülü			6ES7972-0MM00-0XA0	437.-
TS RS 232 Modülü			6ES7972-0MS00-0XA0	242.-

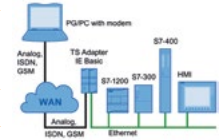

Teleservis Adaptörü

<b>SIMATIC S7-1200 Telekontrol Modülleri</b>				
CP 1243-7 LTE EU modem modülü			6GK7243-7KX30-0XE0	1.097.-
CP 1243-8 IRC (Industrial Remote Communication)			6GK7243-8RX30-0XE0	897.-
ANT794-4MR GSM/GPRS modem için anten			6NH9860-1AA00	76.-
CP 1243-1 (DNP3, IEC 60870-5-104, TeleControl Basic), security (Firewall, VPN) haberleşme modülü (TCS Prof ile kullanılır)			6GK7243-1BX30-0XE0	667.-

<b>SIMATIC S7-1200 Telekontrol Yazılımları - Telecontrol Server Basic TCSB</b>				
TCSB 8 V3.1, OPC Server 8 bağlantı için			6NH9910-0AA31-0AA0	749.-
TCSB 32 V3.1, OPC Server 32 bağlantı için			6NH9910-0AA31-0AF0	2.336.-
TCSB 64 V3.1, OPC Server 64 bağlantı için			6NH9910-0AA31-0AB0	3.764.-
TCSB 256 V3.1, OPC Server 256 bağlantı için			6NH9910-0AA31-0ACO	6.632.-
TCSB 1000 V3.1, OPC Server 1000 bağlantı için			6NH9910-0AA31-0ADO	12.874.-
TCSB 5000 V3.1, OPC Server 5000 bağlantı için			6NH9910-0AA31-0AEO	35.211.-



CP1243-7 LTE modem

<b>SIMATIC S7-1200 Aksesuarları</b>				
SIMATIC Hafıza Kartı, 4 MB			6ES7954-8LC03-0AA0	68.-
SIMATIC Hafıza Kartı, 12 MB			6ES7954-8LE03-0AA0	223.-
SIMATIC Hafıza Kartı, 24 MB			6ES7954-8LF03-0AA0	338.-
SIMATIC Hafıza Kartı 256 MB			6ES7954-8LL03-0AA0	464.-
SIMATIC Hafıza Kartı 2 GB			6ES7954-8LP04-0AA0	862.-
SIMATIC Hafıza Kartı 32 GB			6ES7954-8LT03-0AA0	1.323.-
BB 1297 Pil Kartuşu			6ES7297-0AX30-0XA0	76.-
CSM 1277 4 portlu (RJ45) endüstriyel switch (10/100 Mbit/s)			6GK7277-1AA10-0AA0	207.-
I/O genişletme modülleri için uzatma kablosu, 2m (Alt raya geçiş için)			6ES7290-6AA30-0XA0	82.-

<b>SIMATIC S7-1200 Güç Kaynağı</b>				
PM 1207	24 V DC, 2.5A Güç Kaynağı		6EP1332-1SH71	115.-



SIMATIC S7-1200 Güç Kaynağı

<b>SIMATIC S7-1200 Yazılımları</b>				
STEP7 Basic V19 - Kutulu	S7-1200 CPU'ları ve HMI Basic Panel'leri programlamak için kullanılır		6ES7822-0AA23-0YA5	454.-
STEP7 Basic V19 - İndirilebilir	S7-1200 CPU'ları ve HMI Basic Panel'leri programlamak için kullanılır		6ES7822-0AE23-0YA5	378.-
STEP7 Basic V19 Upgrade	Upgrade STEP 7 Basic V11..V18 ->V19		6ES7822-0AE23-0YE5	151.-
SIMATIC OPC UA S7-1200 Basic DVD			6ES7823-0BA00-2BA0	80.-
SIMATIC OPC UA S7-1200 Basic DL			6ES7823-0BE00-2BA0	67.-



# SIMATIC S7-1200F Failsafe CPU

Malzeme Cinsi	Sipariş No	Birim Fiyatı Euro/Adet
---------------	------------	------------------------

## SIMATIC S7-1200F CPU

CPU'ların genel teknik özellikleri standart S7-1200 CPU'ları ile aynıdır.  
CPU'ların çalışma ortam sıcaklığı 0°C ile +55°C arasındadır.

**Failsafe CPU'lar üzerindeki entegre giriş çıkışlar Failsafe değildir. Failsafe uygulamalarında aşağıda listelenen S7-1200F dijital giriş çıkış modülleri kullanılmalıdır.**

Güvenlik seviyesi PL E (ISO 13849-1) e kadar kullanılabilir.  
Güvenlik seviyesi SIL3 (IEC 61508) e kadar kullanılabilir.



S7-1200FC CPU

CPU 1212 FC	DC/DC/DC	150KB (Prog+Data)	8DI / 6DO, 2AI	6ES7212-1AF40-0XB0	503.-
CPU 1212 FC	DC/DC/Röle	150KB (Prog+Data)	8DI / 6DO, 2AI	6ES7212-1HF40-0XB0	503.-
CPU 1214 FC	DC/DC/DC	200KB (Prog+Data)	14DI / 10DO, 2AI	6ES7214-1AF40-0XB0	793.-
CPU 1214 FC	DC/DC/Röle	200KB (Prog+Data)	14DI / 10DO, 2AI	6ES7214-1HF40-0XB0	793.-
CPU 1215 FC	DC/DC/DC	250KB (Prog+Data)	14DI / 10DO, 2AI/2AO	6ES7215-1AF40-0XB0	1.168.-
CPU 1215 FC	DC/DC/Röle	250KB (Prog+Data)	14DI / 10DO, 2AI/2AO	6ES7215-1HF40-0XB0	1.168.-

\*\*Tüm CPU modellerinde 2 AI 0-10V DC 10 Bit cihaz üzerinde mevcuttur. CPU1215C 'in üzerindeki 2 AO 0-20mA 10 Bit'tir.

## SIMATIC S7-1200F Dijital Giriş Modülleri

SM 1226	24 V DC	16DI	6ES7226-6BA32-0XB0	253.-
---------	---------	------	--------------------	-------

## SIMATIC S7-1200F Dijital Çıkış Modülleri

SM 1226	24 V DC, 2A	4DO	6ES7226-6DA32-0XB0	253.-
SM 1226	Röle, 5A	2DO	6ES7226-6RA32-0XB0	348.-

## SIMATIC Safety Basic Yazılımları

STEP 7 SAFETY Basic V19	S71200 F-CPU'ları programlamak için kullanılır.	6ES7833-1FB23-0YH5	227.-
-------------------------	---	--------------------	-------



SM1226 F-DI



CPU 1215FC ve TIA Portal



Engineered with  
TIA Portal

TIA PORTAL V18 / V19 İLE PROJELENDİRİLİR

# Basic Panel Segmentinde Yeni Standart

SIMATIC WinCC Unified Sisteminin bir parçası olan yeni nesil 4-12 inçlik Basic paneller önceki cihazlara göre çok sayıda iyileştirmeye sahiptir.

Çoklu dokunma teknolojisine sahip kapasitif cam ön yüzeyleri sayesinde Unified Basic Panellerin kullanımı akıllı telefon veya tablet kadar rahattır. Keskin renkler ve kontrast, okunabilirliği ve kullanım kolaylığını artırır. Cihazlardaki görselleştirme, TIA Portal'daki yeni SIMATIC WinCC Unified görselleştirme sistemini temel alıyor ve makine düzeyindeki uygulamalardan dağıtılmış SCADA çözümlerine kadar ölçeklenebilir çözümler için uygundur. Bu, kullanıcıya tüm cihaz boyutlarında birçok yeni fırsat ve işlevsellik sunar.

Yeni Unified Basic Paneller, çoklu-dokunmatik teknolojisi sayesinde Zoom, Scrool, 2-Hand Kumanda gibi işlevselliklerin yanı sıra Javascript ile kodlama, Faceplate kullanımı, Asenkron Web Client, System Diagnostic Objesi ve Ölçeklenebilir Vektör Grafikleri (SVG) desteği gibi önemli yenilikleri içerir.

SIMATIC HMI Unified Basic Paneller, TIA Portal V18 Upd 3 veya üzeri sürümler ile tasarlanabilir. WinCC Unified Basic, STEP7 Basic veya STEP7 Professional lisansı yeterlidir.

Call Center: 444 0 747 | [siemens.com/basic-panels](https://www.siemens.com/basic-panels)

**SIEMENS**

# SIMATIC HMI Unified Basic Paneller



## Basic Panel



Yeni nesil 4"-12" ekran boyutuna sahip WinCC Unified Basic operatör paneller daha kullanıcı dostu olmakla birlikte görselleştirme de dahil olmak üzere bir çok alanda yeni özellik ve fonksiyonlar barındırmaktadır.

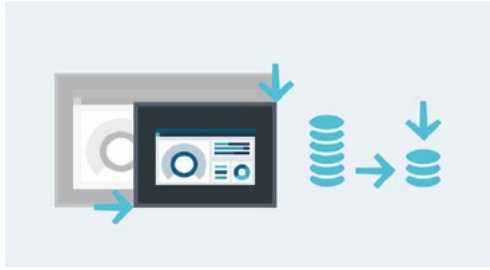

**Fiyata duyarlı uygulamalar için:**  
Daha fazla performans ve entegre işlevler (örn. dahili web client) sayesinde Basic segmentinde tamamen yeni olanaklar



**Kompakt uygulamalar için:**  
4 inçten 12 inçe kadar çoklu dokunmatik kapasitif ekran seçenekleri mevcuttur.



**Daha yüksek performans için:**  
Yeni donanım önemli ölçüde daha fazla performans sunuyor. Sistem sınırları önceki nesle kıyasla büyük ölçüde artırıldı, hatta bazı durumlarda iki katına çıkarıldı. Böylece önceki nesle göre çok daha büyük uygulamaların projelendirilmesi mümkün.



**Uzaktan erişim entegre**  
Unified Basic Panel, dahili bir web client sunar. Görselleştirmeye, herhangi bir modern web tarayıcısı aracılığıyla ekstra maliyet ve ek kurulum gerekmeden herhangi bir akıllı telefon, tablet veya PC'den erişilebilir.

# SIMATIC HMI Operatör Paneller

Malzeme Cinsi	Sipariş No	Birim Fiyatı Euro/Adet
---------------	------------	------------------------

## SIMATIC HMI Unified Basic Paneller

### Unified Basic Panel Ortak Özellikler

Temel otomasyon uygulamaları için yüksek çözünürlüklü, TFT 16 milyon renk çoklu-dokunmatik ekran. Görselleştirme, Haberleşme, Alarm, Trend, Parameter set (reçete), Arşivleme, Kullanıcı yönetimi fonksiyonları. Yenilenmiş objeler, Faceplate, Javascript Kodlama, SVG grafikler sayesinde yenilikçi tasarımda modern kullanıcı arayüzü. 1000 tag projelendirilebilir. Cihaz başına 10 arşiv, 50 Logging Tag. Tek bir Ethernet haberleşme arayüzü mevcuttur. USB arayüzü sayesinde mouse, keyboard desteği ve USB stick'e arşivleme. Uzaktan operatör kontrolü ve izlenmesi için Web Client dahildir. HTML5, SVG ve JavaScript gibi yerel web teknolojilerine dayanmaktadır. Görselleştirmeye herhangi bir modern web tarayıcısı aracılığıyla ek kurulum gerektirmeden erişilebilir. TIA Portal V18 Upd 3 veya üzeri sürümler ile projelendirilebilir. WinCC Unified Basic, STEP7 Basic veya STEP7 Professional lisansı yeterlidir.

MTP400 Unified Basic Panel, 4" PROFINET arayüzü, 800 x 480 çözünürlük	6AV2123-3DB32-0AW0	320.-
MTP700 Unified Basic Panel, 7" PROFINET arayüzü, 800 x 480 çözünürlük	6AV2123-3GB32-0AW0	507.-
MTP1000 Unified Basic Panel, 10" PROFINET arayüzü, 1280 x 800 çözünürlük	6AV2123-3KB32-0AW0	1.226.-
MTP1200 Unified Basic Panel, 12" PROFINET arayüzü, 1280 x 800 çözünürlük	6AV2123-3MB32-0AW0	1.748.-

Yeni



Unified Basic Paneller

## SIMATIC HMI Basic Paneller

KP300 Basic Mono PN, 3,6" PROFINET arayüzü, 240x80 çözünürlük, İsteğe göre seçilebilir arkadan aydınlatma (beyaz,yeşil,sarı,kırmızı), numerik tuş takımı olarak kullanılabilen 10 fonksiyon tuşu, 250 tag projelendirilebilir.

KP400 Basic Color PN, 4" PROFINET arayüzü, 480 x 272 çözünürlük, numerik tuş takımı, 500 tag projelendirilebilir.	6AV6647-0AH11-3AX1	238.-
	6AV6647-0AJ11-3AX1	474.-

### Basic Panel 2. Jenerasyon Ortak Özellikler

emel otomasyon uygulamaları için yüksek çözünürlüklü, TFT 64000 renk dokunmatik geniş ekran. Alarm, trend, reçete fonksiyonları (geliştirilmiş reçete objesi). Yenilenmiş obje, kontrol objeleri, grafikler sayesinde yenilikçi tasarımda modern kullanıcı arayüzü. 800 tag projelendirilebilir. Tek bir haberleşme arayüzü mevcuttur. USB arayüzü sayesinde mouse, keyboard desteği ve USB stick'e arşivleme. STEP7 Basic V13 veya WinCC V13 Basic sürümlerinden itibaren projelendirilebilir.

KTP400 Basic PN, 4" PROFINET arayüzü, 480 x 272 çözünürlük	6AV2123-2DB03-0AX0	318.-
KTP700 Basic PN, 7" PROFINET arayüzü, 800 x 480 çözünürlük	6AV2123-2GB03-0AX0	497.-
KTP700 Basic DP, 7" PROFIBUS / RS 485 arayüzü, 800 x 480 çözünürlük	6AV2123-2GA03-0AX0	772.-
KTP900 Basic PN, 9" PROFINET arayüzü, 800 x 480 çözünürlük	6AV2123-2JB03-0AX0	1.222.-
KTP1200 Basic PN, 12" PROFINET arayüzü, 1280 x 800 çözünürlük	6AV2123-2MB03-0AX0	1.746.-
KTP1200 Basic DP, 12" PROFIBUS / RS 485 arayüzü, 1280 x 800 çözünürlük	6AV2123-2MA03-0AX0	1.931.-



Basic Paneller  
2.Jenerasyon

# SIMATIC HMI Comfort Operatör Paneller

## SIMATIC Comfort Paneller

### Comfort Panel Ortak Özellikler

TFT 16 milyon renk Widescreen LED aydınlatmalı ekran, PDF/Excel/Word Viewer, Medya Oynatıcı, Profienergy desteğiyle %0-%100 ekran aydınlık ayarı, standart usb (tip A - B mini) ile proje yükleme, f(x) kontrol ve diyagnostik viewer objeleri, 2 adet SD kart yuvası (servis ve veri saklama amaçlı), USB üzerinden klavye, mouse, printer bağlantısı, reçete fonksiyonu, kalıcı alarm buffer, mesaj ve proses değerlerini arşivleme, Visual Basic scriptler, Internet Explorer, 7" ve üstü panellerde switch destekli çift profinet portu ve audio giriş çıkış. 15" ve üstü panellerde kendi IP adresi olan ilave profinet portu, WinCC V11 Comfort ve üstü ile programlanabilir. Comfort panellerde, TIA Portal V14 versiyonundan itibaren Sm@rt Server özelliği standart olarak sağlanmaktadır.

KTP400 Comfort, 4" dokunmatik ekran, 480 x 272 çözünürlük	6AV2124-2DC01-0AX0	922.-
KP400 Comfort, 4" ekran, tuşlu, 480 x 272 çözünürlük	6AV2124-1DC01-0AX0	922.-
TP700 Comfort, 7" dokunmatik ekran, 800 x 480 çözünürlük	6AV2124-0GC01-0AX0	1.521.-
KP700 Comfort, 7" ekran, tuşlu, 800 x 480 çözünürlük	6AV2124-1GC01-0AX0	1.676.-
TP900 Comfort, 9" dokunmatik ekran, 800 x 480 çözünürlük	6AV2124-0JC01-0AX0	2.612.-
KP900 Comfort, 9" ekran, tuşlu, 800 x 480 çözünürlük	6AV2124-1JC01-0AX0	2.767.-
TP1200 Comfort, 12" dokunmatik ekran, 1280 x 800 çözünürlük	6AV2124-0MC01-0AX0	3.381.-
KP1200 Comfort, 12" ekran, tuşlu, 1280 x 800 çözünürlük	6AV2124-1MC01-0AX0	3.536.-
TP1500 Comfort, 15" dokunmatik ekran, 1280 x 800 çözünürlük	6AV2124-0QC02-0AX2	4.445.-
KP1500 Comfort, 15" ekran, tuşlu, 1280 x 800 çözünürlük	6AV2124-1QC02-0AX2	5.001.-
TP1900 Comfort, 19" dokunmatik ekran, 1366 x 768 çözünürlük	6AV2124-0UC02-0AX1	5.396.-
TP2200 Comfort, 22" dokunmatik ekran, 1920 x 1080 çözünürlük	6AV2124-0XC02-0AX1	6.334.-

##Zorlu koşullarda çalışma şartı istenen ürünler için SİPLUS ürünleri hakkında solution partnerlerimizden bilgi alabilirsiniz.(Sayfa 213)



Comfort Paneller

# SIMATIC HMI Unified Comfort Paneller

7.0"  
MTP700

10.1"  
MTP1000

12.1"  
MTP1200

15.6"  
MTP1500

18.5"  
MTP1900

21.5"  
MTP2200



Yeni nesil high-end 7"-22" ekran boyutuna sahip WinCC Unified Comfort operatör paneller daha kullanıcı dostu olmakla birlikte görselleştirme de dahil olmak üzere bir çok alanda yeni özellik ve fonksiyonlar barındırmaktadır.



Unified Comfort Panellerin kapasitif ekranı sayesinde akıllı telefonlarda ve tabletlerdeki gibi multitouch teknolojisi kullanılabilir, yüksek kontrast ve keskin renkleri sayesinde okunabilirlik ve kullanım kolaylığı sağlar. V18'den itibaren sayfada zoom yapılabilmektedir.



Ek bir yazılıma ihtiyaç duymadan herhangi bir web browser aracılığıyla panele bağlanabilir, operatörden bağımsız olarak işlemler yapabilirsiniz. (VNC özelliği V16'dan itibaren kullanılabilir, operatörden bağımsız kontrol özelliği V17'den itibaren kullanılacaktır.)



TIA Portal V16 ile pazara sunulan SIMATIC WinCC Unified HMI sistemi, makine seviyesinde Unified Comfort panellerden SCADA sistemlerine kadar ölçeklenebilir çözümler için kullanılabilir. Bu sayede tüm cihaz boyutlarında yeni özelliklerden faydalanıp bir çok yeni fonksiyonu kullanabilirsiniz.



Industrial Edge fonksiyonu sayesinde Unified Comfort Paneller standart işlevlerinin yanı sıra eş zamanlı olarak app'lerle fonksiyonları genişletmenize ve verilerin doğrudan makine seviyesinde işlenip analiz edilmesine izin verir. Bu sayede projelerinize özgü gereksinimlerinizi hızlı ve kolay bir biçimde çözüme ulaştırabilirsiniz.

WinCC Unified Comfort panelde Endüstriyel Edge Uygulamalarının kullanılması hakkında <https://support.industry.siemens.com/cs/ww/en/view/109778780> customer support linkini inceleyebilirsiniz.



Yeni donanım size daha fazla hız ve Edge uygulamaları için güvenli bir altyapı sunar. Sistem limitleri çoğu özellik için 2 katına hatta bazı özellikler için 3 katına çıkmıştır. Bunun sayesinde çok daha kapsamlı ve büyük projeleri Unified Comfort panel ile gerçekleştirebileceksiniz.

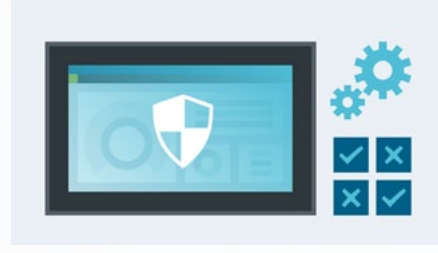

SIMATIC Industrial OS tabanlı işletim sistemi maksimum güvenliği sağlar. İstedığınız uygulamaları silebilir, istemediğiniz haberleşme portlarını deaktif edebilirsiniz, bu da size daha fazla güvenlik imkanı sunar.



JavaScript dilleri sayesinde programlamada esneklik sağlar.



Objelerin farklı varyasyonları için tek bir objede tasarım (SVG) yapma imkanı sunar.

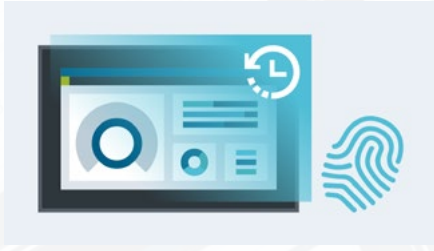

Yenilenmiş donanım ve yazılımına rağmen, Comfort panelde edinilen tecrübeler (Otomatik yedekleme ve geri yükleme gibi) yeni panele aktarılmıştır.

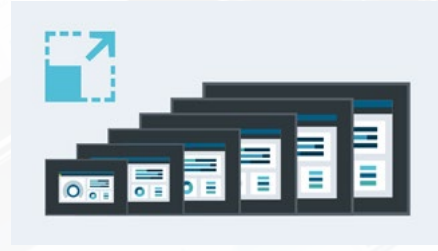

7-21,5" arasında tüm Unified Comfort paneller aynı donanım arayüzleri ve fonksiyonlara sahiptir.



Yazılım ve güvenlik güncellemeleri TIA Portal ve SIMATIC Automation Tool vasıtasıyla kolaylıkla yapılabilir, bu sayede cihazınızı güncel ve maksimum seviyede güvenlik önlemlerini almış şekilde uzun yıllar boyunca kullanılabiliyorsunuz.

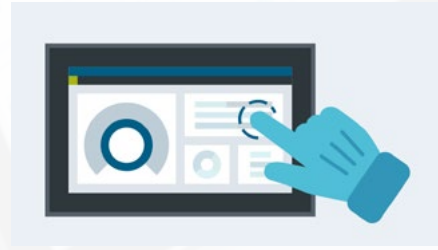

Standart çalışma eldivenleri ile çalışma ve aynı zamanda dokunma hatalarının akıllıca algılanması (ekrana avuç içiyle dokunmak gibi) zorlu çalışma ortamlarında güvenle operasyonu gerçekleştirmenize yardımcı olur.

# SIMATIC HMI Unified Comfort Paneller

Malzeme Cinsi	Sipariş No	Birim Fiyatı Euro/Adet
---------------	------------	------------------------

## SIMATIC Unified Comfort Paneller

\*Multi-touch 16 Milyon renk destekli LED aydınlatmalı ekran; Entegre EDGE ile fonksiyon genişletebilme; 8000 Powertag Desteği; entegre web teknolojileri (HTML5, SVG ve JavaScript); 2 port PROFINET switch, 1 port GBit Ethernet portu, 4xUSB 3.0 port, Data ve Sistem SD kart yuvası (servis ve veri saklama amaçlı); PDF Viewer/Libre Office/Web Browser/Medya Oynatıcı; %5-%100 ekran aydınlık ayarı; USB üzerinden klavye, mouse, printer bağlantısı; reçete fonksiyonu; kalıcı alarm buffer; mesaj ve proses değerlerini arşivleme; Local Runtime'a ek olarak dahili 1 adet Client Monitor ve 1 adet Client Operate; Sm@rt Server özelliği ile uzaktan erişim imkanı. WinCC V16 Unified Comfort ve üstü ile programlanabilir.

\* WinCC Unified Comfort panelde Endüstriyel Edge Uygulamalarının kullanılması hakkında <https://support.industry.siemens.com/cs/ww/en/view/109778780> customer support linkini inceleyebilirsiniz.

\*\* WinCC Unified Tutorial ile WinCC Unified Comfort panelleri projelendirmek için hızlı bir başlangıç yapın. (<https://support.industry.siemens.com/cs/ww/en/view/109782433>)"

SIMATIC HMI MTP700 Unified Comfort, 7" PROFINET, 800x480 çözünürlük	6AV2128-3GB06-OAX1	1.578.-
SIMATIC HMI MTP1000 Unified Comfort, 10.1" PROFINET, 1280x800 çözünürlük	6AV2128-3KB06-OAX1	2.606.-
SIMATIC HMI MTP1200 Unified Comfort, 12.1" PROFINET, 1280x800 çözünürlük	6AV2128-3MB06-OAX1	3.360.-
SIMATIC HMI MTP1500 Unified Comfort, 15" PROFINET, 1366x768 çözünürlük	6AV2128-3QB06-OAX1	4.252.-
SIMATIC HMI MTP1900 Unified Comfort, 18.5" PROFINET, 1920x1080 çözünürlük	6AV2128-3UB06-OAX1	5.144.-
SIMATIC HMI MTP2200 Unified Comfort, 21.5" PROFINET, 1920x1080 çözünürlük	6AV2128-3XB06-OAX1	6.035.-
SIMATIC HMI MTP700 Unified Comfort Neutral, 7" PROFINET, 800x480 çözünürlük	6AV2128-3GB36-OAX1	1.710.-
SIMATIC HMI MTP1000 Unified Comfort Neutral, 10.1" PROFINET, 1280x800 çözünürlük	6AV2128-3KB36-OAX1	2.738.-
SIMATIC HMI MTP1200 Unified Comfort Neutral, 12.1" PROFINET, 1280x800 çözünürlük	6AV2128-3MB36-OAX1	3.492.-
SIMATIC HMI MTP1500 Unified Comfort Neutral, 15" PROFINET, 1366x768 çözünürlük	6AV2128-3QB36-OAX1	4.384.-
SIMATIC HMI MTP1900 Unified Comfort Neutral, 18.5" PROFINET, 1920x1080 çözünürlük	6AV2128-3UB36-OAX1	5.276.-
SIMATIC HMI MTP2200 Unified Comfort Neutral, 21.5" PROFINET, 1920x1080 çözünürlük	6AV2128-3XB36-OAX1	6.167.-

## SIMATIC HMI Unified Comfort Panel Opsiyonları

WinCC Unified Comfort Panelde kullanılan opsiyonlardır.

WinCC Unified Collaboration V19	DVD	6AV2154-0BR02-3AB0	1.781.-
	Download	6AV2154-0BR02-3LB0	1.590.-
WinCC Unified Collaboration V19 (3x1)	DVD	6AV2154-3JR02-3AB0	4.274.-
	Download	6AV2154-3JR02-3LB0	3.816.-
WinCC Unified Client Operate (1)	DVD	6AV2151-1JW00-0AB0	1.008.-
Unified Comfort Panel 3 Client Operate destekler	Download	6AV2151-1JW00-0LB0	900.-
WinCC Unified Client Monitör (1)	DVD	6AV2151-1JM00-0AB0	336.-
Unified Comfort Panel 3 Client Monitör destekler	Download	6AV2151-1JM00-0LB0	300.-
WinCC Unified Client Operate (5x1)	DVD	6AV2157-5JV00-0AB0	4.144.-
Unified Comfort Panel 3 Client Operate veya Monitör destekler	Download	6AV2157-5JV00-0LB0	3.700.-
WinCC Unified SIMATIC ProDiag	DVD	6AV2157-0BD02-3AB0	952.-
	Download	6AV2157-0BD02-3LB0	850.-
WinCC Unified Report Execution V19	DVD	6AV2157-0BQ02-3AB0	356.-
	Download	6AV2157-0BQ02-3LB0	318.-
WinCC Unified Audit Basis	DVD	6AV2157-0BL02-3AB0	672.-
	Download	6AV2157-0BL02-3LB0	600.-
WinCC Unified Audit Enhanced	DVD	6AV2157-1BL02-3AB0	1.680.-
	Download	6AV2157-1BL02-3LB0	1.500.-
WinCC Unified Audit Powerpack	DVD	6AV2157-1BL20-0AB0	1.008.-
	Download	6AV2157-1BL20-0LB0	900.-
Unified Comfort Panel için Edge Runtime (Device-managed)	Download	6AV2170-2BA00-0AA0	212.-

## SIMATIC HMI Projelendirme Yazılımı ve Opsiyonlar

WinCC Basic V19	DVD	6AV2100-0AA02-3AA5	130.-
Basic paneller için projelendirme yazılımı	Download	6AV2100-0AA02-3AH5	107.-
WinCC Comfort/Unified V19	DVD	6AV2101-0AA02-3AA5	914.-
Basic, comfort, mobil ve unified paneller için projelendirme yazılımı	Download	6AV2101-0AA02-3AH5	756.-

## SIMATIC Key Panel

SIMATIC KP8 PN 8 fonksiyon tuşlu, konfigüre edilebilir membran tuş takımı, tuşlarda çok renkli arkadan LED aydınlatma, ön yüzeyde IP65 koruma, etiketlenebilir tuşlar, entegre 2 PROFINET portu, konfigüre edilebilir 8 dijital I/O, STEP7 5.5 ile programlanabilme	6AV3688-3AY36-OAX0	411.-
SIMATIC KP8 F PN 8 fonksiyon tuşlu, konfigüre edilebilir membran tuş takımı, tuşlarda çok renkli arkadan LED aydınlatma, ön yüzeyde IP65 koruma, etiketlenebilir tuşlar, entegre 2 PROFINET portu, konfigüre edilebilir 8 dijital I/O, STEP7 5.5 ile programlanabilme, ilave PROFI safe protokolü üzerinden 2 güvenli giriş, 1 acil stop (SIL 3) veya 2 acil stop (SIL 2) bağlantısı	6AV3688-3AF37-OAX0	595.-
SIMATIC KP32 F PN 32 fonksiyon tuşlu, konfigüre edilebilir membran tuş takımı, tuşlarda çok renkli arkadan LED aydınlatma, ön yüzeyde IP65 koruma, etiketlenebilir tuşlar, entegre 2 PROFINET portu, konfigüre edilebilir 16 dijital giriş, 16 dijital I/O, STEP7 5.5 ile programlanabilme, ilave PROFI safe protokolü üzerinden 4 güvenli giriş, 2 acil stop (SIL 3) veya 4 acil stop (SIL 2) bağlantısı	6AV3688-3EH47-OAX0	1.677.-
Komple IP65 korumalı PRO cihazlar için boş panel	6AV3688-3XY38-3AX0	253.-
SIMATIC HMI KP8 PN LX 8 fonksiyon tuşlu, 1-6 mm sac kalınlığı, 2 PROFINET portu, siyah nötr tasarım, konfigüre edilebilir 8 I/O, STEP 7 V5.5 ile programlanabilme	6AV2127-1AB00-0LX1	427.-



Unified Comfort Paneller



Unified Comfort Paneller Neutral



KP8 PN/KP8 F PN



KP32 F PN



KP8 PN LX

# SIMATIC HMI Unified Comfort Paneller

Malzeme Cinsi	Sipariş No	Birim Fiyatı Euro/Adet
---------------	------------	------------------------

## SIMATIC Unified Comfort PRO Paneller

12", 15", 19" ve 22" geniş ekran formatlarındaki SIMATIC HMI Unified Comfort PRO Paneller, Unified Comfort Panel portföyünü IP65 korumalı cihazları içerecek şekilde genişletir. Sağlam alüminyum muhafazaları makine üzerinde kullanılmasına olanak tanır ve zorlu / aşırı çalışma ortamlarında bile dayanıklılığı garanti eder. SIMATIC WinCC Unified / Comfort V18'den itibaren programlanabilirler.

MTP1200 Unified Comfort PRO taşıma kolu için uygun (Genişleme modülü takılmaz, üstten flaş),	6AV2128-3MB27-0AX0	3.751.-
MTP1200 Unified Comfort PRO kaide için uygun (Genişleme modülü takılabilir, alttan flaş)	6AV2128-3MB27-1BX0	3.751.-
MTP1200 Unified Comfort PRO taşıma kolu için uygun (Genişleme modülü takılabilir, yuvarlak boru bağlantısı)*	6AV2128-3MB27-0BX0	3.751.-
MTP1500 Unified Comfort PRO taşıma kolu için uygun (Genişleme modülü takılmaz, üstten flaş),	6AV2128-3QB27-0AX0	4.598.-
MTP1500 Unified Comfort PRO kaide için uygun (Genişleme modülü takılabilir, alttan flaş)	6AV2128-3QB27-1BX0	4.598.-
MTP1500 Unified Comfort PRO taşıma kolu için uygun (Genişleme modülü takılabilir, yuvarlak boru bağlantısı)*	6AV2128-3QB27-0BX0	4.598.-
MTP1900 Unified Comfort PRO taşıma kolu için uygun (Genişleme modülü takılmaz, üstten flaş),	6AV2128-3UB27-0AX0	5.445.-
MTP1900 Unified Comfort PRO kaide için uygun (Genişleme modülü takılabilir, alttan flaş)	6AV2128-3UB27-1BX0	5.445.-
MTP1900 Unified Comfort PRO taşıma kolu için uygun (Genişleme modülü takılabilir, yuvarlak boru bağlantısı)*	6AV2128-3UB27-0BX0	5.445.-
MTP2200 Unified Comfort PRO taşıma kolu için uygun (Genişleme modülü takılmaz, üstten flaş),	6AV2128-3XB27-0AX0	6.413.-
MTP2200 Unified Comfort PRO kaide için uygun (Genişleme modülü takılabilir, alttan flaş)	6AV2128-3XB27-1BX0	6.413.-
MTP2200 Unified Comfort PRO taşıma kolu için uygun (Genişleme modülü takılabilir, yuvarlak boru bağlantısı)*	6AV2128-3XB27-0BX0	6.413.-



SIMATIC Unified Comfort PRO



Yazı etiketi ve tutucu



Genişleme Modülü



Yuvarlak Boru Kapağı

## SIMATIC PRO için Aksesuarlar

### Genişleme modülleri ve aksesuarları

Genişleme modülü 12" Kablo bağlantılı	6AV7674-1LA31-0AA0	542.-
Genişleme modülü 15" Kablo bağlantılı	6AV7674-1LA41-0AA0	685.-
Genişleme modülü 19" Kablo bağlantılı	6AV7674-1LA51-0AA0	785.-
Genişleme modülü 22" Kablo bağlantılı	6AV7674-1LA61-0AA0	826.-
Genişleme modülü 12" PROFINET	6AV7674-1LA32-0AA0	613.-
Genişleme modülü 15" PROFINET	6AV7674-1LA42-0AA0	756.-
Genişleme modülü 19" PROFINET	6AV7674-1LA52-0AA0	855.-
Genişleme modülü 22" PROFINET	6AV7674-1LA62-0AA0	989.-
Genişleme modülü kutusu 12"	6AV7674-1LA30-0AA0	428.-
Genişleme modülü kutusu 15"	6AV7674-1LA40-0AA0	557.-
Genişleme modülü kutusu 19"	6AV7674-1LA50-0AA0	643.-
Genişleme modülü kutusu 22"	6AV7674-1LA60-0AA0	669.-
Genişleme modülü için acil stop butonu	6AV7674-1MA00-0AA0	50.-
Genişleme modülü için ışıklı pushbutton (1 NO Kontak)	6AV7674-1MB00-0AA0	40.-
Genişleme modülü için ışıklı pushbutton (1 NO + 1 NC Kontak)	6AV7674-1MG00-0AA0	40.-
Genişleme modülü için gösterge ışığı	6AV7674-1MC00-0AA0	31.-
Genişleme modülü için seçim anahtarı	6AV7674-1MD00-0AA0	48.-
Genişleme modülü için anahtarlı seçim anahtarı	6AV7674-1ME00-0AA0	71.-
RFID okuyucusu SIMATIC RF1060R	6GT2831-6AA50	525.-
Genişleme modülü için USB bağlantısı	6AV7674-1MF00-0AA0	64
Yazı etiketi	6AV7674-1LB30-0AA0	28.-
Yazı etiketi için tutucu	6AV7674-1LB20-0AA0	28.-

### Bağlantı Aksesuarları

Yuvarlak boru adaptörü1)	6AV7674-1KF00-0AA0	129.-
VESA 100/75 boru adaptörü1) ST37	6AV6881-0AD56-0AA0	218.-
VESA 100/75 boru adaptörü1) V2A INOX	6AV6881-0AD56-2CA0	300.-
VESA 100/75 boru adaptörü1) V2A INOX, IP65	6AV6881-0AD56-3CA0	403.-
VESA 75 adaptör seti	6AV7674-0KE00-0AA0	218.-
VESA 100 adaptör seti	6AV7674-0KD00-0AA0	239.-
Basic adaptör için USB arayüzü	6AV7674-1LX00-0AA0	155.-
PRO ürünler için IP65 paslanmaz çelik klavye	6AV6881-0AU14-1DB0	940.-
PRO ürünler için klavye rafı	6AV7674-1NF01-0AA0	638.-
PRO ürünler için klavye rafı plakası	6AV7674-1NG00-0AA0	57.-
PRO ürünler için basic adaptör (Yedek parça olarak alınabilir.)	6AV7674-1KA00-0AA0	129.-
PRO ürünler için yuvarlak boru kapağı	6AV7674-1LB40-0AA0	57.-
PRO Ürünler için genişleme yuvası adaptör (Genişleme yuvasını çıkartmak için yuvayı açmanıza gerek kalmaz)	6AV7674-1LB50-0AA0	226.-

\* Bu ürünlerle birlikte 1) olan ürünler veya 3. parti üreticilerin ürünleri kullanılmalıdır. Konfigurasyon için TIA Selection Tool kullanmanızı öneririz.



Alttan flaş



Yuvarlak boru bağlantısı



Üstten flaş



# SIMATIC HMI Unified Comfort Paneller



MTP700 Unified Comfort hygienic



MTP1200 Unified Comfort hygienic



MTP1200 Unified Comfort hygienic



TP700 Comfort Outdoor Panel



Mobile Paneller 2. Jenerasyon



Bağlantı Kutusu Compact

Malzeme Cinsi	Sipariş No	Birim Fiyatı Euro/Adet
<b>Paslanmaz Çelik Önyüzeyleli Paneller (Gıda, Tütün Sektörü için EN 1672-2 Standartlarına Uygun)</b>		
MTP700 Unified Comfort Panel hygienic, paslanmaz çelik önyüzey, MTP700 ile aynı teknik özellikler, dokunmatik ekran, IP69 koruma sınıfı	6AV2128-3GB40-0AX0	1.759.-
MTP1000 Unified Comfort Panel hygienic, paslanmaz çelik önyüzey, MTP1000 ile aynı teknik özellikler, dokunmatik ekran, IP69 koruma sınıfı	6AV2128-3KB40-0AX0	2.788.-
MTP1200 Unified Comfort Panel hygienic, paslanmaz çelik önyüzey, MTP1200 ile aynı teknik özellikler, dokunmatik ekran, IP69 koruma sınıfı	6AV2128-3MB40-0AX0	3.542.-
MTP1500 Unified Comfort Panel hygienic, paslanmaz çelik önyüzey, MTP1500 ile aynı teknik özellikler, dokunmatik ekran, IP69 koruma sınıfı	6AV2128-3QB40-0AX0	4.433.-
MTP1900 Unified Comfort Panel hygienic, paslanmaz çelik önyüzey, MTP1900 ile aynı teknik özellikler, dokunmatik ekran, IP69 koruma sınıfı	6AV2128-3UB40-0AX0	5.325.-
MTP2200 Unified Comfort Panel hygienic, paslanmaz çelik önyüzey, MTP2200 ile aynı teknik özellikler, dokunmatik ekran, IP69 koruma sınıfı	6AV2128-3XB40-0AX0	6.217.-

## SIMATIC Outdoor Paneller

SIMATIC HMI TP700 Comfort Outdoor Panel, 7" dokunmatik geniş ekran, gün ışığında okunabilme, otomatik ayarlanan arka plan ışığı, UV korumalı ön panel, 16 milyon renk ekran, -30 ile +60 derece arasında çalışabilme, %90 nem'e dayanıklılık, PROFINET, MPI/PROFIBUS DP arayüzü, 12 MB uygulama hafızası	6AV2124-0GC13-0AX0	2.140.-
SIMATIC HMI TP1500 Comfort Outdoor Panel, 15" dokunmatik geniş ekran, gün ışığında okunabilme, otomatik ayarlanan arka plan ışığı, UV korumalı ön panel, 16m. renk ekran, -30 ile +60 derece arasında çalışabilme, %90 nem'e dayanıklılık, PROFINET, MPI/PROFIBUS DP arayüzü, 12 MB uygulama hafızası	6AV2124-0QC13-0AX0	5.946.-

## Mobil Paneller - 2. Jenerasyon

16 milyon renk geniş ekran, Failsafe versiyonda onay butonu, acil stop/stop butonu, güvenlik rölesi veya Failsafe PLC'lerle kullanım, WinCC Comfort V13 SP1'den itibaren konfigure edilebilir		
KTP400F Mobil Panel, 4" 480x272 çözünürlük	6AV2125-2DB23-0AX0	1.494.-
KTP700 Mobil Panel, 7" 800x480 çözünürlük	6AV2125-2GB03-0AX0	2.640.-
KTP700F Mobil Panel, 7" 800x480 çözünürlük	6AV2125-2GB23-0AX0	3.067.-
KTP900 Mobil Panel, 9" 800x480 çözünürlük	6AV2125-2JB03-0AX0	4.068.-
KTP900F Mobil Panel, 9" 800x480 çözünürlük	6AV2125-2JB23-0AX0	4.496.-

## Mobil Panel Ekipmanları\* - 2. Jenerasyon

Bağlantı kutuları ortak özellikler; Profinet ve Profisafe desteği, güvenlik rölesine bağlantı, bağlantı noktası belirleme fonksiyonu.		
Bağlantı kutusu compact, panoya montaj	6AV2125-2AE03-0AX0	200.-
Bağlantı kutusu standard, duvara montaj	6AV2125-2AE13-0AX0	414.-
Bağlantı kutusu advanced, duvara montaj	6AV2125-2AE23-0AX0	557.-
Bağlantı kablosu 2 m KTP Mobil	6AV2181-5AF02-0AX0	183.-
Bağlantı kablosu 5 m KTP Mobil	6AV2181-5AF05-0AX0	230.-
Bağlantı kablosu 8 m KTP Mobil	6AV2181-5AF08-0AX0	274.-
Bağlantı kablosu 10 m KTP Mobil	6AV2181-5AF10-0AX0	305.-
Bağlantı kablosu 15 m KTP Mobil	6AV2181-5AF15-0AX0	367.-
Bağlantı kablosu 20 m KTP Mobil	6AV2181-5AF20-0AX0	427.-
Bağlantı kablosu 25 m KTP Mobil	6AV2181-5AF25-0AX0	458.-
Duvara Montaj kiti KTP Mobil; KPT400F Mobil, KTP700 Mobil, KTP700F Mobil, KTP900 Mobil, KTP900F Mobil için	6AV2181-5AG80-0AX0	135.-

\*Farklı Mobil Panel ekipmanları ve aksesuarları için solution partnerlerimizi arayınız.

# SIMATIC HMI Operatör Paneller

Malzeme Cinsi	Sipariş No	Birim Fiyatı Euro/Adet
<b>Operatör Panel Aksesuarları</b>		
RS422/RS232 çevirici, 3rd party PLC'ler ile haberleşme için	6AV6671-8XE00-0AX0	102.-
SIMATIC HMI hafıza kartı, 2 GB Comfort paneller için, Unified Comfort Panel için sadece Data Storage olarak kullanılır.	6AV2181-8XP00-0AX0	102.-
SIMATIC Unified Comfort Panel hafıza kartı, 32GB Indoor, System Card olarak kullanılabilir.	6AV6881-0AP40-0AA0	218.-
Touch Pen Alüminyum, ince, bağlantı kablosu dahil, 5 adet, Mobil Paneller için özelleştirilmiş.	6AV6645-7AB14-0AS1	130.-
Touch Pen Alüminyum, kapasitif ve rezistif ekran için kullanılabilir.	6AV6881-0AV21-0AA0	164.-
Touch Pen INOX, kapasitif ve rezistif ekran için kullanılabilir.	6AV6881-0AV22-0AA0	198.-
Touch pen caps, kapasitif için (10 adet 6AV2181-8AV20-0AX0 için uygundur)	6AV2181-8AV60-0AX0	34.-
Touch pen caps, ELO - Alüminyum (6AV6881-0AV21-0AA0 için uygundur)	6AV6881-0AV61-0AA0	55.-
Touch pen caps, V2A (Gıda ve ilaç sanayisinde 6AV6881-0AV22-0AA0 ve 6AV6881-0AV21-0AA0 için uygundur.)	6AV6881-0AV62-1AA0	75.-
Touch pen caps, RES (Gıda ve ilaç sanayisinde 6AV6881-0AV22-0AA0 ve 6AV6881-0AV21-0AA0 için uygundur. Sadece Rezistif ekranlarda kullanılır.)	6AV6881-0AV63-0BA0	55.-



Touch Pen ELO



Touch Pen V2A  
Kapasitif ve Rezistif

## SIMATIC Endüstriyel Thin Client V3 ve Thin Client PRO Paneller

Thin Client V3 ve Thin Client PRO	6AV6 646 - 1 B X X X - X X A 0	-
Projektif Kapasitif Multi Touch TFT Panel, 4 x USB üzerinden mouse, keyboard, USB bellek bağlantısı, Sm@rtServer ile Operatör Panel ve WinCC RT Advance PC'ye client olarak bağlanma, Windows Server'a kurulu Web Navigator'a RDP üzerinden terminal bağlantısı, RDP protokolüyle SAP, MES veya ofis uygulamalarına bağlantı, VNC protokolü desteği, Citrix desteği, PDF reader uygulaması, web browser özelliği (HTML5, XML, CSS, Javascript desteği) Runtime / Host PC veya operatör panel ile birlikte kullanılır.		
<b>Ekran boyutu / çözünürlük</b>		
15" Ekran (1344x768 piksel)	X	1 5 0 2.154.-
19" Ekran (1344x768 piksel)		1 8 0 2.433.-
22" Ekran (1920x1080 piksel)		2 2 1 2.710.-
<b>Montaj tipi</b>		
Panoya montaj	X	A -
Her yönden IP65 korumalı, kaide için uygun		B 417.-
Her yönden IP65 korumalı, taşıma kolu için uygun, genişleme modülü takılamaz		C 417.-
Her yönden IP65 korumalı, taşıma kolu için uygun, genişleme modülü takılabilir		D 417.-
<b>Dizayn</b>		
Standart		A -
Nötr	X	N 139.-



Thin Client V3

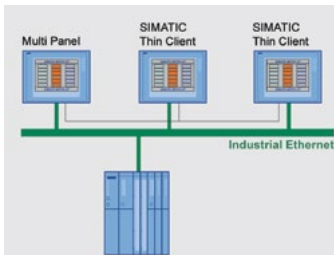

Thin Client'tan Sm@rtServer Operatör Paneline bağlantı

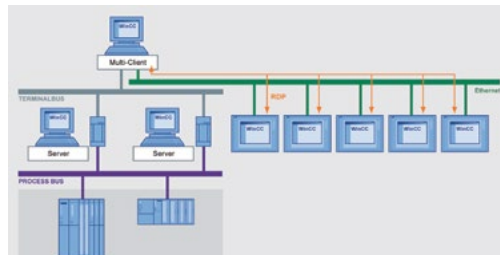

WinCC Web Navigator'a RDP üzerinden terminal bağlantısı (Thin Client panelin Web Client olarak kullanılması)

# TIA PORTAL HMI Projelendirme Yazılımları

SIMATIC TIA portal WinCC V19 Windows 11 Pro/Enterprise Version 22H2/21H2 (64-bit), Windows 10 Pro Version 22H2 (64-bit), Windows 10 Enterprise Version 22h2/21H2 (64-bit), Windows 10 Enterprise LTSC 2021 Version 21H2 (64-Bit), Windows 10 Enterprise LTSC 2019 version 1809 (64-Bit), Windows 10 Enterprise LTSC 2016 version 1607 (64-Bit), Windows Server 2022 Standard Version 21H2 (64-bit), Windows Server 2019 Standard Edition (64-Bit) ve Windows Server 2016 Standart (64-Bit) işletim sistemini destekler. Detaylı uyumluluk tablosuna linkten ulaşabilirsiniz. <https://support.industry.siemens.com/compatoool/#/main/start>

Malzeme Cinsi	Sipariş No	Birim Fiyatı Euro/Adet
---------------	------------	------------------------

## SIMATIC HMI Projelendirme Yazılımı SIMATIC WinCC V19

Mühendislik lisanslarından WinCC Comfort, WinCC Advance, WinCC Professional ve WinCC Unified lisansları belirli dönüşümlerle birbirinin yerine kullanılabilir. Aşağıdaki tabloda daha fazla bilgi bulabilirsiniz.

WinCC Basic V19 Basic paneller için projelendirme yazılımı	DVD Download	6AV2100-0AA02-3AA5 6AV2100-0AA02-3AH5	130.- 107.-
WinCC Comfort V19 Basic paneller, comfort paneller, mobil paneller, panel/multi paneller için projelendirme yazılımı	DVD Download	6AV2101-0AA02-3AA5 6AV2101-0AA02-3AH5	914.- 756.-
WinCC Advanced V19 Basic paneller, comfort paneller, mobil paneller, panel/multi paneller, IPC ve standart PC ile WinCC RT Advanced (maks powertags) projelendirme yazılımı, runtime lisansı içermez, simülasyon yapılabilir	DVD Download	6AV2102-0AA02-3AA5 6AV2102-0AA02-3AH5	2.215.- 1.892.-

### SIMATIC WinCC Professional

Basic paneller, comfort paneller, mobil paneller, panel/multi paneller, WinCC Runtime Advanced (maks powertags), WinCC Runtime Professional için projelendirme yazılımı, runtime lisansı dahil değildir, simülasyon yapılabilir.

SIMATIC WinCC Professional 512 PowerTags V19	DVD Download	6AV2103-0DA02-3AA5 6AV2103-0DA02-3AH5	2.554.- 2.162.-
SIMATIC WinCC Professional 4096 PowerTags V19	DVD Download	6AV2103-0HA02-3AA5 6AV2103-0HA02-3AH5	3.193.- 2.703.-
SIMATIC WinCC Professional Maks PowerTags V19	DVD Download	6AV2103-0XA02-3AA5 6AV2103-0XA02-3AH5	5.060.- 4.325.-

### SIMATIC WinCC Unified

Unified comfort paneller ve WinCC Unified Runtime için projelendirme yazılımı, runtime lisansı dahil değildir.

WinCC Unified Basic ES V19	DVD Download	6AV2151-0XA02-3AA5 6AV2151-0XA02-3LA5	130.- 107.-
WinCC Unified Comfort ES V19	DVD Download	6AV2151-0XB02-3AA5 6AV2151-0XB02-3LA5	905.- 741.-
WinCC Unified PC (10k) ES V19	DVD Download	6AV2153-2FB02-3AA5 6AV2153-2FB02-3LA5	2.223.- 1.855.-
WinCC Unified PC (100k) ES V19	DVD Download	6AV2153-2GB02-3AA5 6AV2153-2GB02-3LA5	4.986.- 4.240.-
WinCC Unified PC (max.) ES V19	DVD Download	6AV2153-0XB02-3AA5 6AV2153-0XB02-3LA5	7.337.- 6.360.-

### WinCC (TIA Portal) V19

Engineering System valid for ...	Comfort Panels	WinCC RT Adv.	WinCC RT Prof.
WinCC Prof. (max)	✓	✓	✓ (max.)
WinCC Prof. (4k)	✓	✓	✓ (4k)
WinCC Prof. (512)	✓	✓	✓ (512)
WinCC Advanced	✓	✓	✗
WinCC Comfort	✓	✗	✗

### WinCC Unified (TIA Portal) V19

Unified Comfort Panels	Unified PC Runtime
✓	✓ (max.)
✓	✓ (100k)
✓	✓ (10k)
✓	✓ (10k)
✓	✓ (10k)
✓	✗

## SIMATIC Visualization Architect

SIMATIC Visualization Architect (SiVArc) opsiyonu, Basic Paneller, Comfort Paneller, Unified Comfort Paneller, 2. jenerasyon Mobil Paneller, WinCC RT Professional, WinCC Unified RT ve WinCC RT Advanced'te STEP 7 kullanıcı programı referans alınarak HMI içeriğinin basit, hızlı ve esnek bir şekilde otomatik olarak oluşturulmasını sağlar.

SIMATIC Visualization Architect V19	DVD Download	6AV2107-0PX02-3AA5 6AV2107-0PX02-3AH5	4.749.- 4.044.-
SIMATIC Visualization Architect V19 90 günlük kiralama lisansı	DVD Download	6AV2107-0PX02-3AA6 6AV2107-0PX02-3AH6	1.270.- 1.038.-
SIMATIC Visualization Architect, Upgrade V18 -> V19	DVD Download	6AV2107-3PX02-3AA5 6AV2107-3PX02-3AH5	1.900.- 1.618.-

Engineering edition	WinCC Professional	WinCC Advanced	WinCC Comfort	WinCC Basic
Devices	Basic Panels	Comfort Panel, Panels, Mobile Panels	IPC	SCADA



WinCC Step 7 Ortak Kullanım



WinCC HMI Projelendirme



WinCC Unified Projelendirme



HMI Network Konfigürasyon

# TIA PORTAL HMI Projelendirme Yazılımları

Malzeme Cinsi	Sipariş No	Birim Fiyatı Euro/Adet
---------------	------------	------------------------

## SIMATIC WinCC V19 Projelendirme Yazılımları için PowerPack'ler

Versiyondan bağımsız olarak daha üst seviye projelendirme yazılımına geçiş için kullanılır.

SIMATIC WinCC Comfort Powerpack WinCC Basic -> WinCC Comfort V11..V19	DVD Download	6AV2101-2AA00-0BD5 6AV2101-2AA00-0BJ5	735.- 668.-
SIMATIC WinCC Advanced Powerpack WinCC Comfort -> WinCC Advanced V11..V19	DVD Download	6AV2102-2AA00-0BD5 6AV2102-2AA00-0BJ5	1.276.- 1.135.-
SIMATIC WinCC Professional Powerpack WinCC Advanced -> WinCC Professional 512 PowerTags V11..V19	DVD Download	6AV2103-2AD00-0BD5 6AV2103-2AD00-0BJ5	305.- 270.-
SIMATIC WinCC Professional Powerpack 512 PowerTags -> 4096 PowerTags V11..V19	DVD Download	6AV2103-2DH00-0BJ5 6AV2103-2DH00-0BD5	541.- 607.-
SIMATIC WinCC Professional Powerpack 4096 PowerTags -> Maks. PowerTags V11..V19	DVD Download	6AV2103-2HX00-0BD5 6AV2103-2HX00-0BJ5	1.825.- 1.622.-
WinCC Unified Basic Powerpack WinCC Unified Basic ES -> WinCC Unified Comfort ES V16..V19	DVD Download	6AV2151-0XB20-0AB5 6AV2151-0XB20-0LB5	711.- 634.-
WinCC Unified PC (10k) Powerpack WinCC Unified Comfort ES -> WinCC Unified PC (10k) ES V16..V19	DVD Download	6AV2153-2FB20-0AB5 6AV2153-2FB20-0LB5	1.248.- 1.114.-
WinCC Unified PC (100k) Powerpack WinCC Unified PC (10k) ES -> WinCC Unified PC (100k) ES V16..V19	DVD Download	6AV2153-2GB20-0AB5 6AV2153-2GB20-0LB5	2.671.- 2.385.-
WinCC Unified PC (max.) Powerpack WinCC Unified PC (100k) ES -> WinCC Unified PC (max.) ES V16..V19	DVD Download	6AV2153-0XB20-0AB5 6AV2153-0XB20-0LB5	2.374.- 2.120.-



WinCC Unified Panel Projelendirme



HMI Panel Projelendirme

## SIMATIC WinCC flexible Proje Yazılımından SIMATIC WinCC V19'a Upgrade

WinCC flexible'dan WinCC V19'e upgrade için kullanılır.

SIMATIC WinCC Comfort V19 Upgrade WinCC flexible 2008 Compact -> WinCC Comfort Combo V19	DVD Download	6AV2101-4AB02-3AE5 6AV2101-4AB02-3AK5	1.061.- 865.-
SIMATIC WinCC Comfort V19 Upgrade WinCC flexible 2008 Standard -> WinCC Comfort Combo V19	DVD Download	6AV2101-4BB02-3AE5 6AV2101-4BB02-3AK5	368.- 303.-
SIMATIC WinCC Advanced V19 Upgrade WinCC flexible 2008 Advanced -> WinCC Advanced Combo V19	DVD Download	6AV2102-4AA02-3AE5 6AV2102-4AA02-3AK5	897.- 757.-

## SIMATIC HMI Projelendirme Yazılımı Upgrade'ler WinCC V11...V17 -> WinCC V19

SIMATIC WinCC Basic V19 Upgrade V11..V18 -> V19	DVD Download	6AV2100-3AA08-0AE5 6AV2100-3AA08-0AK5	51.- 43.-
SIMATIC WinCC Comfort V19 Upgrade V11..V18 -> V19, V11..V18 Combo -> V19 Combo	DVD Download	6AV2101-3AA08-0AE5 6AV2101-3AA08-0AK5	368.- 303.-
SIMATIC WinCC Advanced V19 Upgrade V11..V18 -> V19, V11..V18 Combo -> V19 Combo	DVD Download	6AV2102-3AA08-0AE5 6AV2102-3AA08-0AK5	897.- 757.-
SIMATIC WinCC Professional 512 PowerTags V19 Upgrade V11..V18 -> V19	DVD Download	6AV2103-3DA08-0AE5 6AV2103-3DA08-0AK5	1.031.- 865.-
SIMATIC WinCC Professional 4096 PowerTags V19 Upgrade V11..V18 -> V19	DVD Download	6AV2103-3HA08-0AE5 6AV2103-3HA08-0AK5	1.290.- 1.081.-
SIMATIC WinCC Professional maks. PowerTags V19 Upgrade V11..V18 -> V19	DVD Download	6AV2103-3XA08-0AE5 6AV2103-3XA08-0AK5	2.041.- 1.730.-
SIMATIC WinCC Unified Basic Upgrade V18 -> V19	DVD Download	6AV2151-0XA32-3AA5 6AV2151-0XA32-3LA5	51.- 43.-
SIMATIC WinCC Unified Comfort Upgrade V16..V18 -> V19	DVD Download	6AV2151-0XB32-3AA5 6AV2151-0XB32-3LA5	362.- 297.-
SIMATIC WinCC Unified PC 10k PowerTags Upgrade V16..V18 -> V19	DVD Download	6AV2153-2FB32-3AA5 6AV2153-2FB32-3LA5	897.- 742.-
SIMATIC WinCC Unified PC 100k PowerTags Upgrade V16..V18 -> V19	DVD Download	6AV2153-2GB32-3AA5 6AV2153-2GB32-3LA5	2.014.- 1.696.-
SIMATIC WinCC Unified PC Maks. PowerTags Upgrade V16..V18 -> V19	DVD Download	6AV2153-0XB32-3AA5 6AV2153-0XB32-3LA5	2.963.- 2.544.-

# TIA PORTAL Runtime Advanced Yazılımları

Malzeme Cinsi	Sipariş No	Birim Fiyatı Euro/Adet
---------------	------------	------------------------

## SIMATIC WinCC V17 Runtime Advanced Yazılımları

OPC DA server, OPC UA Server (DA), CP 5612/CP5622 MPI/PROFIBUS ve endüstriyel ethernet için Softnet S7 lean sürücüsü runtime paketi içeriğinde mevcuttur. Haberleşme kartları ve sürücüleri için SIMATIC NET PC kartları bölümüne bakınız. SIMATIC WinCC RT Advanced V17, Windows 11 Pro/Enterprise Version 22H2/21H2, Windows 10 Pro/Enterprise Version 22H2/21H2/21H1/20H2/2004/1909 (64-Bit), Windows 10 Enterprise LTSC 2021 Version 21H2 (64-Bit), Windows 10 Enterprise LTSC 2019 Version 1809 (64-Bit), Windows 10 Enterprise LTSC 2016 Version 1607 (64-Bit), Windows Server 2022 Standart Version 21H2 (64-Bit), Windows Server 2019 Standart Edition (64-Bit) ve Windows Server 2016 Standart (64-Bit) işletim sistemlerini destekler. Detaylı uyumluluk tablosuna linkten ulaşabilirsiniz. <https://support.industry.siemens.com/compatool/#/main/start>



HMI Kontrol Objeleri

SIMATIC WinCC Runtime Advanced 128 PowerTags V17	DVD	6AV2104-0BA07-0AA0	489.-
	Download	6AV2104-0BA07-0AHO	432.-
SIMATIC WinCC Runtime Advanced 512 PowerTags V17	DVD	6AV2104-0DA07-0AA0	1.582.-
	Download	6AV2104-0DA07-0AHO	1.406.-
SIMATIC WinCC Runtime Advanced 2048 PowerTags V17	DVD	6AV2104-0FA07-0AA0	2.433.-
	Download	6AV2104-0FA07-0AHO	2.162.-
SIMATIC WinCC Runtime Advanced 4096 PowerTags V17	DVD	6AV2104-0HA07-0AA0	3.651.-
	Download	6AV2104-0HA07-0AHO	3.244.-
SIMATIC WinCC Runtime Advanced 8192 PowerTags V17	DVD	6AV2104-0KA07-0AA0	4.865.-
	Download	6AV2104-0KA07-0AHO	4.325.-
SIMATIC WinCC Runtime Advanced 16384 PowerTags V17	DVD	6AV2104-0LA07-0AA0	6.689.-
	Download	6AV2104-0LA07-0AHO	5.947.-

\*Arşivleme ve reçete fonksiyonları için SIMATIC WinCC Runtime Advanced opsiyonlarının kullanımı gereklidir.

## SIMATIC WinCC V17 Powerpack'ler, Runtime Advanced için

Runtime PowerTag lisansını arttırmak için kullanılır.

SIMATIC WinCC Runtime Advanced Powerpack 128 PowerTags -> 512 PowerTags V11..V17	DVD	6AV2104-2BD00-0BD0	1.092.-
	Download	6AV2104-2BD00-0BJ0	973.-
SIMATIC WinCC Runtime Advanced Powerpack 512 PowerTags -> 2048 PowerTags V11..V17	DVD	6AV2104-2DF00-0BD0	853.-
	Download	6AV2104-2DF00-0BJ0	757.-
SIMATIC WinCC Runtime Advanced Powerpack 2048 PowerTags -> 4096 PowerTags V11..V17	DVD	6AV2104-2FH00-0BD0	1.218.-
	Download	6AV2104-2FH00-0BJ0	1.081.-
SIMATIC WinCC Runtime Advanced Powerpack 4096 PowerTags -> 8192 PowerTags V11..V17	DVD	6AV2104-2HK00-0BD0	1.218.-
	Download	6AV2104-2HK00-0BJ0	1.081.-
SIMATIC WinCC Runtime Advanced Powerpack 8192 PowerTags -> 16384 PowerTags V11..V17	DVD	6AV2104-2KL00-0BD0	1.824.-
	Download	6AV2104-2KL00-0BJ0	1.622.-

## SIMATIC WinCC V17 Runtime Advanced Paketleri (Panel PC, IPC, Rack PC ve Box PC için)

SIMATIC HMI, WinCC Runtime Advanced Paketi	6AV2114-2BA07-0AA0	389.-
--	--------------------	-------

Yalnız IPC 127E/227E/277E/227G/277G/377G/BX-32A/BX-39A/PX-32A/PX-39A/277G (PRO)/PX-39A(PRO) /677E/527G /627E,IPC 347G/RW-543A/RW-545A/547J/647E/847E/1047E, IPC MD-34A ile birlikte sipariş edilebilir. SIMATIC WinCC V17 Runtime Advanced 128 PowerTags, arşiv ve reçete opsiyon lisansları dahildir.

### Software Komponentler

128 PowerTags (RT)	B	389.-
512 PowerTags (RT)	D	1.267.-
2048 PowerTags (RT)	F	1.946.-
4096 PowerTags (RT)	H	2.919.-
8192 PowerTags (RT)	K	3.890.-

WinCC V17 Runtime Advanced (IPC ile birlikte sipariş edilir)

## SIMATIC WinCC Runtime Upgrade (WinCC flexible Runtime - WinCC Runtime Advanced V17)

SIMATIC WinCC Runtime Advanced V17 Upgrade için kullanılır.

WinCC flexible 2008 Runtime 128 PowerTags -> WinCC Runtime Advanced 128 PowerTags V17	DVD	6AV2104-4BB07-0AE0	195.-
	Download	6AV2104-4BB07-0AK0	173.-
WinCC flexible 2008 Runtime 512 PowerTags -> WinCC Runtime Advanced 512 PowerTags V17	DVD	6AV2104-4DD07-0AE0	632.-
	Download	6AV2104-4DD07-0AK0	562.-
WinCC flexible 2008 Runtime 2048 PowerTags -> WinCC Runtime Advanced 2048 PowerTags V17	DVD	6AV2104-4FF07-0AE0	973.-
	Download	6AV2104-4FF07-0AK0	865.-
WinCC flexible 2008 Runtime 4096 PowerTags -> WinCC Runtime Advanced 4096 PowerTags V17	DVD	6AV2104-4HH07-0AE0	1.462.-
	Download	6AV2104-4HH07-0AK0	1.297.-
WinCC flexible 2008 Runtime 8192 PowerTags -> WinCC Runtime Advanced 8192 PowerTags V17	DVD	6AV2104-4KK07-0AE0	1.944.-
	Download	6AV2104-4KK07-0AK0	1.730.-

## SIMATIC WinCC Runtime Advanced Upgrade'ler (WinCC Runtime Advanced V11..V16 -> WinCC Runtime Advanced V17)

SIMATIC WinCC Runtime Advanced 128 PowerTags V16 Upgrade V11..V16 -> V17	DVD	6AV2104-3BB07-0AE0	195.-
	Download	6AV2104-3BB07-0AK0	173.-
SIMATIC WinCC Runtime Advanced 512 PowerTags V16 Upgrade V11..V16 -> V17	DVD	6AV2104-3DD07-0AE0	632.-
	Download	6AV2104-3DD07-0AK0	562.-
SIMATIC WinCC Runtime Advanced 2048 PowerTags V16 Upgrade V11..V16 -> V17	DVD	6AV2104-3FF07-0AE0	973.-
	Download	6AV2104-3FF07-0AK0	865.-
SIMATIC WinCC Runtime Advanced 4096 PowerTags V16 Upgrade V11..V16 -> V17	DVD	6AV2104-3HH07-0AE0	1.462.-
	Download	6AV2104-3HH07-0AK0	1.297.-
SIMATIC WinCC Runtime Advanced 8192 veya 16384 PowerTags V17 Upgrade V11..V16 -> V17	DVD	6AV2104-3KK07-0AE0	1.944.-
	Download	6AV2104-3KK07-0AK0	1.730.-

# TIA PORTAL Runtime Professional Yazılımları

Malzeme Cinsi	Sipariş No	Birim Fiyatı Euro/Adet
---------------	------------	------------------------

## SIMATIC WinCC V19 Runtime Professional Yazılımları

WinCC OLEDB, WinCC OPC (OPC DA, OPC XML DA, OPC HDA, OPC A&E, OPC UA server DA,HA, OPC UA server A&C, OPC UA Client DA) ve CP 5612/ CP5622 S7 MPI/PROFIBUS sürücüsü runtime içeriğinde mevcuttur. Endüstriyel ethernet için Softnet S7 lean lisansı runtime lisanslarıyla birlikte gelmektedir. Runtime yazılımla 512 değışkene kadar proses tag arşivlenebilir. WinCC arşivleme kapasitesini artırmak için arşiv DVDve arşiv PowerPack'ler kullanılır. Diğer PLC üreticilerinin Allen Bradley Ethernet IP, Modbus TCP/IP, Mitsubishi MC TCP/IP sürücülerini DVDiçerisinde mevcuttur. Haberleşme kartları ve sürücülerini için SIMATIC NET PC kartları bölümüne bakınız. SIMATIC WinCC V19 Runtime Professional Windows 11 Pro/Enterprise Version 22H2/21H2, Windows 10 Professional/Enterprise Versiyon 22H2 (64bit), Windows 10 Enterprise Versiyon 21H2 (64bit), Windows 10 Enterprise LTSC 2021 Version 21H2 (64-Bit), Windows 10 Enterprise LTSC 2019 Version 1809 (64-Bit), Windows 10 Enterprise LTSC 2016 Version 1607 (64-Bit), Windows Server 2022 Standard Version 21H2 (64-Bit), Windows Server 2019 Standard Edition (64-Bit) ve Windows Server 2016 Standart (64-Bit) işletim sistemlerini destekler. <https://support.industry.siemens.com/compaool/#/main/start>

SIMATIC WinCC Client Runtime Professional V19, server client mimarisinde kullanılır	DVD	6AV2107-0DB02-3AA0	2.614.-
	Download	6AV2107-0DB02-3AH0	2.325.-
SIMATIC WinCC Runtime Professional 128 PowerTags V19, server client mimarisi için WinCC Client Runtime Professional lisansı kullanılır.	DVD	6AV2105-0BA02-3AA0	2.746.-
	Download	6AV2105-0BA02-3AH0	2.441.-
SIMATIC WinCC Runtime Professional 512 PowerTags V19	DVD	6AV2105-0DA02-3AA0	4.245.-
	Download	6AV2105-0DA02-3AH0	3.775.-
SIMATIC WinCC Runtime Professional 2048 PowerTags V19	DVD	6AV2105-0FA02-3AA0	5.205.-
	Download	6AV2105-0FA02-3AH0	4.628.-
SIMATIC WinCC Runtime Professional 4096 PowerTags V19	DVD	6AV2105-0HA02-3AA0	5.745.-
	Download	6AV2105-0HA02-3AH0	5.109.-
SIMATIC WinCC Runtime Professional 8192 PowerTags V19	DVD	6AV2105-0KA02-3AA0	6.254.-
	Download	6AV2105-0KA02-3AH0	5.563.-
SIMATIC WinCC Runtime Professional 65536 PowerTags V19	DVD	6AV2105-0MA02-3AA0	7.690.-
	Download	6AV2105-0MA02-3AH0	6.840.-
SIMATIC WinCC Runtime Professional 102400 PowerTags V19	DVD	6AV2105-0PA02-3AA0	10.791.-
	Download	6AV2105-0PA02-3AH0	9.593.-
SIMATIC WinCC Runtime Professional 153600 PowerTags V19	DVD	6AV2105-0RA02-3AA0	14.045.-
	Download	6AV2105-0RA02-3AH0	12.487.-
SIMATIC WinCC Runtime Professional 262144 PowerTags V19	DVD	6AV2105-0TA02-3AA0	19.281.-
	Download	6AV2105-0TA02-3AH0	17.146.-



HMI Grafik Objeler



HMI Layout

## SIMATIC WinCC V19 Runtime Professional Paketleri (Panel PC, IPC, Rack PC ve Box PC için)

SIMATIC HMI, WinCC V19 Runtime Professional Paketi		6AV2115-2 B A02-3AA0	2.213.-
Yalnız IPC 127E/227E/277E/227G/277G/327G/377G/BX-32A/BX-39A/PX-32A/PX-39A/277G (PRO)/PX-39A(PRO) /677E/527G /627E, IPC 347G/RW-543A/RW-545A/547J/647E/847E/1047E, IPC MD-34A ile birlikte sipariş edilebilir.*			
<b>Software Komponentler</b>			
128 PowerTags		B	2.213.-
512 PowerTags		D	3.386.-
2048 PowerTags		F	4.167.-
4096 PowerTags		H	4.585.-
8192 PowerTags		K	5.003.-
65536 PowerTags		M	6.148.-
WinCC Runtime Professional V19 Client		6AV2117-2DB02-3AA0	2.091.-

\* IPC'nin performansına uygun Scada projesi için kullanılabilir.



WinCC V19 Runtime Professional (IPC ile birlikte sipariş edilir)

## WinCC V19 Powerpack'ler, Runtime Professional için

Versiyondan bağımsız olarak Runtime PowerTag lisansını arttırmak için kullanılır.

SIMATIC WinCC Runtime Professional Powerpack 128 PowerTags -> 512 PowerTags V11..V19	DVD	6AV2105-2BD00-0BD0	1.501.-
	Download	6AV2105-2BD00-0BJ0	1.335.-
SIMATIC WinCC Runtime Professional Powerpack 512 PowerTags -> 2048 PowerTags V11..V19	DVD	6AV2105-2DF00-0BD0	958.-
	Download	6AV2105-2DF00-0BJ0	852.-
SIMATIC WinCC Runtime Professional Powerpack 2048 PowerTags -> 4096 PowerTags V11..V19	DVD	6AV2105-2FH00-0BD0	542.-
	Download	6AV2105-2FH00-0BJ0	482.-
SIMATIC WinCC Runtime Professional Powerpack 4096 PowerTags -> 8192 PowerTags V11..V19	DVD	6AV2105-2HK00-0BD0	510.-
	Download	6AV2105-2HK00-0BJ0	454.-
SIMATIC WinCC Runtime Professional Powerpack 8192 PowerTags -> 65536 PowerTags V11..V19	DVD	6AV2105-2KM00-0BD0	1.436.-
	Download	6AV2105-2KM00-0BJ0	1.277.-
SIMATIC WinCC Runtime Professional Powerpack 65536 PowerTags -> 102400 PowerTags V11..V19	DVD	6AV2105-2MP00-0BD0	3.095.-
	Download	6AV2105-2MP00-0BJ0	2.753.-
SIMATIC WinCC Runtime Professional Powerpack 102400 PowerTags -> 153600 PowerTags V11..V19	DVD	6AV2105-2PR00-0BD0	3.256.-
	Download	6AV2105-2PR00-0BJ0	2.896.-
SIMATIC WinCC Runtime Professional Powerpack 153600 PowerTags -> 262144 PowerTags V11..V19	DVD	6AV2105-2RT00-0BD0	5.234.-
	Download	6AV2105-2RT00-0BJ0	4.654.-



Parametrelere kolay ulaşım

# TIA PORTAL HMI Runtime Yazılımları Opsiyonları

Malzeme Cinsi	Sipariş No	Birim Fiyatı Euro/Adet
---------------	------------	------------------------

## SIMATIC Energy Suite

SIMATIC Energy Suite üretim tesisindeki enerji tüketiminin şeffaflığını sağlar. S7-1500 ve ET200SP Kontrolörler (V2.0 ve üstü ) için PLC enerji programının otomatik oluşturulması, elektrik ve elektrik harici tüketim hesabı (ör. kWh, m3, kg), PLC hafıza kartında buffer ve WinCC Professional'da arşivleme imkanı, SIMATIC Energy Manager Pro ile doğrudan entegrasyon mümkündür. SIMATIC Energy Suite projelendirme yazılımı 10 enerji obje lisansı ile birlikte gelir. Enerji obje lisansları S7-1500 CPU'lara yüklenen SIMATIC Energy Suite S7-1500 lisansları ile arttırılabilir. SIMATIC Energy Suite Yük Yönetimi ile azami yük sınırlarının aşılmasını sağlayabilir ve bunu tam otomatik bir şekilde yapılabilir.

SIMATIC Energy Suite V19 Projelendirme, 10 Enerji Objelisansı (2x5 EnO) dahildir	DVD	6AV2108-0AA02-3AA5	971.-
	Download	6AV2108-0AA02-3AH5	865.-
SIMATIC Energy Suite S7-1500, 5 Enerji Objelisansı (1 x 5 EnO)	DVD	6AV2108-0CF00-0BB0	242.-
	Download	6AV2108-0CF00-0BH0	216.-
SIMATIC Energy Suite S7-1500, 10 Enerji Objelisansı (1 x 10 EnO)	DVD	6AV2108-0CH00-0BB0	485.-
	Download	6AV2108-0CH00-0BH0	432.-
SIMATIC Energy Suite S7-1500, 10 Enerji Objelisansı (2 x 5 EnO)	DVD	6AV2108-0DF00-0BB0	485.-
	Download	6AV2108-0DF00-0BH0	432.-
SIMATIC Energy Suite S7-1500, 50 Enerji Objelisansı (5 x 10 EnO)	DVD	6AV2108-0FH00-0BB0	2.426.-
	Download	6AV2108-0FH00-0BH0	2.162.-
SIMATIC Energy Suite S7-1500, 100 Enerji Objelisansı (10 x 10 EnO)	DVD	6AV2108-0HH00-0BB0	4.853.-
	Download	6AV2108-0HH00-0BH0	4.325.-
SIMATIC Energy Suite V19 Projelendirme, Upgrade V14..V18 -> V19	DVD	6AV2108-3AA02-3AE5	290.-
	Download	6AV2108-3AA02-3AK5	260.-

## SIMATIC ProDiag

SIMATIC ProDiag proses ve makinalar için diyagnostik yönetim yazılımıdır. SIMATIC S7-1500 kontrolör tarafında supervision'ların oluşturulması ve HMI tarafında gösterilmesi otomatik yapılır. Arıza durumunda prosesin aktuel durumu hakkında bilgi almak, gerekirse ladder veya graph program kodunu programlama cihazı olmaksızın HMI ünitesinde görmek ve hızlı şekilde sisteme müdahale etmek mümkündür.

SIMATIC ProDiag SIMATIC Comfort/Mobile Paneller için	DVD	6AV2107-0UP00-0BB0	607.-
	Download	6AV2107-0UP00-0BH0	541.-
SIMATIC ProDiag WinCC Runtime Advanced için	DVD	6AV2107-0UA00-0BB0	911.-
	Download	6AV2107-0UA00-0BH0	811.-
SIMATIC ProDiag WinCC Runtime Professional V14/ WinCC V7.4 ve üstü versiyonlar için kullanılır.	DVD	6AV2107-0UB00-0BB0	1.031.-
	Download	6AV2107-0UB00-0BH0	919.-
SIMATIC ProDiag WinCC Unified için	DVD	6AV2157-0BD02-3AB0	952.-
	Download	6AV2157-0BD02-3LB0	850.-

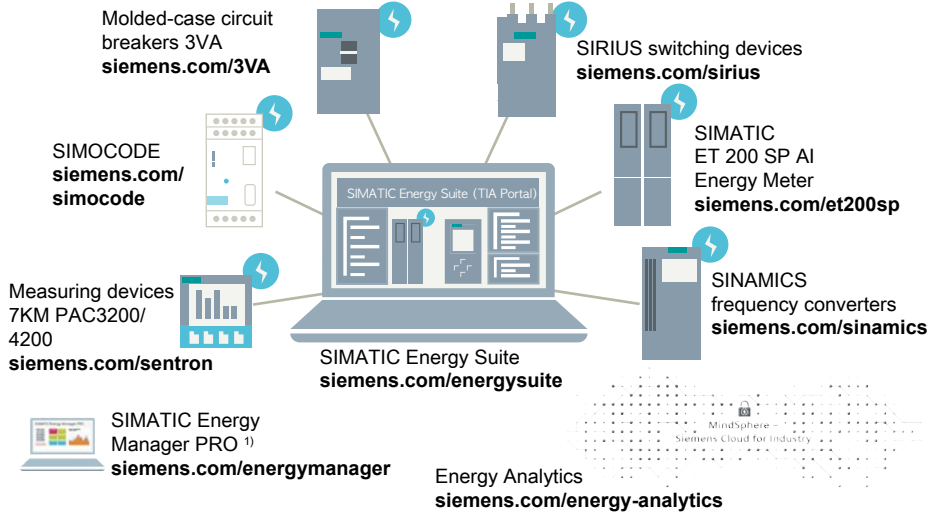

## SIMATIC WinCC Server/ Redundancy

SIMATIC WinCC Server Runtime Professional, Server Client yapısı için kullanılır, Client için WinCC Client Runtime Professional lisansı yeterlidir.	DVD	6AV2107-0EB00-0BB0	3.822.-
	Download	6AV2107-0EB00-0BH0	3.399.-
SIMATIC WinCC Redundancy Runtime Professional, yedekli WinCC istasyonları için kullanılır, otomatik client değişimi ve otomatik arşiv güncelleme, redundant WinCC istasyon çifti için tek lisans yeterlidir.	DVD	6AV2107-0FB00-0BB0	3.830.-
	Download	6AV2107-0FB00-0BH0	3.406.-

# TIA PORTAL HMI Runtime Yazılımları Opsiyonları

Malzeme Cinsi	Sipariş No	Birim Fiyatı Euro/Adet
---------------	------------	------------------------

## SIMATIC WinCC Reçete ve Arşiv Opsiyonları

SIMATIC WinCC Recipes, Runtime Advanced için	DVD	6AV2107-0JA00-0BB0	305.-
	Download	6AV2107-0JA00-0BH0	270.-
SIMATIC WinCC Logging, Runtime Advanced için	DVD	6AV2107-0GA00-0BB0	305.-
	Download	6AV2107-0GA00-0BH0	270.-
SIMATIC WinCC Recipes+Logging Runtime Advanced için	DVD	6AV2107-0HA00-0BB0	478.-
	Download	6AV2107-0HA00-0BH0	432.-
SIMATIC WinCC Recipes, Runtime Professional için	DVD	6AV2107-0JB00-0BB0	944.-
	Download	6AV2107-0JB00-0BH0	841.-
SIMATIC WinCC Logging, Runtime Professional için, 1500 Logging Tags	DVD	6AV2107-0GB00-0BB0	2.995.-
	Download	6AV2107-0GB00-0BH0	2.663.-
SIMATIC WinCC Logging, Runtime Professional için, 5000 Logging Tags	DVD	6AV2107-0GD00-0BB0	10.028.-
	Download	6AV2107-0GD00-0BH0	8.917.-

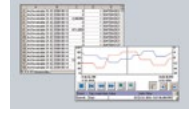

WinCC Runtime Advanced Logging



WinCC Recipes

## SIMATIC WinCC WebNavigator

Internet veya intranet üzerinden prosesin izlenmesi ve kontrolü için kullanılır, V14/V7.4 ve üstü versiyonlar için kullanılır.

SIMATIC WinCC WebNavigator, Runtime Professional için, aynı anda 1 kullanıcı lisans	DVD	6AV6362-1AB00-0BB0	3.776.-
	Download	6AV6362-1AB00-0AH0	3.358.-
SIMATIC WinCC WebNavigator, Runtime Professional için, aynı anda 3 kullanıcı lisans	DVD	6AV6362-1AD00-0BB0	7.802.-
	Download	6AV6362-1AD00-0AH0	6.938.-
SIMATIC WinCC WebNavigator, Runtime Professional için, aynı anda 10 kullanıcı lisans	DVD	6AV6362-1AF00-0BB0	13.621.-
	Download	6AV6362-1AF00-0AH0	12.111.-
SIMATIC WinCC WebNavigator, Runtime Professional için, aynı anda 30 kullanıcı lisans	DVD	6AV6362-1AJ00-0BB0	33.438.-
	Download	6AV6362-1AJ00-0AH0	29.733.-
SIMATIC WinCC WebNavigator, Runtime Professional için, aynı anda 100 kullanıcı lisans	DVD	6AV6362-1AM00-0BB0	68.939.-
	Download	6AV6362-1AM00-0AH0	61.304.-
SIMATIC WinCC WebNavigator Diagnostics Client	DVD	6AV6362-1BA00-0BB0	3.776.-
	Download	6AV6362-1BA00-0AH0	3.358.-

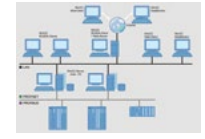

WinCC/Web Navigator

## WinCC WebUX

Internet veya intranet üzerinden prosesin mobil terminal cihazlardan izlenmesi ve kontrolü için kullanılır. İşletim sisteminden bağımsız HTML5 destekleyen browser'larla kullanılabilir. Direct connection, tag connection, Vbscript ve WebUX uyumlu objeler (ör. alarm ve trend kontrol) desteklenir. WinCC Runtime Professional lisansı aynı anda 1 kullanıcı WebUX monitor lisansı içermektedir. V14/V7.3 ve üstü versiyonlar için kullanılır.

Aynı anda 1 kullanıcı monitor lisansı	DVD	6AV6362-2AB00-0BB0	607.-
	Download	6AV6362-2AB00-0AH0	541.-
Aynı anda 3 kullanıcı monitor lisansı	DVD	6AV6362-2AD00-0BB0	1.703.-
	Download	6AV6362-2AD00-0AH0	1.514.-
Aynı anda 10 kullanıcı monitor lisansı	DVD	6AV6362-2AF00-0BB0	4.074.-
	Download	6AV6362-2AF00-0AH0	3.622.-
Aynı anda 30 kullanıcı monitor lisansı	DVD	6AV6362-2AJ00-0BB0	9.970.-
	Download	6AV6362-2AJ00-0AH0	8.866.-
Aynı anda 100 kullanıcı monitor lisansı	DVD	6AV6362-2AM00-0BB0	22.981.-
	Download	6AV6362-2AM00-0AH0	20.437.-
Aynı anda 1 kullanıcı operate lisansı	DVD	6AV6362-2BB00-0BB0	1.823.-
	Download	6AV6362-2BB00-0AH0	1.622.-
Aynı anda 3 kullanıcı operate lisansı	DVD	6AV6362-2BD00-0BB0	5.107.-
	Download	6AV6362-2BD00-0AH0	4.541.-
Aynı anda 10 kullanıcı operate lisansı	DVD	6AV6362-2BF00-0BB0	12.158.-
	Download	6AV6362-2BF00-0AH0	10.812.-
Aynı anda 30 kullanıcı operate lisansı	DVD	6AV6362-2BJ00-0BB0	29.786.-
	Download	6AV6362-2BJ00-0AH0	26.489.-
Aynı anda 100 kullanıcı operate lisansı	DVD	6AV6362-2BM00-0BB0	68.939.-
	Download	6AV6362-2BM00-0AH0	61.304.-



WinCC WebUX



# TIA PORTAL HMI Runtime Yazılımları Opsiyonları

Malzeme Cinsi	Sipariş No	Birim Fiyatı Euro/Adet
---------------	------------	------------------------



WinCC DataMonitor WebCenter

## SIMATIC WinCC DataMonitor

Internet veya intranet üzerinden WinCC verilerini kullanarak web portalı oluşturma aracı WebCenter, Scada sayfalarının izlenmesi için WinCC ViewerRT, Excel ve pdf formatında raporlar alınması için Published Reports, WinCC proses ve alarm arşiv aracı Trends&Alarms ve WinCC aktüel değerleri, proses ve alarm arşiv verilerini kullanarak Excel ile analiz ve rapor aracı Excel Workbooks'tan oluşur. V14/V7.4 ve üstü versiyonlar için kullanılır.

SIMATIC WinCC DataMonitor, Runtime Professional için, aynı anda 1 kullanıcı için lisans	DVD Download	6AV6362-3AB00-0BB0 6AV6362-3AB00-0AH0	2.461.- 2.188.-
SIMATIC WinCC DataMonitor, Runtime Professional için, aynı anda 3 kullanıcı için lisans	DVD Download	6AV6362-3AD00-0BB0 6AV6362-3AD00-0AH0	3.764.- 3.346.-
SIMATIC WinCC DataMonitor, Runtime Professional için, aynı anda 10 kullanıcı için lisans	DVD Download	6AV6362-3AF00-0BB0 6AV6362-3AF00-0AH0	6.890.- 6.126.-
SIMATIC WinCC DataMonitor, Runtime Professional için, aynı anda 30 kullanıcı için lisans	DVD Download	6AV6362-3AJ00-0BB0 6AV6362-3AJ00-0AH0	14.225.- 12.651.-



WinCC Audit

## SIMATIC WinCC Audit

FDA (American Food and Drug Administration) spesifikasyonu 21 CFR Part 11'e uygun şekilde güvenli erişim kontrolü, kullanıcı faaliyetlerinin elektronik imzalı kaydı için kullanılır.

SIMATIC WinCC Audit, Comfort/Mobil paneller için	DVD Download	6AV2107-0RP00-0BB0 6AV2107-0RP00-0BH0	548.- 487.-
SIMATIC WinCC Audit Runtime Advanced için	DVD Download	6AV2107-0RA00-0BB0 6AV2107-0RA00-0BH0	828.- 736.-
SIMATIC WinCC Audit Runtime Unified için Audit Basis	DVD Download	6AV2157-0BL02-3AB0 6AV2157-0BL02-3LB0	672.- 600.-
SIMATIC WinCC Audit Runtime Unified için Audit Enhanced	DVD Download	6AV2157-1BL02-3AB0 6AV2157-1BL02-3LB0	1.680.- 1.500.-
SIMATIC WinCC Audit Runtime Unified için Audit Powerpack	DVD Download	6AV2157-1BL20-0AB0 6AV2157-1BL20-0LB0	1.008.- 900.-

## SIMATIC WinCC Upgrade (WinCC flexible Panel Opsiyonları - WinCC Panel Opsiyonları)

SIMATIC WinCC Panel Opsiyonları Upgrade, WinCC flexible panel opsiyonları için	DVD Download	6AV2107-4XP00-0BF0 6AV2107-4XP00-0BK0	37.- 32.-
SIMATIC WinCC Professional Logging Upgrade, SIMATIC WinCC Arşiv V7.0 için, 10 lisans	DVD Download	6AV2107-4GX00-0BF0 6AV2107-4GX00-0BK0	39.- 35.-

# WinCC Unified Runtime Yazılımları

Malzeme Cinsi	Sipariş No	Birim Fiyatı Euro/Adet
---------------	------------	------------------------

## SIMATIC WinCC V19 Unified PC RT Yazılımları \*

WinCC Unified Java script, SVG gibi güncel ve gelişmiş web teknolojilerini destekleyen web tabanlı görselleştirme yazılımdır. Herhangi bir ilave konfigürasyon yapılmadan PC, cep telefonu ve tabletteki web browser üzerinden server projeye client olarak bağlanabilir. WinCC Unified PC RT lisansının içerisinde 1 adet local client, 1 adet remote monitor client ve 1 adet remote operate client mevcuttur. WinCC Unified RT kurulumla birlikte açık kodlu SQLite database ile gelmektedir. Yoğun ve uzun süreli arşivleme çözümleri için MS SQL database opsiyonu kullanılabilir. Arşivlenecek process değişkeni sayısında arşiv lisansı alınmalıdır. WinCC V19 Unified PC RT'da OPC ( OPC UA DA / A&C server, OPC UA DA Client) sürücüsü runtime içerisinde mevcuttur. S7 ethernet için 10 bağlantıya kadar Softnet S7 lean lisansı runtime lisanslarıyla birlikte gelmektedir. Diğer PLC üreticilerinin Allen Bradley Ethernet IP, Modbus TCP/IP, Mitsubishi MC TCP/IP sürücülerini DVD içeriğinde mevcuttur. Haberleşme kartları ve sürücülerini için SIMATIC NET PC kartları bölümüne bakınız. SIMATIC WinCC V18 Unified PC RT Windows 11 Pro/Home/Enterprise Versiyon 22H2/21H2 (64-Bit), Windows 10 Professional/Home/Enterprise Versiyon 22H2 (64-Bit), Windows 10 Enterprise Versiyon 21H2 (64-Bit), Windows 10 Enterprise LTSC 2021 Version 21H2 (64-Bit), Windows 10 Enterprise LTSC 2019 Version 1809 (64-Bit), Windows 10 Enterprise LTSC 2016 Version 1607 (64-Bit), Windows Server 2022 Standard Edition (64-Bit), Windows Server 2019 Standard Edition (64-Bit) ve Windows Server 2016 Standart (64-Bit) işletim sistemlerini destekler. Detaylı uyumluluk tablosuna linkten ulaşabilirsiniz. <https://support.industry.siemens.com/compatool/#/main/start>



WinCC Unified ile ölçeklenebilirlik

WinCC Unified PC RT 150 PowerTags V19	DVD	6AV2154-3DB02-3AA0	712.-
	Download	6AV2154-3DB02-3LA0	636.-
WinCC Unified PC RT 500 PowerTags V19	DVD	6AV2154-1EB02-3AA0	1.781.-
	Download	6AV2154-1EB02-3LA0	1.590.-
WinCC Unified PC RT 1k PowerTags V19	DVD	6AV2154-2EB02-3AA0	2.374.-
	Download	6AV2154-2EB02-3LA0	2.120.-
WinCC Unified PC RT 2.5k PowerTags V19	DVD	6AV2154-2MB02-3AA0	3.087.-
	Download	6AV2154-2MB02-3LA0	2.756.-
WinCC Unified PC RT 5k PowerTags V19	DVD	6AV2154-1FB02-3AA0	4.749.-
	Download	6AV2154-1FB02-3LA0	4.240.-
WinCC Unified PC RT 10k PowerTags V19	DVD	6AV2154-2FB02-3AA0	5.936.-
	Download	6AV2154-2FB02-3LA0	5.300.-
WinCC Unified PC RT 50k PowerTags V19	DVD	6AV2154-1GB02-3AA0	8.310.-
	Download	6AV2154-1GB02-3LA0	7.420.-
WinCC Unified PC RT 100k PowerTags V19	DVD	6AV2154-2GB02-3AA0	11.872.-
	Download	6AV2154-2GB02-3LA0	10.600.-
WinCC Unified PC RT max. PowerTags V19	DVD	6AV2154-0XB02-3AA0	18.995.-
	Download	6AV2154-0XB02-3LA0	16.960.-

\* Proses değişkenlerini arşivlemek için arşiv lisansı seçilmelidir.



WinCC Unified haberleme seçenekleri

## SIMATIC WinCC Unified Arşiv Lisansları

WinCC Unified PC'de arşivlemek için gerekli lisans. Arşivlenecek tag sayısına göre seçilmelidir. Arşiv tag lisansları eklenerek arşivleme kapasitesi artırılabilir.

WinCC Unified Logging Tags (100)	DVD	6AV2157-2DA00-0AB0	119.-
	Download	6AV2157-2DA00-0LB0	106.-
WinCC Unified Logging Tags (500)	DVD	6AV2157-1EA00-0AB0	594.-
	Download	6AV2157-1EA00-0LB0	530.-
WinCC Unified Logging Tags (1000)	DVD	6AV2157-2EA00-0AB0	1.187.-
	Download	6AV2157-2EA00-0LB0	1.060.-
WinCC Unified Logging Tags (5000)	DVD	6AV2157-1FA00-0AB0	5.342.-
	Download	6AV2157-1FA00-0LB0	4.770.-
WinCC Unified Logging Tags (10000)	DVD	6AV2157-2FA00-0AB0	10.091.-
	Download	6AV2157-2FA00-0LB0	9.010.-
WinCC Unified Logging Tags (30000)	DVD	6AV2157-6FA00-0AB0	28.493.-
	Download	6AV2157-6FA00-0LB0	25.440.-

## SIMATIC WinCC Unified V19 RT PC Paketleri (Panel PC/IPC/Rack PC ve Box PC için)

Parameter control opsiyonu ve arşiv lisansı IPC paketi ile birlikte gelmektedir. İçeriği Unified RT lisans sayısına göre değişmektedir.

Yalnız IPC 127E/227E/277E/227G/327G/377G/BX-32A/BX-39A/PX-32A/PX-39A/277G (PRO)/PX-39A(PRO) /677E/527G /627E, IPC 347G/ RW-543A/RW-545A/547J/647E/847E/1047E, IPC MD-34A ile birlikte sipariş edilebilir.\*

WinCC Unified V19 PC RT 150 (WinCC Unified Logging Tags 100 içermektedir)	6AV2155-3DB02-3AA0	570.-
WinCC Unified V19 PC RT 500 (WinCC Unified Logging Tags 200 içermektedir)	6AV2155-1EB02-3AA0	1.425.-
WinCC Unified V19 PC RT 1k (WinCC Unified Logging Tags 500 içermektedir)	6AV2155-2EB02-3AA0	1.900.-
WinCC Unified V19 PC RT 2.5k (WinCC Unified Logging Tags 500 içermektedir)	6AV2155-2MB02-3AA0	2.470.-
WinCC Unified V19 PC RT 5k (WinCC Unified Logging Tags 1000 içermektedir)	6AV2155-1FB02-3AA0	3.799.-
WinCC Unified V19 PC RT 10k (WinCC Unified Logging Tags 1000 içermektedir)	6AV2155-2FB02-3AA0	4.749.-
WinCC Unified V19 PC RT 50k (WinCC Unified Logging Tags 1000 içermektedir)	6AV2155-1GB02-3AA0	6.648.-

\* IPC'nin performansına uygun Scada projesi için kullanılabilir.

# WinCC Unified Runtime Yazılımları

Malzeme Cinsi	Sipariş No	Birim Fiyatı Euro/Adet
<b>SIMATIC WinCC V19 Powerpack'ler, Unified PC RT için</b>		
Runtime PowerTag lisansını versiyondan bağımsız arttırmak için kullanılır. Versiyon değişimi için farklı lisans gereklidir (bkz versiyon upgrade)		
SIMATIC WinCC Unified V16..V19 PC Runtime Powerpack PC 150 -> PC 500 PowerTags V16..V19	DVD 6AV2154-1EB20-0AB0 Download 6AV2154-1EB20-0LBO	1.068.- 954.-
SIMATIC WinCC Unified V16..V19 PC Runtime Powerpack PC 500 -> PC 1k PowerTags V16..V19	DVD 6AV2154-2EB20-0AB0 Download 6AV2154-2EB20-0LBO	594.- 530.-
SIMATIC WinCC Unified V16..V19 PC Runtime Powerpack PC 1k -> PC 2.5k PowerTags V16..V19	DVD 6AV2154-2MB20-0AB0 Download 6AV2154-2MB20-0LBO	712.- 636.-
SIMATIC WinCC Unified V16..V19 PC Runtime Powerpack PC 2.5k -> PC 5k PowerTags V16..V19	DVD 6AV2154-1FB20-0AB0 Download 6AV2154-1FB20-0LBO	1.662.- 1.484.-
SIMATIC WinCC Unified V16..V19 PC Runtime Powerpack PC 5k -> PC 10k PowerTags V16..V19	DVD 6AV2154-2FB20-0AB0 Download 6AV2154-2FB20-0LBO	1.187.- 1.060.-
SIMATIC WinCC Unified V16..V19 PC Runtime Powerpack PC 10k -> PC 50k PowerTags V16..V19	DVD 6AV2154-1GB20-0AB0 Download 6AV2154-1GB20-0LBO	2.374.- 2.120.-
SIMATIC WinCC Unified V16..V19 PC Runtime Powerpack PC 50k -> PC 100k PowerTags V16..V19	DVD 6AV2154-2GB20-0AB0 Download 6AV2154-2GB20-0LBO	3.562.- 3.180.-
SIMATIC WinCC Unified V16..V19 PC Runtime Powerpack PC 100k -> PC max. PowerTags V16..V19	DVD 6AV2154-0XB20-0AB0 Download 6AV2154-0XB20-0LBO	7.123.- 6.360.-

## SIMATIC WinCC Unified PC RT Yazılımı Upgrade'ler V17..V18 -> V19

Versiyon yükseltmek için gerekli lisanslar.

WinCC Unified PC RT 150 Upgrade V17..V18 -> V19	DVD 6AV2154-3DB31-8AA0 Download 6AV2154-3DB31-8LA0	214.- 191.-
WinCC Unified PC RT 500 Upgrade V17..V18 -> V19	DVD 6AV2154-1EB31-8AB0 Download 6AV2154-1EB31-8LA0	534.- 477.-
WinCC Unified PC RT 1k Upgrade V17..V18 -> V19	DVD 6AV2154-2EB31-8AB0 Download 6AV2154-2EB31-8LA0	712.- 636.-
WinCC Unified PC RT 2,5k Upgrade V17..V18 -> V19	DVD 6AV2154-2MB31-8AB0 Download 6AV2154-2MB31-8LA0	926.- 827.-
WinCC Unified PC RT 5k Upgrade V17..V18 -> V19	DVD 6AV2154-1FB31-8AA0 Download 6AV2154-1FB31-8LA0	1.425.- 1.272.-
WinCC Unified PC RT 10k Upgrade V17..V18 -> V19	DVD 6AV2154-2FB31-8AA0 Download 6AV2154-2FB31-8LA0	1.781.- 1.590.-
WinCC Unified PC RT 50k Upgrade V17..V18 -> V19	DVD 6AV2154-1GB31-8AA0 Download 6AV2154-1GB31-8LA0	2.493.- 2.226.-
WinCC Unified PC RT 100k Upgrade V17..V18 -> V19	DVD 6AV2154-2GB31-8AA0 Download 6AV2154-2GB31-8LA0	3.562.- 3.180.-
WinCC Unified PC RT maks. Upgrade V17..V18 -> V19	DVD 6AV2154-0XB31-8AA0 Download 6AV2154-0XB31-8LA0	5.699.- 5.088.-

\* WinCC Unified V19 PC RT Upgrade lisansları baz opsiyon upgrade lisansları içerir (Parameter Control, Report Execution, Collaboration, Audit Base, ProDiag). Upgrade lisansları WinCC Unified PI opsiyonlarını ve Database opsiyonunu içermez

## SIMATIC WinCC Unified PC RT Client Lisansları

WinCC Unified Java script, SVG gibi güncel ve gelişmiş web teknolojilerini destekleyen web tabanlı görselleştirme yazılımdır. Herhangi bir ilave konfigürasyon yapılmadan PC, cep telefonu ve tabletteki web browser üzerinden server projeye client olarak bağlanabilir. RT lisansının içerisinde 1 adet local client, 1 adet remote monitor client ve 1 adet remote operate client mevcuttur. Monitor tipi lisans ile tesis izleyebilirken operate tipi lisans ile hem izleme hem de kontrol edilebilir.

WinCC Unified Clients Operate 1 kullanıcı lisans	DVD 6AV2157-1JW00-0AB0 Download 6AV2157-1JW00-0LBO	2.315.- 2.067.-
WinCC Unified Clients Operate 3 kullanıcı lisans	DVD 6AV2157-3JW00-0AB0 Download 6AV2157-3JW00-0LBO	5.877.- 5.247.-
WinCC Unified Clients Operate 5X1 kullanıcı lisans	DVD 6AV2157-5JW00-0AB0 Download 6AV2157-5JW00-0LBO	9.438.- 8.427.-
WinCC Unified Clients Operate 10 kullanıcı lisans	DVD 6AV2157-2CW00-0AB0 Download 6AV2157-2CW00-0LBO	15.511.- 13.849.-
WinCC Unified Clients Operate Maks. kullanıcı lisans*	DVD 6AV2157-0XW00-0AB0 Download 6AV2157-0XW00-0LBO	19.533.- 17.440.-
WinCC Unified Clients Monitor 1 kullanıcı lisans	DVD 6AV2157-1JM00-0AB0 Download 6AV2157-1JM00-0LBO	760.- 678.-
WinCC Unified Clients Monitor 3 kullanıcı lisans	DVD 6AV2157-3JM00-0AB0 Download 6AV2157-3JM00-0LBO	1.923.- 1.717.-
WinCC Unified Clients Monitor 10 kullanıcı lisans	DVD 6AV2157-2CM00-0AB0 Download 6AV2157-2CM00-0LBO	5.093.- 4.547.-
WinCC Unified Clients Monitor Maks. kullanıcı lisans*	DVD 6AV2157-0XM00-0AB0 Download 6AV2157-0XM00-0LBO	6.944.- 6.200.-

\* Yüksek donanımlı PC ile 150 client test edilmiştir.



PC, cep telefonu ve tabletin client olarak kullanımı

# WinCC Unified Runtime Yazılımları

Malzeme Cinsi	Sipariş No	Birim Fiyatı Euro/Adet
---------------	------------	------------------------

## SIMATIC WinCC Unified PC RT Opsiyonları

### SIMATIC WinCC Unified Database Opsiyonu

WinCC Unified RT PC'de MS SQL database kullanmak için gerekli lisans kodudur. WinCC Unified RT, açık kodlu SQLite database ile birlikte gelir. Yoğun ve uzun süreli arşivleme çözümleri için MS SQL database opsiyonu gereklidir.

WinCC Unified Database Storage V19	DVD	6AV2154-OBS02-3AA0	2.374.-
	Download	6AV2154-OBS02-3LA0	2.120.-

### SIMATIC WinCC Unified Parameter Control Opsiyonu

WinCC Unified RT PC'de reçete fonksiyonunu kullanmak için gerekli lisans kodudur.

WinCC Unified Parameter Control (Unified PC) V19	DVD	6AV2154-OBP02-3AB0	356.-
	Download	6AV2154-OBP02-3LB0	318.-

### SIMATIC WinCC Unified Collaboration Opsiyonu

Collaboration opsiyonu ile Unified Comfort Panel ve WinCC Unified RT arasında sayfa paylaşılabilir.

WinCC Unified Collaboration V19	DVD	6AV2154-OBRO2-3AB0	1.781.-
	Download	6AV2154-OBRO2-3LB0	1.590.-
WinCC Unified Collaboration V19 (3x1)	DVD	6AV2154-3JRO2-3AB0	4.274.-
	Download	6AV2154-3JRO2-3LB0	3.816.-

### SIMATIC WinCC Unified Audit Opsiyonu

FDA (American Food and Drug Administration) spesifikasyonu 21 CFR Part 11'e uygun şekilde güvenli erişim kontrolü, kullanıcı faaliyetlerinin elektronik imzalı kaydı için kullanılır.

WinCC Unified Audit Basis	DVD	6AV2157-OBLO2-3AB0	672.-
	Download	6AV2157-OBLO2-3LB0	600.-
WinCC Unified Audit Enhanced	DVD	6AV2157-1BL02-3AB0	1.680.-
	Download	6AV2157-1BL02-3LB0	1.500.-
WinCC Unified Audit Powerpack	DVD	6AV2157-1BL20-0AB0	1.008.-
	Download	6AV2157-1BL20-0LB0	900.-

### SIMATIC WinCC Unified Raporlama Opsiyonu

Unified Comfort Panelde ve WinCC Unified RT PC'de anlık ve geçmiş proses değerlerine, alarmlara erişerek MS Excel üzerinden rapor şablonları oluşturulabilir ve manuel raporlama yapılabilir. Zamana ya da bir tektiklemeye bağlı olarak otomatik rapor oluşturmak ve e-mail ile PDF, Excel formatında göndermek için Unified Report Execution lisansı gereklidir.

WinCC Unified Report Execution V19	DVD	6AV2157-OBQ02-3AB0	356.-
	Download	6AV2157-OBQ02-3LB0	318.-

### SIMATIC WinCC Unified Connectivity Opsiyonu

WinCC Unified GraphQL Connect Data Log V19, WinCC Unified PC RT için GraphQL üzerinden arşivlenen proses değişkenlerine erişim sağlar. GraphQL üzerinden proses değişkenlerini okumak, değer yazmak, değişikliklere abone olmak, aktif ve arşivlenen alarmları okumak, aktif alarm değişikliklere abone olmak, onaylamak, sıfırlamak için lisans gerekli değildir.

WinCC Unified Connectivity GraphQL	Download	6AV2157-1GK02-3LB0	1.200.-
------------------------------------	----------	--------------------	---------

## SIMATIC WinCC Unified Scada Plant Intelligence Opsiyonları

### SIMATIC WinCC Unified Calender

S7-1500 PLC'ler ile kullanılan ve Unified RT PC tarafında geçerli olan Unified Calender, belirli tarihlerde görevlerin WinCC Unified'deki tek bir genel takvimde planlanması, yapılandırılması ve yönetimi (tag bağlantısı veya scriptler) için kullanılır. Calender opsiyonunu kullanmak için Base lisansa ihtiyaç vardır.

WinCC Unified Calendar Base V19 (3 Calender lisansı içerir)	Download	6AV2156-0BC02-3LA0	1.272.-
WinCC Unified Calendar Extension (1) (countable) *	Download	6AV2156-1JC00-0LB0	636.-
WinCC Unified Calendar Base Upgrade V17..V18 -> V19	Download	6AV2156-0BC32-3LA0	509.-

### SIMATIC WinCC Unified Performance Insight

Calender opsiyonu ile birlikte kullanılan Performans Insight opsiyonu, üretim tesislerinde spesifik bir makine veya tüm üretim hatları için tesise özel KPI'ların tanımı, hesaplanması ve analizi için kullanılır. Performance Insight opsiyonunu kullanmak için Base lisansa ihtiyaç vardır.

WinCC Unified Performance Insight Base V19 (3 KPI lisansı içerir)	Download	6AV2156-0BP02-3LA0	3.710.-
WinCC Unified Performance Insight Extension (10) (countable) *	Download	6AV2156-2CP00-0LB0	1.060.-
WinCC Unified Performance Insight Extension (30) (countable) *	Download	6AV2156-6CP00-0LB0	2.650.-
WinCC Unified Performance Insight Extension (100) (countable) *	Download	6AV2156-2DP00-0LB0	7.950.-
WinCC Unified Performance Insight Extension (300) (countable) *	Download	6AV2156-6DP00-0LB0	21.200.-
WinCC Unified Performance Insight Base Upgrade V17..V18 -> V19	Download	6AV2156-0BP32-3LA0	1.484.-

\* WinCC Unified versiyonundan bağımsızdır.



WinCC Unified reçete opsiyonu



WinCC Unified Collaboration özelliği



WinCC Unified ile kolay raporlama



WinCC Unified takvim bazlı çalıştırma

# SIMATIC WinCC Scada Yazılımları

Runtime ve komple pakette 512 değışkене kadar proses Tag arşivlenebilir. WinCC arşivleme kapasitesini artırmak için arşiv DVD ve PowerPack'ler kullanılır. CP5622 S7 MPI/ Profibus sürücüsü, runtime ve DVD içerisinde mevcuttur. Endüstriyel ethernet için Softnet S7 lean lisansı runtime ve komple DVD'lisanslarıyla birlikte gelmektedir. Diğer PLC üreticilerinin Allen Bradley Ethernet IP, Modbus TCP/IP, Mitsubishi MC TCP/IP sürücülerini DVD içerisinde mevcuttur. Haberleşme kartları ve sürücülerini için SIMATIC NET PC kartları bölümüne bakınız. WinCC V8.0, Microsoft Windows 11/10 Pro/Enterprise (64-Bit), Windows 11/10 Pro/Enterprise Version 22H2/21H2 (64-Bit), Windows 10 Enterprise LTSC 2021 Version 21H2 (64-Bit) Windows 10 Enterprise LTSC 2019 Version 1809 (64-Bit), Windows Server 2019 Standart Edition (64-Bit), Windows Server 2022 Standard Edition (64-Bit), Windows Server 2022 Datacenter Edition (64-Bit), Windows Server 2019 Datacenter Edition (64-Bit) ve Windows Server 2019 Datacenter Edition (64-Bit) işletim sistemlerini destekler. Detaylı uyumluluk tablosuna linkten ulaşabilirsiniz. <https://support.industry.siemens.com/compatool/#/main/start>



Malzeme Cinsi	Sipariş No	Birim Fiyatı Euro/Adet
<b>SIMATIC WinCC V8.0 Runtime Paketleri</b>		
WinCC RT Client (Server Client mimarisinde kullanılır)	DVD 6AV6381-2CA08-0AX0 Download 6AV6381-2CA08-0AH0	2.625.- 2.332.-
128 PowerTag (RT 128)	DVD 6AV6381-2BC08-0AX0 Download 6AV6381-2BC08-0AH0	2.754.- 2.449.-
512 PowerTag (RT 512)	DVD 6AV6381-2BD08-0AX0 Download 6AV6381-2BD08-0AH0	4.233.- 3.763.-
2048 PowerTag (RT 2048)	DVD 6AV6381-2BE08-0AX0 Download 6AV6381-2BE08-0AH0	5.204.- 4.627.-
8K PowerTag (RT 8K)	DVD 6AV6381-2BH08-0AX0 Download 6AV6381-2BH08-0AH0	6.249.- 5.558.-
64K PowerTag (RT 64K)	DVD 6AV6381-2BF08-0AX0 Download 6AV6381-2BF08-0AH0	7.683.- 6.832.-
100K PowerTag (RT 100K)	DVD 6AV6381-2BJ08-0AX0 Download 6AV6381-2BJ08-0AH0	10.807.- 9.611.-
150K PowerTag (RT 150K)	DVD 6AV6381-2BK08-0AX0 Download 6AV6381-2BK08-0AH0	14.066.- 12.508.-
256K PowerTag (RT 256K)	DVD 6AV6381-2BL08-0AX0 Download 6AV6381-2BL08-0AH	19.271.- 17.140.-

## SIMATIC WinCC V8.0 Runtime Paketleri (Panel PC/IPC/Rack PC ve Box PC için)

SIMATIC HMI, WinCC V8.0 Paketi	6AV6382-2CA08-0AX0	1.928.-
IPC 127E/227E/277E/227G/277G/327G/377G/BX-39A/PX -39A/277G (PRO)/PX-39A(PRO) /677E/527G/627E, IPC 347G/547J/647E/847E, IPC MD-34A ile birlikte sipariş edilebilir.*		
<b>Software Komponentler</b>		
Client	A	1.837.-
128 PowerTags (RT 128)	X C	1.928.-
512 PowerTags (RT 512)	D	3.166.-
2048 PowerTags (RT 2048)	E	3.907.-
8K PowerTags (RT 8K)	H	5.018.-
64K PowerTags (RT 64K)	F	6.128.-

\* IPC'nin performansına uygun Scada projesi için kullanılabilir.

## SIMATIC WinCC V8.0 Komple Paketler (Runtime+Konfigürasyon Yazılımı)

WinCC RC Client (Server Client mimarisinde kullanılır)	DVD 6AV6381-2CB08-0AX0 Download 6AV6381-2CB08-0AH0	3.932.- 3.496.-
128 PowerTag (RC 128)	DVD 6AV6381-2BM08-0AX0 Download 6AV6381-2BM08-0AH0	4.129.- 3.671.-
512 PowerTag (RC 512)	DVD 6AV6381-2BN08-0AX0 Download 6AV6381-2BN08-0AH0	7.032.- 6.254.-
2048 PowerTag (RC 2048)	DVD 6AV6381-2BP08-0AX0 Download 6AV6381-2BP08-0AH0	9.050.- 8.049.-
8K PowerTag (RC 8K)	DVD 6AV6381-2BS08-0AX0 Download 6AV6381-2BS08-0AH0	11.199.- 9.958.-
64K PowerTag (RC 64K)	DVD 6AV6381-2BQ08-0AX0 Download 6AV6381-2BQ08-0AH0	13.012.- 11.570.-
100K PowerTag (RC 100K)	DVD 6AV6381-2BT08-0AX0 Download 6AV6381-2BT08-0AH0	14.066.- 12.508.-
150K PowerTag (RC 150K)	DVD 6AV6381-2BU08-0AX0 Download 6AV6381-2BU08-0AH0	14.978.- 13.314.-
256K PowerTag (RC 256K)	DVD 6AV6381-2BV08-0AX0 Download 6AV6381-2BV08-0AH0	19.796.- 17.601.-

## SIMATIC WinCC V8.0 Powerpack'ler, Runtime Paketleri için

Runtime PowerTag lisansını artırmak için kullanılır	DVD	6AV6371-2BD08-0AX0	1.479.-
128'den 512 PowerTag'e	Download	6AV6371-2BD08-0AJ0	1.314.-
512'den 2048 PowerTag'e	DVD	6AV6371-2BG08-0AX0	971.-
2048'den 8K PowerTag'e	Download	6AV6371-2BG08-0AJ0	863.-
8K'dan 64K PowerTag'e	DVD	6AV6371-2BM08-0AX0	1.048.-
64K'dan 100K PowerTag'e	Download	6AV6371-2BM08-0AJ0	932.-
100K'dan 150K PowerTag'e	DVD	6AV6371-2BN08-0AX0	1.433.-
150K'dan 256K PowerTag'e	Download	6AV6371-2BN08-0AJ0	1.274.-
	DVD	6AV6371-2BP08-0AX0	3.126.-
	Download	6AV6371-2BP08-0AJ0	2.778.-
	DVD	6AV6371-2BQ08-0AX0	3.256.-
	Download	6AV6371-2BQ08-0AJ0	2.896.-
	DVD	6AV6371-2BR08-0AX0	5.208.-
	Download	6AV6371-2BR08-0AJ0	4.632.-



WinCC V8 Runtime  
(IPC ile birlikte sipariş edilir)



WinCC RT



Grafik efektleri

# SIMATIC WinCC Scada Yazılımları

Malzeme Cinsi	Sipariş No		Birim Fiyatı Euro/Adet
<b>SIMATIC WinCC V8.0 Powerpack'ler, Komple Paketler için</b>			
<b>Komple DVDPowerTag lisansını artırmak için kullanılır</b>			
128'den 512 PowerTag'e	DVD	6AV6371-2BD18-0AX0	2.905.-
	Download	6AV6371-2BD18-0AJ0	2.583.-
512'den 2048 PowerTag'e	DVD	6AV6371-2BG18-0AX0	2.019.-
	Download	6AV6371-2BG18-0AJ0	1.795.-
2048'den 8K PowerTag'e	DVD	6AV6371-2BM18-0AX0	2149.-
	Download	6AV6371-2BM18-0AJ0	1.910.-
8K'dan 64K PowerTag'e	DVD	6AV6371-2BN18-0AX0	1.823.-
	Download	6AV6371-2BN18-0AJ0	1.621.-
64K'dan 100K PowerTag'e	DVD	6AV6371-2BP18-0AX0	1.055.-
	Download	6AV6371-2BP18-0AJ0	937.-
100K'dan 150K PowerTag'e	DVD	6AV6371-2BQ18-0AX0	914.-
	Download	6AV6371-2BQ18-0AJ0	811.-
150K'dan 256K PowerTag'e	DVD	6AV6371-2BR18-0AX0	4.819.-
	Download	6AV6371-2BR18-0AJ0	4.285.-

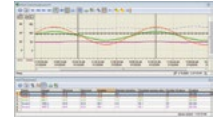

WinCC Trend  
Kontrol İstatiksel  
Analiz

## SIMATIC WinCC V8.0 Arşiv Paketleri

WinCC arşivleme kapasitesini artırmak için kullanılır. Aynı PC'de kullanılan arşiv Tag lisansları toplanır. Ana paketteki 512 arşiv Tag bu kapsamda değerlendirilmez.

1500 Arşiv Tag	DVD	6AV6371-1DQ10-0AX0	2.995.-
	Download	6AV6371-1HQ10-0AX0	2.663.-
5000 Arşiv Tag	DVD	6AV6371-1DQ10-0BX0	10.027.-
	Download	6AV6371-1HQ10-0BX0	8.917.-
10.000 Arşiv Tag	DVD	6AV6371-1DQ10-0CX0	15.624.-
	Download	6AV6371-1HQ10-0CX0	13.897.-
30.000 Arşiv Tag	DVD	6AV6371-1DQ10-0EX0	25.398.-
	Download	6AV6371-1HQ10-0EX0	22.589.-

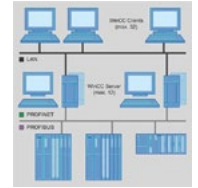

WinCC/Server

## SIMATIC WinCC V8.0 Upgradeler\*

V7.3/7.4'ten V8.0'a RT istasyonunun upgrade'i için	DVD	6AV6381-2AA08-0AX3	1.107.-
	Download	6AV6381-2AA08-0AK3	984.-
V7.5'ten V8.0'a RT istasyonunun upgrade'i için	DVD	6AV6381-2AA08-0AX4	781.-
	Download	6AV6381-2AA08-0AK4	695.-
V7.3/7.4'ten V8.0'a RT Client istasyonunun upgrade'i için	DVD	6AV6381-2CA08-0AX3	653.-
	Download	6AV6381-2CA08-0AK3	580.-
V7.5'ten V8.0'a RT Client istasyonunun upgrade'i için	DVD	6AV6381-2CA08-0AX4	435.-
	Download	6AV6381-2CA08-0AK4	386.-
V7.3/7.4'ten V8.0'a RC istasyonunun upgrade'i için	DVD	6AV6381-2AB08-0AX3	1.941.-
	Download	6AV6381-2AB08-0AK3	1.726.-
V7.5'ten V8.0'a RC istasyonunun upgrade'i için	DVD	6AV6381-2AB08-0AX4	1.289.-
	Download	6AV6381-2AB08-0AK4	1.146.-
V7.3/7.4'ten V8.0'a RC Client istasyonunun upgrade'i için	DVD	6AV6381-2CB08-0AX3	1.095.-
	Download	6AV6381-2CB08-0AK3	973.-
V7.5'ten V8.0'a RC Client istasyonunun upgrade'i için	DVD	6AV6381-2CB08-0AX4	773.-
	Download	6AV6381-2CB08-0AK4	688.-

\* WinCC V8.0 RT ve RC Upgrade lisansları baz opsiyon upgrade lisansları içerir. (Datamonitor, Connectivity Pack, Connectivity Station, WebNavigator, User Archives, Server, Redundancy)

# SIMATIC WinCC Scada Yazılımları Opsiyonları

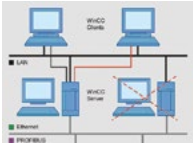

WinCC/Redundancy

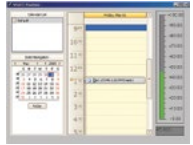

SIMATIC WinCC/Calendar Scheduler



WinCC WebUX

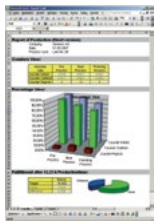

WinCC DataMonitor Excel Workbooks

Malzeme Cinsi	Sipariş No		Birim Fiyatı Euro/Adet
<b>SIMATIC WinCC V8.0 Opsiyonlar</b>			
WinCC/Server V8.0, Server Client yapısı için kullanılır, Client tarafında RT Client veya RC Client lisansı yeterlidir, Client sayısı 3 ise Windows 10 veya Windows 11, daha fazla ise Windows server işletim sistemi gereklidir	DVD Download	6AV6371-1CA08-0AX0 6AV6371-1HA08-0AX0	3.823.- 3.399.-
WinCC/Redundancy V8.0, yedekli WinCC istasyonları için kullanılır, otomatik Client değişimi ve otomatik arşiv güncelleme, redundant WinCC istasyon çifti için tek lisans yeterlidir	DVD Download	6AV6371-1CF08-0AX0 6AV6371-1HF08-0AX0	3.972.- 3.532.-
WinCC/User Archives V8.0, Reçete fonksiyonları için kullanılır	DVD Download	6AV6371-1CB08-0AX0 6AV6371-1HB08-0AX0	944.- 841.-
SIMATIC WinCC/Calendar Scheduler V8.0, Takvim tabanlı arayüz ile kompleks, tarihe bağlı tekrarlayan olayların planlanması, konfigürasyonu için kullanılır	DVD Download	6AV6372-1DC08-0AX0 6AV6372-1HC08-0AX0	977.- 868.-
SIMATIC WinCC/Event Notifier V8.0, zamana bağlı olarak bildirimlerin e-posta ile ilgili personele gönderimi için kullanılır, eskalasyon seviyeleri belirlenebilir	DVD Download	6AV6372-1DD08-0AX0 6AV6372-1HD08-0AX0	1.954.- 1.737.-
SIMATIC WinCC/ProAgent V8.0	DVD Download	6AV6371-1DG08-0AX0 6AV6371-1HG08-0AX0	1.152.- 1.025.-
WinCC/ODK V8.0 (Open Development Kit)	DVD Download	6AV6371-1CC08-0AX0 6AV6371-1GC08-0AX0	1.562.- 1.390.-
SIMATIC WinCC/Cloud Connect V8.0	DVD Download	6AV6362-5AA08-0BB0 6AV6362-5AA08-0AH0	359.- 319.-
SIMATIC WinCC/Rest connect V8.0, IT katmanına veri transferi için kullanılır.	DVD Download	6AV6362-6AA08-0BB0 6AV6362-6AA08-0AH0	718.- 638.-
SIMATIC ProDiag proses ve makinalar için diyagnostik yönetim yazılımıdır. Arıza durumunda prosesin aktüel durumu hakkında bilgi almak, gerekirse ladder veya graph program kodunu programlama cihazı olmaksızın görmek ve hızlı şekilde sisteme müdahale etmek mümkündür. V14/V7.4 ve üstü versiyonlar için kullanılır.	DVD Download	6AV2107-0UB00-0BB0 6AV2107-0UB00-0BH0	1.031.- 919.-

## WinCC WebUX

İnternet veya intranet üzerinden prosesin mobil terminal cihazlardan aynı zamanda bilgisayardan da izlenmesi ve kontrolü için kullanılır. İşletim sisteminden bağımsız HTML5 destekleyen browser'larla kullanılabilir. Direct connection, tag connection, Vbscript, C-Script ve WebUX uyumlu objeler (ör. alarm ve trend kontrol) desteklenir. WinCC Runtime Professional lisansı aynı anda 1 kullanıcı için WebUX monitor lisansı içermektedir. V14/V7.3 ve üstü versiyonlar için kullanılır.

Aynı anda 1 kullanıcı için monitor lisansı	DVD Download	6AV6362-2AB00-0BB0 6AV6362-2AB00-0AH0	607.- 541.-
Aynı anda 3 kullanıcı için monitor lisansı	DVD Download	6AV6362-2AD00-0BB0 6AV6362-2AD00-0AH0	1.703.- 1.514.-
Aynı anda 10 kullanıcı için monitor lisansı	DVD Download	6AV6362-2AF00-0BB0 6AV6362-2AF00-0AH0	4.074.- 3.622.-
Aynı anda 30 kullanıcı için monitor lisansı	DVD Download	6AV6362-2AJ00-0BB0 6AV6362-2AJ00-0AH0	9.970.- 8.866.-
Aynı anda 100 kullanıcı için monitor lisansı	DVD Download	6AV6362-2AM00-0BB0 6AV6362-2AM00-0AH0	22.981.- 20.437.-
Aynı anda 1 kullanıcı için operate lisansı	DVD Download	6AV6362-2BB00-0BB0 6AV6362-2BB00-0AH0	1.823.- 1.622.-
Aynı anda 3 kullanıcı için operate lisansı	DVD Download	6AV6362-2BD00-0BB0 6AV6362-2BD00-0AH0	5.107.- 4.541.-
Aynı anda 10 kullanıcı için operate lisansı	DVD Download	6AV6362-2BF00-0BB0 6AV6362-2BF00-0AH0	12.158.- 10.812.-
Aynı anda 30 kullanıcı için operate lisansı	DVD Download	6AV6362-2BJ00-0BB0 6AV6362-2BJ00-0AH0	29.786.- 26.489.-
Aynı anda 100 kullanıcı için operate lisansı	DVD Download	6AV6362-2BM00-0BB0 6AV6362-2BM00-0AH0	68.939.- 61.304.-

## SIMATIC WinCC DataMonitor

İnternet veya intranet üzerinden WinCC verilerini kullanarak web portalı oluşturma aracı WebCenter, Scada sayfalarının izlenmesi için WinCC ViewerRT, Excel ve pdf formatında raporlar alınması için Published Reports, WinCC proses ve alarm arşiv aracı Trends&Alarms ve WinCC aktüel değerleri, proses ve alarm arşiv verilerini kullanarak Excel ile analiz ve rapor aracı Excel Workbooks'tan oluşur. V14/V7.4 ve üstü versiyonlar için kullanılır.

SIMATIC WinCC DataMonitor, WinCC V7.4 ve üstü için, aynı anda 1 kullanıcı için lisans	DVD Download	6AV6362-3AB00-0BB0 6AV6362-3AB00-0AH0	2.461.- 2.188.-
SIMATIC WinCC DataMonitor, WinCC V7.4 ve üstü için, aynı anda 3 kullanıcı için lisans	DVD Download	6AV6362-3AD00-0BB0 6AV6362-3AD00-0AH0	3.764.- 3.346.-
SIMATIC WinCC DataMonitor, WinCC V7.4 ve üstü için, aynı anda 10 kullanıcı için lisans	DVD Download	6AV6362-3AF00-0BB0 6AV6362-3AF00-0AH0	6.890.- 6.126.-
SIMATIC WinCC DataMonitor, WinCC V7.4 ve üstü için, aynı anda 30 kullanıcı için lisans	DVD Download	6AV6362-3AJ00-0BB0 6AV6362-3AJ00-0AH0	14.225.- 12.651.-

# SIMATIC WinCC Scada Yazılımları Opsiyonları

Malzeme Cinsi	Sipariş No	Birim Fiyatı Euro/Adet
---------------	------------	------------------------

## SIMATIC WinCC WebNavigator

Internet veya intranet üzerinden prosesin izlenmesi ve kontrolü için kullanılır, V14/V7.4 ve üst versiyonlar için kullanılır.

SIMATIC WinCC WebNavigator, WinCC V7.4 ve üstü için, aynı anda 1 kullanıcı lisans	DVD Download	6AV6362-1AB00-0BB0 6AV6362-1AB00-0AH0	3.776.- 3.358.-
SIMATIC WinCC WebNavigator, WinCC V7 ve üstü için, aynı anda 3 kullanıcı lisans	DVD Download	6AV6362-1AD00-0BB0 6AV6362-1AD00-0AH0	7.802.- 6.938.-
SIMATIC WinCC WebNavigator, WinCC V7 ve üstü için, aynı anda 10 kullanıcı lisans	DVD Download	6AV6362-1AF00-0BB0 6AV6362-1AF00-0AH0	13.621.- 12.111.-
SIMATIC WinCC WebNavigator, WinCC V7 ve üstü için, aynı anda 30 kullanıcı lisans	DVD Download	6AV6362-1AJ00-0BB0 6AV6362-1AJ00-0AH0	33.438.- 29.733.-
SIMATIC WinCC WebNavigator, WinCC V7 ve üstü için, aynı anda 100 kullanıcı lisans	DVD Download	6AV6362-1AM00-0BB0 6AV6362-1AM00-0AH0	68.939.- 61.304.-
SIMATIC WinCC WebNavigator Diagnostics Client	DVD Download	6AV6362-1BA00-0BB0 6AV6362-1BA00-0AH0	3.776.- 3.358.-



WinCC/Web Navigator

## WinCC WebNavigator V8.0 Load Balancing Lisansları

WinCC/Web Load Balancing (2 Web Server için Lisans)	DVD Download	6AV6362-1FA00-0BB0 6AV6362-1FA00-0AH0	3.979.- 3.537.-
WinCC/Web Load Balancing StepUp (2 Web Server için Lisans) WinCC Redundancy V7.4 veya daha üst versiyon runtime yazılımlar için	DVD Download	6AV6362-1GA00-0BB0 6AV6362-1GA00-0AH0	1.289.- 1.146.-

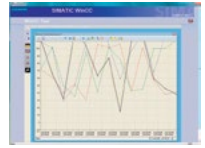

WinCC/Web Navigator WebViewer Runtime

## WinCC PerformanceMonitor V8.0

**PerformanceMonitor** Tesise özel KPI (Key Performance Indicator) parametrelerinin esnek bir şekilde hesaplanması ve analiz edilmesini sağlar. Basic pakette konfigürasyon editörü ve runtime kontrol objeleri mevcuttur (bar grafik, gant chart, tablo). SIMATIC Information Server WinCC/Performance ile web tabanlı raporlar oluşturulabilir (şablon raporlar istenirse genişletilebilir).

WinCC/PerformanceMonitor V8.0 Basic. 30 PerformanceMonitor arşiv tag dahil. Aynı PC'de kullanılan arşiv tag lisansları toplanır.	DVD Download	6AV6372-2DG08-0AA0 6AV6372-2HG08-0AA0	3.130.- 2.781.-
30 PerformanceMonitor arşiv tag	DVD Download	6AV6372-2CG20-0BA0 6AV6372-2JG20-0BA0	1.148.- 1.022.-
100 PerformanceMonitor arşiv tag	DVD Download	6AV6372-2CG20-0CA0 6AV6372-2JG20-0CA0	3.448.- 3.066.-
300 PerformanceMonitor arşiv tag	DVD Download	6AV6372-2CG20-0DA0 6AV6372-2JG20-0DA0	9.308.- 8.276.-
1000 PerformanceMonitor arşiv tag	DVD Download	6AV6372-2CG20-0EA0 6AV6372-2JG20-0EA0	31.026.- 27.587.-
WinCC PerformanceMonitor V7.5 -> WinCC PerformanceMonitor 8.0 Upgrade'i için	DVD Download	6AV6372-2DG07-5AX4 6AV6372-2KG07-5AX4	765.- 681.-
WinCC PerformanceMonitor V7.3 / V7.4 -> WinCC PerformanceMonitor 8.0 Upgrade'i için	DVD Download	6AV6372-2DG07-5AX3 6AV6372-2KG07-5AX3	1.149.- 1.022.-



WinCC/Performance Monitor

## WinCC Connectivity Pack ve IndustrialDataBridge

WinCC Connectivity Pack V8.0, OPC XML DA, A&E, HDA desteği, OPC UA ile proses verileri ve proses arşivine, WinCC OLE DB üzerinden WinCC alarm ve proses arşivine, user archive'e ulaşım için kullanılır. WinCC Unified için Collaboration özelliğini kullanmak için de gereklidir. OT katmanından IT katmanına verilerin alış verışı için REST ve Cloud platformuna verilerin gönderilmesi için Cloud connector lisanslarını da kapsamaktadır.	DVD Download	6AV6371-1DR08-0AX0 6AV6371-1HR08-0AX0	1.289.- 1.146.-
WinCC Connectivity Station V8.0, WinCC arşiv verilerine ulaşım noktası olarak kullanılır, WinCC RT ve RC kurulumu gerektirmez	DVD Download	6AV6371-1DR18-0AX0 6AV6371-1HR18-0AX0	3.646.- 3.243.-
WinCC IndustrialDataBridge V8.0, OPC, SQL/OLE - DB/ODBC ile databaseler ve TCP veri alış verışı, WinCC aktüel değerler, alarm, proses ve user archive'e ulaşım, excel'e yazma seçeneği	DVD Download	6AV6362-4AA08-0AA0 6AV6362-4AA08-0AH0	914.- 811.-
WinCC IndustrialDataBridge V8.0, Basic DVD100 Tag	DVD Download	6AV6362-4AD00-0BB0 6AV6362-4AD00-0AH0	1.094.- 973.-
300 Tag	DVD Download	6AV6362-4AF00-0BB0 6AV6362-4AF00-0AH0	2.432.- 2.162.-
1.000 Tag	DVD Download	6AV6362-4AH00-0BB0 6AV6362-4AH00-0AH0	3.647.- 3.244.-
3.000 Tag	DVD Download	6AV6362-4AA08-0AE0 6AV6362-4AA08-0AK0	508.- 452.-
WinCC IndustrialDataBridge V7.3/V7.4 ->8.0 Upgrade	DVD Download	6AV6362-4AA08-0AE1 6AV6362-4AA08-0AK1	360.- 319.-



WinCC/Connectivity Pack



WinCC/Industrial DataBridge



# SIMATIC WinCC Scada Yazılımları Opsiyonları



WinCC/FDA Opsiyonları

Malzeme Cinsi	Sipariş No	Birim Fiyatı Euro/Adet	
<b>WinCC V8.0 FDA Opsiyonlar</b>			
WinCC FDA opsiyonları, prostedeki ve WinCC konfigürasyonunda yapılan deęişikliklerin, kullanıcı bazında FDA (American Food and Drug Administration) spesifikasyonu 21 CFR Part 11'e uygun şekilde elektronik imzalı kaydı için kullanılır.			
WinCC Audit RT V8.0, Audit kayıtlarının RT'de oluşturulması için	DVD Download	6AV6371-1DV08-0AX0 6AV6371-1HV08-0AX0	886.- 789.-
WinCC Audit RC V8.0, Audit trail (RT ve Projelendirme) konfigürasyonu için temel paket, RT/Projelendirme yazılımı. WinCC ChangeControl V8.0 dahildir.	DVD Download	6AV6371-1DV18-0AX0 6AV6371-1HV18-0AX0	7.812.- 6.948.-
WinCC Audit RC Base, Audit trail (RT ve Projelendirme) konfigürasyonu için temel paket, RT/Projelendirme yazılımı. WinCC ChangeControl V8.0 dahil deęildir.	DVD Download	6AV6371-1DV48-0AX0 6AV6371-1HV48-0AX0	3.906.- 3.474.-
WinCC ChangeControl V8.0, proje versiyon yönetimi	DVD Download	6AV6371-1DV28-0AX0 6AV6371-1HV28-0AX0	5.208.- 4.632.-
WinCC Audit RT Server (her server için gereklidir.)	DVD Download	6AV6371-1DV38-0AX0 6AV6371-1HV38-0AX0	1.772.- 1.578.-
WinCC Audit RT Server PowerPack (Versiyondan bağımsız Audit RT->Audit RT Server lisansı)	DVD Download	6AV6371-1BV38-0AX0 6AV6371-1JV38-0AX0	886.- 789.-
WinCC Audit RT V7.3/7.4 -> V8.0 Upgrade için	DVD Download	6AV6371-1DV08-0BX3 6AV6371-1KV08-0BX3	196.- 174.-
WinCC Audit RT V7.5 -> V8.0 Upgrade için	DVD Download	6AV6371-1DV08-0BX4 6AV6371-1KV08-0BX4	130.- 116.-
SIMATIC WinCC Audit RC V7.3/7.4 -> V8.0 Upgrade için	DVD Download	6AV6371-1DV18-0BX3 6AV6371-1KV18-0BX3	977.- 868.-
SIMATIC WinCC Audit RC V7.5 -> V8.0 Upgrade için	DVD Download	6AV6371-1DV18-0BX4 6AV6371-1KV18-0BX4	651.- 579.-

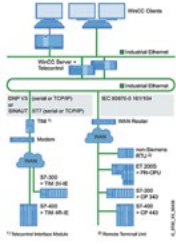

SIMATIC Telecontrol

Malzeme Cinsi	Sipariş No	Birim Fiyatı Euro/Adet	
<b>SIMATIC TeleControl</b>			
SIMATIC TeleControl V7.5/V8.0 RTU ünitelerinin telecontrol protokolleri ile WinCC V8.0 ve WinCC V7.5 scada sistemine bağlantısı için kullanılır. SINAUT ST7, IEC 60870-5 101/104, DNP 3 protokollerini destekler. Tek istasyon, server ve yedekli server yapılarında kullanılabilir.			
SIMATIC TeleControl V7.5/V8.0 WinCC Basic Engineering Projelendirme Paketi	DVD Download	6DL5000-7AA57-0XA5 6DL5000-7AA57-0XH5	1.214.- 1.154.-
SIMATIC TeleControl V7.5/V8.0 WinCC Server Runtime (6 istasyon)	DVD Download	6DL5002-7AA57-0XA0 6DL5002-7AA57-0XH0	568.- 539.-
SIMATIC TeleControl V7.5/V8.0 WinCC Server Runtime (12 istasyon)	DVD Download	6DL5002-7AB57-0XA0 6DL5002-7AB57-0XH0	2.434.- 2.312.-
SIMATIC TeleControl V7.5/V8.0 WinCC Server Runtime (256 istasyon)	DVD Download	6DL5002-7AE57-0XA0 6DL5002-7AE57-0XH0	4.053.- 3.850.-
TeleControlSINAUT Driver, tek istasyon veya server istasyonu için	DVD Download	6DL5101-8AX00-0XB0 6DL5101-8AX00-0XH0	1.792.- 1.703.-
TeleControlDNP3 Driver, tek istasyon veya server istasyonu için	DVD Download	6DL5101-8EX00-0XB0 6DL5101-8EX00-0XH0	1.792.- 1.703.-
TeleControlIEC 870-5-101/104, tek istasyon veya server istasyonu için	DVD Download	6DL5101-8CX00-0XB0 6DL5101-8CX00-0XH0	1.792.- 1.703.-
SIMATIC TeleControl V7.5/V8.0 Upgrade V7.4->V7.5	DVD Download	6DL5002-7AA57-0XE0 6DL5002-7AA57-0XK0	623.- 592.-

# Power Management Yazılımları

Malzeme Cinsi	Sipariş No	Birim Fiyatı Euro/Adet
---------------	------------	------------------------

## SIMATIC Energy Manager Basic V7.4

Energy Manager Basic endüstriyel tesisler için modüler, sektör bağımsız, web üzerinden yapılandırılabilir, temel seviye enerji yönetimi ve bilgi yönetim sistemidir. OPC UA, OPC DA, OPC HDA, Energy Suite, WinCC / PCS 7, Modbus TCP, DesigoCC, ASCII üzerinden veri noktalarının ve dashboard, chart ve raporların konfigürasyonu mümkündür. Energy Manager Basic Başlangıç Paketi içeriğinde 1 adet veri alma bileşeni, Web-Client, Projelendirme/Runtime yazılımı içerir. Detaylı işletim sistemi uyumluluk tablosuna linkten ulaşabilirsiniz. <https://support.industry.siemens.com/compatool/#/main/start>

SIMATIC Energy Manager V7.4, Basic Başlangıç Paketi (50 Tag)	DVD	6AV6372-1DF07-4AX0	3.038.-
	Download	6AV6372-1DF07-4AH0	3.244.-
SIMATIC Energy Manager V7.4, PowerPack Basic->PRO	DVD	6AV6372-2DF07-4AX3	3.308.-
	Download	6AV6372-2DF07-4AH3	3.244.-

## SIMATIC Energy Manager PRO V7.4

Energy Manager PRO endüstriyel tesisler için modüler, sektör bağımsız enerji yönetimi ve yönetim bilgi sistemidir. OPC UA, OPC DA, OPC HDA, Energy Suite, WinCC / PCS 7, Modbus TCP, DesigoCC, ASCII üzerinden veri noktalarının, S7 Energy Efficiency Monitor üzerinden makinelerin bağlantısı ve dashboard, chart ve raporların konfigürasyonu mümkündür. Manager PRO Başlangıç Paketi içeriğinde 1 adet veri alma bileşeni, Client, Web-Client Projelendirme/Runtime yazılımı içerir. Detaylı işletim sistemi uyumluluk tablosuna linkten ulaşabilirsiniz. <https://support.industry.siemens.com/kompatool/pages/main/index.jsf>



SIMATIC Energy Manager PRO

SIMATIC Energy Manager V7.4, PRO Başlangıç Paketi (50 Tag)	DVD	6AV6372-2DF07-4AX0	6.617.-
	Download	6AV6372-2DF07-4AH0	6.487.-
SIMATIC Energy Manager V7.4, Tag Paketi 50**	DVD	6AV6372-2DF07-0CX0	4.412.-
	Download	6AV6372-2DF07-0CH0	4.325.-
SIMATIC Energy Manager V7.4, Tag Paketi 100 **	DVD	6AV6372-2DF07-0DX0	7.720.-
	Download	6AV6372-2DF07-0DH0	7.568.-
SIMATIC Energy Manager V7.4, Tag Paketi 250 **	DVD	6AV6372-2DF07-0EX0	11.209.-
	Download	6AV6372-2DF07-0EH0	10.812.-
SIMATIC Energy Manager V7.4, Tag Paketi 500 **	DVD	6AV6372-2DF07-0FX0	15.439.-
	Download	6AV6372-2DF07-0FH0	15.137.-
SIMATIC Energy Manager V7.4, Tag Paketi 1000 **	DVD	6AV6372-2DF07-0GX0	26.468.-
	Download	6AV6372-2DF07-0GH0	25.949.-
SIMATIC Energy Manager V7.4, Tag Paketi 5000 **	DVD	6AV6372-2DF07-0HX0	30.878.-
	Download	6AV6372-2DF07-0HH0	30.274.-
SIMATIC Energy Manager V7.4, Tag Paketi 30.000 **	DVD	6AV6372-2DF07-0JX0	37.498.-
	Download	6AV6372-2DF07-0JH0	36.761.-
SIMATIC Energy Manager V7.4, SUS 50 Tag'a kadar ***	DVD	6AV6372-2DF00-0CL0	1.323.-
	Download	6AV6372-2DF00-0CY0	1.297.-
SIMATIC Energy Manager V7.4, SUS 100 Tag'a kadar ***	DVD	6AV6372-2DF00-0DL0	1.985.-
	Download	6AV6372-2DF00-0DY0	1.946.-
SIMATIC Energy Manager V7.4, SUS 500 Tag'a kadar ***	DVD	6AV6372-2DF00-0FL0	3.970.-
	Download	6AV6372-2DF00-0FY0	3.892.-
SIMATIC Energy Manager V7.4, SUS 5000 Tag'a kadar ***	DVD	6AV6372-2DF00-0HL0	6.617.-
	Download	6AV6372-2DF00-0HY0	6.487.-
SIMATIC Energy Manager V7.4, SUS 5000 Tag ve sonrası ***	DVD	6AV6372-2DF70-0XL0	8.822.-
	Download	6AV6372-2DF70-0XY0	8.650.-

\*\*\* Tag paketi mevcut tag sayısını artırır.

\*\*\*SUS (Software Update Service) ile 1 yıl süresince yeni yazılım versiyonları gönderilecektir. Süre bitiminden 3 ay önce iptal edilmezse bedel karşılığında anlaşma otomatik olarak 1 yıl uzatılır."

## SIMATIC WinCC Energy Manager PRO V7.4 Genişletme Paketleri

SIMATIC WinCC Energy Manager fonksiyonları aşağıdaki paketlerle genişletilebilir.

SIMATIC Energy Manager V7.4, 3 WEB Client	DVD	6AV6372-2DF27-0AX0	2.206.-
	Download	6AV6372-2DF27-0AH0	2.162.-
SIMATIC Energy Manager V7.4, 20 WEB Client	DVD	6AV6372-2DF27-0BX0	8.271.-
	Download	6AV6372-2DF27-0BH0	8.109.-
SIMATIC Energy Manager V7.4, 60 WEB Client	DVD	6AV6372-2DF27-0CX0	16.541.-
	Download	6AV6372-2DF27-0CH0	16.218.-
SIMATIC Energy Manager V7.4, Client	DVD	6AV6372-2DF37-0AX0	1.434.-
	Download	6AV6372-2DF37-0AH0	1.406.-
SIMATIC Energy Manager V7.4, Veri alma bileşeni	DVD	6AV6372-2DF57-0AX0	2.206.-
	Download	6AV6372-2DF57-0AH0	2.162.-
SIMATIC Energy Manager V7.4, İleriye yönelik tahmin ve planlama	DVD	6AV6372-2DF47-0AX0	6.617.-
	Download	6AV6372-2DF47-0AH0	6.487.-

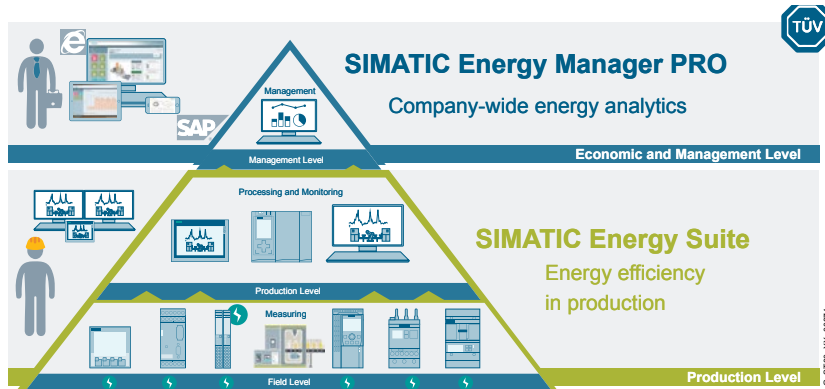

# Power Management Yazılımları

Malzeme Cinsi	Sipariş No	Birim Fiyatı Euro/Adet
<b>SIMATIC WinCC Energy Manager PRO Consumer</b>		
Consumer Paketi 1, S7 EE-Monitor Dahil	DVD 6AV6372-2DF67-1AX0 Download 6AV6372-2DF67-1AH0	441.- 432.-
Consumer Paketi 5, S7 EE-Monitor Dahil	DVD 6AV6372-2DF67-1BX0 Download 6AV6372-2DF67-1BH0	2.206.- 2.162.-
Consumer Paketi 25, S7 EE-Monitor Dahil	DVD 6AV6372-2DF67-1CX0 Download 6AV6372-2DF67-1CH0	11.208.- 10.812.-
Consumer Paketi 1, S7 EE-Monitor Hariç	DVD 6AV6372-2DF77-1AX0 Download 6AV6372-2DF77-1AH0	276.- 270.-
Consumer Paketi 5, S7 EE-Monitor Hariç	DVD 6AV6372-2DF77-1BX0 Download 6AV6372-2DF77-1BH0	1.378.- 1.352.-
Consumer Paketi 25, S7 EE-Monitor Hariç	DVD 6AV6372-2DF77-1CX0 Download 6AV6372-2DF77-1CH0	6.895.- 6.758.-





# SIMOTION / SIMATIC

## Hareket Kontrol Üniteleri

Call Center: 444 0 747 | [siemens.com.tr](https://www.siemens.com.tr)

**SIEMENS**

# SIMOTION Hareket Kontrol Üniteleri

Referans	Açıklama	Birim Fiyatı Euro/Adet
<b>SIMOTION D4XX Hareket Kontrolörler</b>		
6AU1410-2AA00-0AA0	SIMOTION D410-2 DP 1 Eksen, 5DI, 8 DI/DO, 3 F-DI, 1 F-DO, 1 AI 1 Enkoder, 1 Drive-Cliq, 2 PROFIBUS, 1 Ethernet	1.851.-
6AU1410-2AD00-0AA0	SIMOTION D410-2 DP/PN1 Eksen, 5DI, 8 DI/DO, 3 F-DI, 1 F-DO, 1 AI 1 Enkoder, 1 Drive-Cliq, 1 PROFIBUS, 2 PROFINET Port, 1 Ethernet	2.040.-
6AU1425-2AA00-0AA0	SIMOTION D425-2 16 Eksen, 12DI, 16 DI/DO 4 Drive-Cliq, 2 PROFIBUS, 3 Ethernet, 2 USB, 1 Option Slot	2.795.-
6AU1425-2AD00-0AA0	SIMOTION D425-2 16 Eksen, 12DI, 16 DI/DO 4 Drive-Cliq, 2 PROFIBUS, 3 PROFINET Port, 2 Ethernet, 2 USB, 1 Option Slot	3.268.-
6AU1435-2AA00-0AA0	SIMOTION D435-2 32 Eksen, 12DI, 16 DI/DO 6 Drive-Cliq, 2 PROFIBUS, 3 Ethernet, 2 USB, 1 Option Slot	5.307.-
6AU1435-2AD00-0AA0	SIMOTION D435-2 32 Eksen, 12DI, 16 DI/DO 6 Drive-Cliq, 2 PROFIBUS, 3 PROFINET Port, 2 Ethernet, 2 USB, 1 Option Slot	5.780.-
6AU1445-2AD00-0AA1	SIMOTION D445-2 64 Eksen, 12DI, 16 DI/DO 6 Drive-Cliq, 2 PROFIBUS, 3 PROFINET Port, 2 Ethernet, 2 USB, 1 Option Slot	7.687.-
6AU1455-2AD00-0AA0	SIMOTION D455-2 64 Eksen Yüksek Performans, 12DI, 16 DI/DO 6 Drive-Cliq, 2 PROFIBUS, 3 PROFINET Port, 2 Ethernet, 2 USB, 1 Option Slot	11.540.-
6AU1400-1QA20-0AA0***	SINAMICS drive ve SIMOTION kernel güncel firmware dosyalarıyla birlikte SIMOTION D410-2 için Hafıza Kartı Compact Flash Kart, 1GB	295.-
6AU1400-2QA20-0AA0*	SIMOTION D4X5-2 için Hafıza Kartı Compact Flash Kart, 1GB SINAMICS drive ve SIMOTION kernel güncel firmware dosyalarıyla birlikte. 6AU1400-2PA23-0AA0 ile uyumlu.	295.-
6AU1432-2AA00-0AA0**	SIMOTION Drive-based Controller Extension CX32-2; inverter control module; to increase drive count on SIMOTION D4x5-2; interfaces: 6 DI, 4 DI/DO, 4 DRIVE-CLIQ	1.404.-
* Multi axis lisansı için ilgili ürünün tipine bağlı olarak ürün kodunun sonuna D425 için -Z+M42, D435 için -Z+M43, D445 ve 455 için -Z+M44 kodları eklenmelidir. Gerekli seçimler Sizer üzerinden yapılabilir. ** Herbir CX32 ile max 6 adet vektör veya servo sürücü eklenebilir. Genişletme için drive cliq portları kullanılır. *** Multi axis lisansı için ilgili ürün kodunun sonuna -Z+M41"		
<b>SIMOTION C240 Hareket Kontrolörler</b>		
6AU1240-1AB00-0AA0	SIMOTION C240 PN Hareket kontrol sistemi, PROFINET ve PROFIBUS sürücü uygulamaları için, 18DI / 8DO	5.445.-
6AU1240-1AA00-0AA0	SIMOTIONC240 Hareket kontrol sistemi, PROFIBUS, Analog ve PTI sürücü uygulamaları için, 18DI/8DO	5.442.-
6AU1720-1KA00-0AA0	SIMOTION MMC Kartı, 64 MB, SIMOTION C240 / C240 PN	290.-
<b>SIMOTION SCOUT Mühendislik Yazılımları</b>		
6AU1810-1BA53-1XE0	SIMOTION SCOUT Mühendislik Yazılımı V5.3, kurulum DVD ve upgrade lisansı	579.-
6AU1810-1BA53-1XA0	SIMOTION SCOUT Mühendislik Yazılımı V5.3, kurulum DVD ve lisansı	3.684.-



Not : Tia Selection Tool ile kullanılacak eksen, hızlı giriş çıkış, cam eğrisi ve encoder sayılarına bağlı olarak ihtiyaç olan CPU seçimleri yapılabilir.  
\* Parantez içindeki harf değiştirilerek 128, 512, 2048 Power Tag Wincc Advanced Runtime lisansı ile birlikte sipariş edilebilir. K : 128 Power Tag,  
L : 512 Power Tag, M : 2048 Power Tag

# SIMOTION Hareket Kontrol Üniteleri

Referans	Açıklama	Birim Fiyatı Euro/Adet
<b>SIMATIC S7-1500T Teknoloji CPU</b>		
6ES7511-1TL03-0AB0	SIMATIC S7-1500T, CPU 1511T-1 PN, 450 KB program + 1.5 MB data hafızası(Simatic hafıza kartı gereklidir), PROFINET IRT x 2 port switch, 25 ns bit performance	1.430.-
6ES7511-1UL03-0AB0	SIMATIC S7-1500T, CPU 1511TF-1 PN, 450 KB program + 1.5 MB data hafızası(Simatic hafıza kartı gereklidir), PROFINET IRT x 2 port switch, 25 ns bit performance	1.783.-
6ES7515-2TN03-0AB0	SIMATIC S7-1500T, CPU 1515T-2 PN, 1.5 MB program + 4.5 MB data hafızası(Simatic hafıza kartı gereklidir), PROFINET IRT x 2 port switch + PROFINET RT x 1 port, 6 ns bit performance	3.989.-
6ES7515-2UN03-0AB0	SIMATIC S7-1500T, CPU 1515TF-2 PN, 1.5 MB program + 4.5 MB data hafızası(Simatic hafıza kartı gereklidir), PROFINET IRT x 2 port switch + PROFINET RT x 1 port, 6 ns bit performance	4.547.-
6ES7516-3TN00-0AB0	"SIMATIC S7-1500T, CPU 1516T-2 PN, 1.5 MB program hafızası + 5 MB data(Simatic hafıza kartı gereklidir), PROFINET IRT x 2 port switch + Ethernet, 10 ns bit performans "	6.442.-
6ES7516-3UN00-0AB0	"SIMATIC S7-1500T, CPU 1516TF-2 PN, 1.5 MB program hafızası + 5 MB data(Simatic hafıza kartı gereklidir), PROFINET IRT x 2 port switch + Ethernet, 10 ns bit performans "	7.110.-
6ES7517-3TP00-0AB0	"SIMATIC S7-1500T, CPU 1517T-3 PN/DP, 3 MB program hafızası + 8 MB data(Simatic hafıza kartı gereklidir), PROFINET IRT x 2 port switch + Ethernet + PROFIBUS DP, 2 ns bit performans "	8.589.-
6ES7517-3UP00-0AB0	"SIMATIC S7-1500TF, CPU 1517TF-3 PN/DP, 3 MB program hafızası + 8 MB data(Simatic hafıza kartı gereklidir), PROFINET IRT x 2 port switch + Ethernet + PROFIBUS DP, 2 ns bit performans "	9.443.-
6ES7518-4TP00-0AB0	"SIMATIC S7-1500T, CPU 1518T-4 PN/DP, 9 MB program hafızası + 60 MB data(Simatic hafıza kartı gereklidir), PROFINET IRT x 2 port switch,+ Profinet RT + Ethernet + PROFIBUS DP, 1 ns bit performans "	11.549.-
6ES7518-4UP00-0AB0	"SIMATIC S7-1500T, CPU 1518TF-4 PN/DP, 9 MB program hafızası + 60 MB data(Simatic hafıza kartı gereklidir), PROFINET IRT x 2 port switch,+ Profinet RT + Ethernet + PROFIBUS DP, 1 ns bit performans "	12.739.-
6ES7514-2VN03-0AB0	SIMATIC DP, CPU 1514SP T-2 PN, 900 KB program + 3.5 MB data hafızası(Simatic hafıza kartı ve bus adaptör gereklidir), PROFINET IRT x 2 port switch + PROFINET RT x 1 port, 6 ns bit performance	3.063.-
6ES7514-2WN03-0AB0	SIMATIC DP, CPU 1514SP TF-2 PN, 900 KB program + 3.5 MB data hafızası(Simatic hafıza kartı ve bus adaptör gereklidir), PROFINET IRT x 2 port switch + PROFINET RT x 1 port, 6 ns bit performance	3.438.-
6ES7677-2VB42-0G(B)0*	SIMATIC ET 200SP Open Controller, CPU 1515SP PC2 T, 8 GB RAM, 128 GB CFast Windows 10 IoT Enterprise 64-bit and S7-1500 Software Controller CPU 1505SP T ön-yüklü, Arayüzler: 1x Slot CFast, 1x slot SD/MMC, 1x slot ET 200SP bus Adapter PROFINET, 1x 10/100/1000 Mbit/s Ethernet, 2x USB 3.0, 2x USB 2.0, 1x display port, CFast karta yüklü, CFast Restore imajı ve dökümantasyon. Fw21.9'a kadar desteklemektedir.	4.286.-
6ES7677-2WB42-0G(B)0*	SIMATIC ET 200SP Open Controller, CPU 1515SP PC2 TF, 8 GB RAM, 128 GB CFast Windows 10 IoT Enterprise 64-bit and S7-1500 Failsafe Software Controller CPU 1505SP T ön-yüklü, Arayüzler: 1x Slot CFast, 1x slot SD/MMC, 1x slot ET 200SP bus Adapter PROFINET, 1x 10/100/1000 Mbit/s Ethernet, 2x USB 3.0, 2x USB 2.0, 1x display port, CFast karta yüklü, CFast Restore imajı ve dökümantasyon. Fw21.9'a kadar desteklemektedir.	4.788.-
6ES7677-2VB42-0GB1**	SIMATIC ET 200SP Open Controller, CPU 1515SP PC2 T, 8 GB RAM, 128 GB CFast Windows 10 LTSC 2021 64-bit and S7-1500 Software Controller CPU 1505SP T ön-yüklü, Arayüzler: 1x Slot CFast, 1x slot SD/MMC, 1x slot ET 200SP bus Adapter PROFINET, 1x 10/100/1000 Mbit/s Ethernet, 2x USB 3.0, 2x USB 2.0, 1x display port, CFast karta yüklü, CFast Restore imajı ve dökümantasyon. Fw30.0'a kadar desteklemektedir.	4.286.-
6ES7677-2WB42-0GB1**	SIMATIC ET 200SP Open Controller, CPU 1515SP PC2 TF, 8 GB RAM, 128 GB CFast Windows 10 LTSC 2021 64-bit and S7-1500 Failsafe Software Controller CPU 1505SP T ön-yüklü, Arayüzler: 1x Slot CFast, 1x slot SD/MMC, 1x slot ET 200SP bus Adapter PROFINET, 1x 10/100/1000 Mbit/s Ethernet, 2x USB 3.0, 2x USB 2.0, 1x display port, CFast karta yüklü, CFast Restore imajı ve dökümantasyon. Fw30.0'a kadar desteklemektedir.	4.788.-
6ES7615-4DF10-0AB0	SIMATIC S7-1500, Drive Controller CPU 1504D TF, entegre SINAMICS S120; Arayüzler: 12 DI, 16 DI/DQ, 4 DRIVE-CLiQ, 3 PROFINET: 3+1+1 ports, 1 PROFIBUS, SIMATIC hafıza kartı gereklidir.	4.850.-
6ES7615-7DF10-0AB0	SIMATIC S7-1500, Drive Controller CPU 1507D TF, entegre SINAMICS S120; Arayüzler: 12 DI, 16 DI/DQ, 4 DRIVE-CLiQ, 3 PROFINET: 3+1+1 ports, 1 PROFIBUS, SIMATIC hafıza kartı gereklidir.	8.474.-



Not : Tia Selection Tool ile kullanılacak eksen, hızlı giriş çıkış, cam eğrisi ve encoder sayılarına bağlı olarak ihtiyaç olan CPU seçimleri yapılabilir.

\* Parantez içindeki harf değiştirilerek 128, 512, 2048 Power Tag Wincc Advanced Runtime lisansı ile birlikte sipariş edilebilir.

K : 128 Power Tag, L : 512 Power Tag, M : 2048 Power Tag

\*\* Windows LTSC 2021 ve software controller V30.0 upgrade paketi mevcuttur.

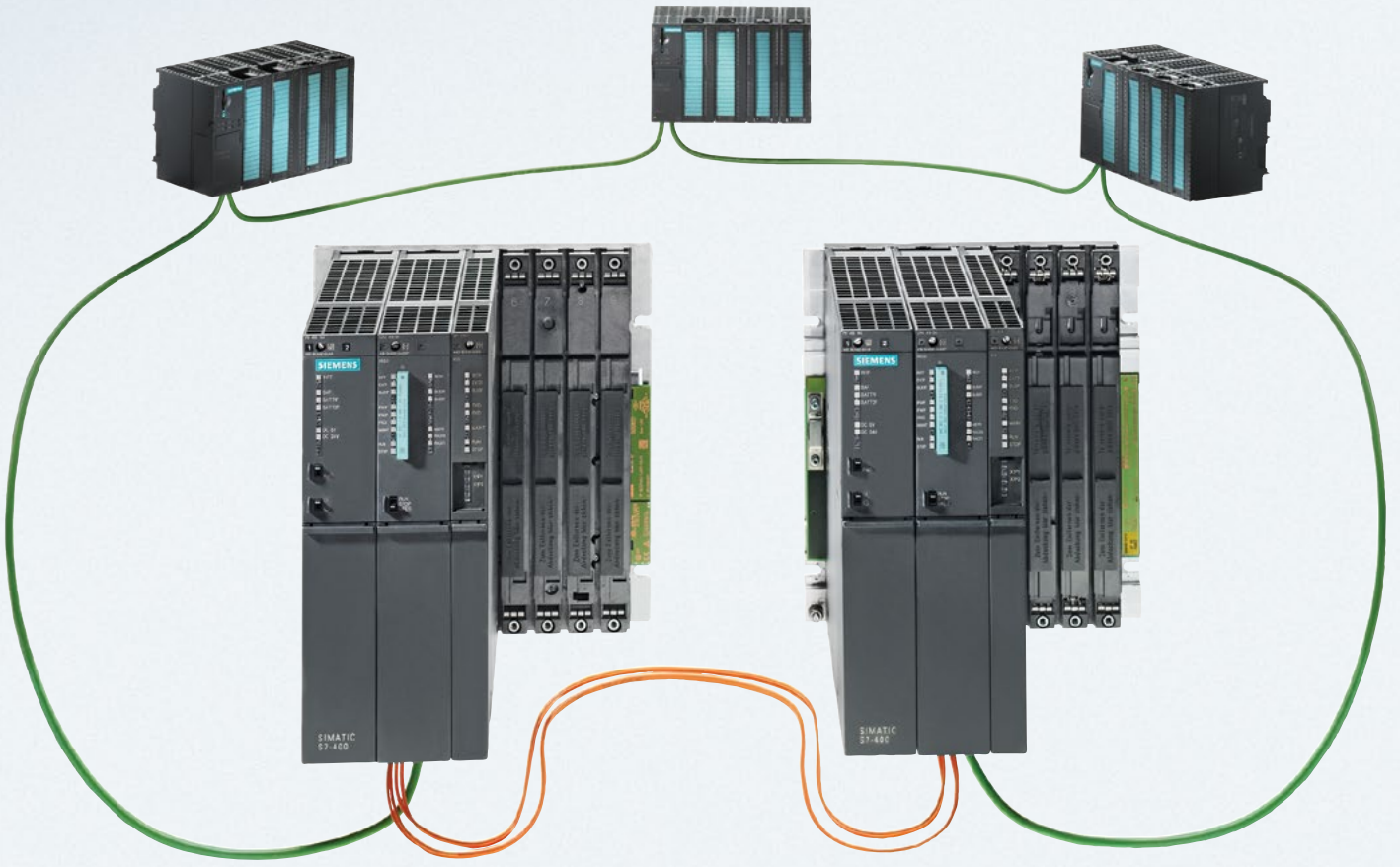

# S7 400 H PROFINET REDUNDANT System

Call Center: 444 0 747 | [siemens.com.tr](http://siemens.com.tr)

**SIEMENS**

# SIMATIC S7-400

Malzeme Cinsi				Sipariş No	Birim Fiyatı Euro/Adet
<b>SIMATIC S7-400 Modüler CPU</b>					
CPU 412-1 DP	2 x 256 Kb	MPI / DP	FW.V7	6ES7412-1XJ07-0AB0	2.047.-
CPU 412-2 DP	2 x 512 Kb	MPI / DP, PROFIBUS DP	FW.V7	6ES7412-2XK07-0AB0	3.978.-
CPU 412-2 PN/DP**	2 x 512 Kb	MPI / DP, PROFINET (2 port)	FW.V7	6ES7412-2EK07-0AB0	4.601.-
CPU 414-2 DP	2 x 1 MB	MPI / DP, PROFIBUS DP	FW.V7	6ES7414-2XL07-0AB0	5.500.-
CPU 414-3 DP	2 x 2 MB	MPI / DP, PROFIBUS DP, 1 x IF slotu*	FW.V7	6ES7414-3XM07-0AB0	9.000.-
CPU 414-3 PN/DP**	2 x 2 MB	MPI / DP, PROFINET (2 port), 1 x IF slotu*	FW.V7	6ES7414-3EM07-0AB0	9.701.-
CPU 416-2 DP	2 x 4 MB	MPI / DP, PROFIBUS DP	FW.V7	6ES7416-2XP07-0AB0	12.628.-
CPU 416-3 DP	2 x 8 MB	MPI / DP, PROFIBUS DP, 1 x IF slotu*	FW.V7	6ES7416-3XS07-0AB0	17.301.-
CPU 416-3 PN/DP**	2 x 8 MB	MPI / DP, PROFINET (2 port), 1 x IF slotu*	FW.V7	6ES7416-3ES07-0AB0	18.075.-
CPU 417-4 DP	2 x 15 MB	MPI / DP, PROFIBUS DP, 2 x IF slotu*	FW.V7	6ES7417-4XT07-0AB0	20.926.-
*IF 964 DP, PROFIBUS DP Haberleşme Modülü (Master / Slave)				6ES7964-2AA04-0AB0	875.-

\*\* Entegre WEB Server özelliği



S7 400 PLC

<b>SIMATIC S7-400 H/F/FH CPU (emniyet ve yedekli (redundant) uygulamalar için )</b>					
CPU 414F-3 PN/DP**	2 x 2 MB	MPI / DP, PROFINET (2 port), 1 x IF slotu*		6ES7414-3FM07-0AB0	10.220.-
CPU 416F-2 DP	2 x 4 MB	MPI / DP, PROFIBUS DP		6ES7416-2FP07-0AB0	13.393.-
CPU 416F-3 PN/DP**	2 x 8 MB	MPI / DP, PROFINET (2 port), 1 x IF slotu*		6ES7416-3FS07-0AB0	19.207.-
*IF 964 DP, PROFIBUS DP Haberleşme Modülü (Master / Slave)				6ES7964-2AA04-0AB0	875.-

\*\* Entegre WEB Server özelliği

S7 F Dist. Safety V5.4 F-CPU için Failsafe Programlama Yazılımı				6ES7833-1FC02-0YA5	1.066.-
CPU 412-5 H PN/DP***	2 x 512 Kb	MPI / DP, DP, PROFINET (2 port), 2 x Sync##		6ES7412-5HK06-0AB0	5.141.-
CPU 414-5 H PN/DP***	2 x 2 MB	MPI / DP, DP, PROFINET (2 port), 2 x Sync##		6ES7414-5HM06-0AB0	10.940.-
CPU 416-5 H PN/DP***	6 + 10 MB	MPI / DP, DP, PROFINET (2 port), 2 x Sync##		6ES7416-5HS06-0AB0	16.456.-
CPU 417-5 H PN/DP***	2 x 16 MB	MPI / DP, DP, PROFINET (2 port), 2 x Sync##		6ES7417-5HT06-0AB0	21.506.-
***DP portlar sadece Master, PN portlar sadece IO Kontrolör olarak kullanılabilir.					
##Sync Modül, 10 m, H sistemler için 4 adet senkronizasyon modülü gereklidir				6ES7960-1AA06-0XA0	559.-
##Sync Modül, 10 km, H sistemler için 4 adet senkronizasyon modülü gereklidir				6ES7960-1AB06-0XA0	936.-
##Sync Kablo, 1 m, H sistemler için 2 adet senkronizasyon kablosu gerekmektedir				6ES7960-1AA04-5AA0	119.-
##Sync Kablo, 2 m, H sistemler için 2 adet senkronizasyon kablosu gerekmektedir				6ES7960-1AA04-5BA0	168.-
##Sync Kablo, 10 m, H sistemler için 2 adet senkronizasyon kablosu gerekmektedir				6ES7960-1AA04-5KA0	187.-
S7 F System SW, H-CPU için Failsafe Programlama Yazılımı (v6.4)				6ES7833-1CC46-0YA5	1.775.-
F Runtime Lisans, H-CPU için Failsafe Lisansı (1 adet gereklidir)				6ES7833-1CC00-6YX0	857.-



S7 400 F/H

<b>S7-400H Bundle (Paket)</b>					
<b>DVDİçeriği;</b>					
2x CPU 41x-5H PN/DP					
1x UR2-H (6ES7 400-2JA00-0AA0)					
4x Sync.Modül (6ES7 960-1AA06-0XA0) ,10mt.					
2x Sync.Kablo (6ES7 960-1AA04-5AA0) ,1mt.					
Her Bundle için 2 adet ek hafıza modülü ve 4 adet pil (6ES7 971-0BA00) ayrıca sipariş edilmelidir.					
PS 407: 6ES7 407-0KA02-0AA0 (120/230 V AC/DC, 5V DC/10A)					
PS 405: 6ES7 405-0KA02-0AA0 (24/48/60 V DC, 5V DC/10A)					
412-5 H AC Bundle	DVDİçeriği + 2 x PS 407			6ES7400-0HR01-4AB0	16.233.-
414-5 H AC Bundle	DVDİçeriği + 2 x PS 407			6ES7400-0HR02-4AB0	27.226.-
416-5 H AC Bundle	DVDİçeriği + 2 x PS 407			6ES7400-0HR03-4AB0	38.807.-
417-5 H AC Bundle	DVDİçeriği + 2 x PS 407			6ES7400-0HR04-4AB0	48.962.-
412-5 H DC Bundle	DVDİçeriği + 2 x PS 405			6ES7400-0HR51-4AB0	16.270.-
414-5 H DC Bundle	DVDİçeriği + 2 x PS 405			6ES7400-0HR52-4AB0	27.865.-
416-5 H DC Bundle	DVDİçeriği + 2 x PS 405			6ES7400-0HR53-4AB0	38.898.-
417-5 H DC Bundle	DVDİçeriği + 2 x PS 405			6ES7400-0HR54-4AB0	49.093.-



S7 400 H (Redundant)





# SIMATIC S7-400



S7 400 Giriş/Çıkış Modülü

Malzeme Cinsi			Sipariş No	Birim Fiyatı Euro/Adet
<b>SIMATIC S7-400 Dijital Giriş/Çıkış Modülleri</b>				
SM 421	24 V DC, diyagnostik	16DI	6ES7421-7BH01-0AB0	973.-
SM 421	120/230 V AC / DC	16DI	6ES7421-1FH20-0AA0	574.-
SM 421	24/60 V AC / DC, diyagnostik	16DI	6ES7421-7DH00-0AB0	631.-
SM 421	24 V DC	32DI	6ES7421-1BL01-0AA0	519.-
SM 421	120 V AC / DC	32DI	6ES7421-1EL00-0AA0	1.038.-
SM 422	24 V DC, 2 A	16DO	6ES7422-1BH11-0AA0	608.-
SM 422	120/230 V AC, 2 A	16DO	6ES7422-1FH00-0AA0	908.-
SM 422	Röle, 5 A	16DO	6ES7422-1HH00-0AA0	959.-
SM 422	24 V DC, 0.5 A	32DO	6ES7422-1BL00-0AA0	764.-
SM 422	24 V DC, 0.5 A, diyagnostik	32DO	6ES7422-7BL00-0AB0	1.574.-
Dijital/Analog/Fonksiyon Modülleri için Ön Konnektör (vidalı)			6ES7492-1AL00-0AA0	67.-
Dijital/Analog/Fonksiyon Modülleri için Ön Konnektör (yaylı)			6ES7492-1BL00-0AA0	66.-



S7 400 Fonksiyon Modülü

<b>SIMATIC S7-400 Analog Giriş/Çıkış Modülleri</b>				
SM 431	V, mA, R	8AI, 13 Bit	6ES7431-1KF00-0AB0	1.091.-
SM 431	V, mA, R, RTD, TC	8AI, 14 Bit	6ES7431-1KF10-0AB0	1.635.-
SM 431	V, mA, R	8AI, 14 Bit	6ES7431-1KF20-0AB0	2.543.-
SM 431	V, mA, TC	8AI, 16 Bit	6ES7431-7KF00-0AB0	4.239.-
SM 431	RTD	8AI, 16 Bit	6ES7431-7KF10-0AB0	1.590.-
SM 431	V, mA	16AI, 13 Bit	6ES7431-0HH00-0AB0	1.455.-
SM 431	V, mA, R, RTD, TC	16AI, 16 Bit	6ES7431-7QH00-0AB0	3.388.-
SM 432	V, mA	8AO, 13 Bit	6ES7432-1HF00-0AB0	1.694.-
Dijital/Analog/Fonksiyon Modülleri için Ön Konnektör (vidalı)			6ES7492-1AL00-0AA0	67.-
Dijital/Analog/Fonksiyon Modülleri için Ön Konnektör (yaylı)			6ES7492-1BL00-0AA0	66.-



S7 400 CP

<b>SIMATIC S7-400 Fonksiyon Modülleri</b>				
FM 450-1	Hızlı sayıcı, 2 kanal, maks. 500 kHz		6ES7450-1AP01-0AE0	1.296.-
FM 451	Pozisyon Kontrol, 3 eksen		6ES7451-3AL00-0AE0	2.485.-
FM 452	Elektronik Kam Kontrol		6ES7452-1AH00-0AE0	1.813.-
FM 453	Pozisyon Kontrol, 3 eksen (Servo/Step Motor)		6ES7453-3AH00-0AE0	4.294.-
FM 455 C	PID Daimi Kontrol Modülü, 16 kanal, 16 analog çıkış		6ES7455-0VS00-0AE0	3.706.-
FM 455 S	PID Step/Pulse Kontrol Modülü, 16 kanal, 32 dijital çıkış		6ES7455-1VS00-0AE0	3.316.-
Dijital/Analog/Fonksiyon Modülleri için Ön Konnektör (vidalı)			6ES7492-1AL00-0AA0	67.-
Dijital/Analog/Fonksiyon Modülleri için Ön Konnektör (yaylı)			6ES7492-1BL00-0AA0	66.-

<b>SIMATIC S7-400 Haberleşme Modülleri</b>				
CP 440-1	Point-to-Point, RS 422/485, ASCII/3964 (R)		6ES7440-1CS00-0YE0	1.871.-
CP 441-1***	Point-to-Point, 1 x kanal		6ES7441-1AA05-0AE0	1.252.-
CP 441-2***	Point-to-Point, 2 x kanal, yüklenebilir modbus protokol		6ES7441-2AA05-0AE0	2.855.-
***RS 232 C	Haberleşme Arabirim Modülü		6ES7963-1AA10-0AA0	308.-
***20 mA (TTY)	Haberleşme Arabirim Modülü		6ES7963-2AA10-0AA0	333.-
***RS 422/485	Haberleşme Arabirim Modülü		6ES7963-3AA10-0AA0	358.-
CP 443-5 Ext.	PROFIBUS DP Haberleşme Arabirimi		6GK7443-5DX05-0XE0	2.319.-
CP 443-1**	End. Ethernet, PROFINET, TCP/IP, UDP, 2 x RJ45 portu		6GK7443-1EX30-0XE0	3.644.-
CP 443-1 Adv.**	End. Ethernet, PROFINET, TCP/IP, UDP, FTP, www server		6GK7443-1GX30-0XE0	4.153.-

\*\* PROFINET için Firmware V5 ve üzeri olan CPU'lar ile kullanılabilir. 4xRJ45 portlu



S7 400 Rack

<b>SIMATIC S7-400 Rack</b>				
Rack UR1	Universal Rack, 18 slot		6ES7400-1TA01-0AA0	1.406.-
Rack UR2	Universal Rack, 9 slot		6ES7400-1JA01-0AA0	730.-
Rack CR2	Ana rack, 18 slot (2 segmentli, 8 + 10)		6ES7401-2TA01-0AA0	1.755.-
Rack CR3	Ana rack, 4 slot		6ES7401-1DA01-0AA0	622.-
Rack UR2-H	Universal Rack, 18 slot (9 + 9, H sistem için)		6ES7400-2JA00-0AA0	1.382.-
Rack ER1	Genişletme rack, 18 slot		6ES7403-1TA01-0AA0	1.115.-
Rack ER2	Genişletme rack, 9 slot		6ES7403-1JA01-0AA0	587.-

# SIMATIC S7-400

Malzeme Cinsi		Sipariş No	Birim Fiyatı Euro/Adet
<b>SIMATIC S7-400 Güç Kaynakları</b>			
PS 405 4 A	24/48/60 V DC, 5V DC/4A	6ES7405-0DA02-0AA0	587.-
PS 405 10 A#	24/48/60 V DC, 5V DC/10A	6ES7405-0KA02-0AA0	1.115.-
PS 405 10 A#	24/48/60 V DC, 5V DC/10A, redundant	6ES7405-0KR02-0AA0	1.355.-
PS 405 20 A#	24/48/60 V DC, 5V DC/20A	6ES7405-0RA02-0AA0	1.462.-
PS 407 4 A	120/230 V AC/DC, 5V DC/4A	6ES7407-0DA02-0AA0	508.-
PS 407 10 A#	120/230 V AC/DC, 5V DC/10A	6ES7407-0KA02-0AA0	1.053.-
PS 407 10 A#	120/230 V AC/DC, 5V DC/10A, redundant	6ES7407-0KR02-0AA0	1.319.-
PS 407 10 A#	120/230 V AC/DC, 5V DC/20A	6ES7407-0RA02-0AA0	20.-
Pil	# işaretliler için 2, diğerleri için 1 adet gereklidir.	6ES7 971-0BA00	1.406.-



S7 400 PS

<b>SIMATIC S7-400 Hafıza Modülleri</b>				
RAM	64 Kb	Hafıza Modülü	6ES7952-0AF00-0AA0	486.-
RAM	256 Kb	Hafıza Modülü	6ES7952-1AH00-0AA0	668.-
RAM	1 MB	Hafıza Modülü	6ES7952-1AK00-0AA0	1.052.-
RAM	2 MB	Hafıza Modülü	6ES7952-1AL00-0AA0	1.287.-
RAM	4 MB	Hafıza Modülü	6ES7952-1AM00-0AA0	2.103.-
RAM	8 MB	Hafıza Modülü	6ES7952-1AP00-0AA0	6.050.-
RAM	16 MB	Hafıza Modülü	6ES7952-1AS00-0AA0	3.513.-
RAM	64 MB	Hafıza Modülü	6ES7952-1AY00-0AA0	5.266.-
FEPROM	64 Kb	Hafıza Modülü	6ES7952-0KF00-0AA0	362.-
FEPROM	256 Kb	Hafıza Modülü	6ES7952-0KH00-0AA0	577.-
FEPROM	1 MB	Hafıza Modülü	6ES7952-1KK00-0AA0	624.-
FEPROM	2 MB	Hafıza Modülü	6ES7952-1KL00-0AA0	820.-
FEPROM	4 MB	Hafıza Modülü	6ES7952-1KM00-0AA0	1.052.-
FEPROM	8 MB	Hafıza Modülü	6ES7952-1KP00-0AA0	1.640.-
FEPROM	16 MB	Hafıza Modülü	6ES7952-1KS00-0AA0	2.226.-
FEPROM	32 MB	Hafıza Modülü	6ES7952-1KT00-0AA0	3.395.-
FEPROM	64 MB	Hafıza Modülü	6ES7952-1KY00-0AA0	5.037.-



Hafıza Modülü

<b>SIMATIC S7-400 Genişletme Modülleri</b>			
IM 460-0	Ana Rack genişletme arabirimi, maks. 5 m, +C bus	6ES7460-0AA01-0AB0	833.-
IM 461-0	Genişletme Rack arabirimi, maks. 5 m, +C bus	6ES7461-0AA01-0AA0	833.-
IM Kablo, 0.75 m	IM 461-0 için bağlantı kablosu	6ES7468-1AH50-0AA0	282.-
IM Kablo, 1.5 m	IM 461-0 için bağlantı kablosu	6ES7468-1BB50-0AA0	302.-
IM Kablo, 5 m	IM 461-0 için bağlantı kablosu	6ES7468-1BF00-0AA0	363.-
IM Sonlandırıcı	IM 461-0 için sonlandırıcı	6ES7461-0AA00-7AA0	117.-
IM 460-1	Ana Rack genişletme arabirimi, maks. 1.5 m, -C bus, +5V	6ES7460-1BA01-0AB0	713.-
IM 461-1	Genişletme Rack arabirimi, maks. 1.5 m, -C bus, +5V	6ES7461-1BA01-0AA0	779.-
IM Kablo, 0.75 m	IM 461-1 için bağlantı kablosu	6ES7468-3AH50-0AA0	282.-
IM Kablo, 1.5 m	IM 461-1 için bağlantı kablosu	6ES7468-3BB50-0AA0	302.-
IM 460-3	Ana Rack genişletme arabirimi, maks. 102 m, +C bus	6ES7460-3AA01-0AB0	1.104.-
IM 461-3	Genişletme Rack arabirimi, maks. 102 m, +C bus	6ES7461-3AA01-0AA0	1.104.-
IM Kablo, 0.75 m	IM 461-3 için bağlantı kablosu	6ES7468-1AH50-0AA0	282.-
IM Kablo, 1.5 m	IM 461-3 için bağlantı kablosu	6ES7468-1BB50-0AA0	302.-
IM Kablo, 5 m	IM 461-3 için bağlantı kablosu	6ES7468-1BF00-0AA0	363.-
IM Kablo, 10 m	IM 461-3 için bağlantı kablosu	6ES7468-1CB00-0AA0	463.-
IM Kablo, 25 m	IM 461-3 için bağlantı kablosu	6ES7468-1CC50-0AA0	797.-
IM Kablo, 50 m	IM 461-3 için bağlantı kablosu	6ES7468-1CF00-0AA0	1.265.-
IM Kablo, 100 m	IM 461-3 için bağlantı kablosu	6ES7468-1DB00-0AA0	2.221.-
IM Sonlandırıcı	IM 461-3 için sonlandırıcı	6ES7461-3AA00-7AA0	147.-



S7 400 IM

+C bus: Komunikasyon bus aktarılır.  
-C bus : Komunikasyon bus aktarılmaz.  
+5V : Rack beslemesi aktarılır.



# Güvendiğiniz Performans

Endüstriyel tesislerde operasyonel verimliliğin sağlanması için uzmanlık ve otomasyonun uyumlu etkileşimi, temel gereksinimlerden biridir. Bir diğer gereksinim daha vardır: Performans beklentilerini tam olarak karşılayan bir proses kontrol sistemi. Simatic PCS 7 işte bu noktada tesisinizin potansiyelini tam yaşam çevrimi boyunca optimize eden sayısız fırsatlar sunarak öne çıkmaktadır. Bunlar proses kontrolünden, ürün kalitesinin izlenmesine, performans değerlerine ve proses optimizasyonuna kadar her seviyeyi kapsamaktadır. Avantajlar açıktır: Çalışmada süreklilik ve yatırımda güvencenin yanı sıra proses esnekliğinde sağlanan iyileşme. Konu verimlilik ve üretim çıktıları olduğu zaman işi şansa bırakmayın. Tesisinizin potansiyelini ortaya çıkaracak performansa güvenin.

Call Center: 444 0 747 | [siemens.com/simatic-pcs7](https://www.siemens.com/simatic-pcs7)

**SIEMENS**

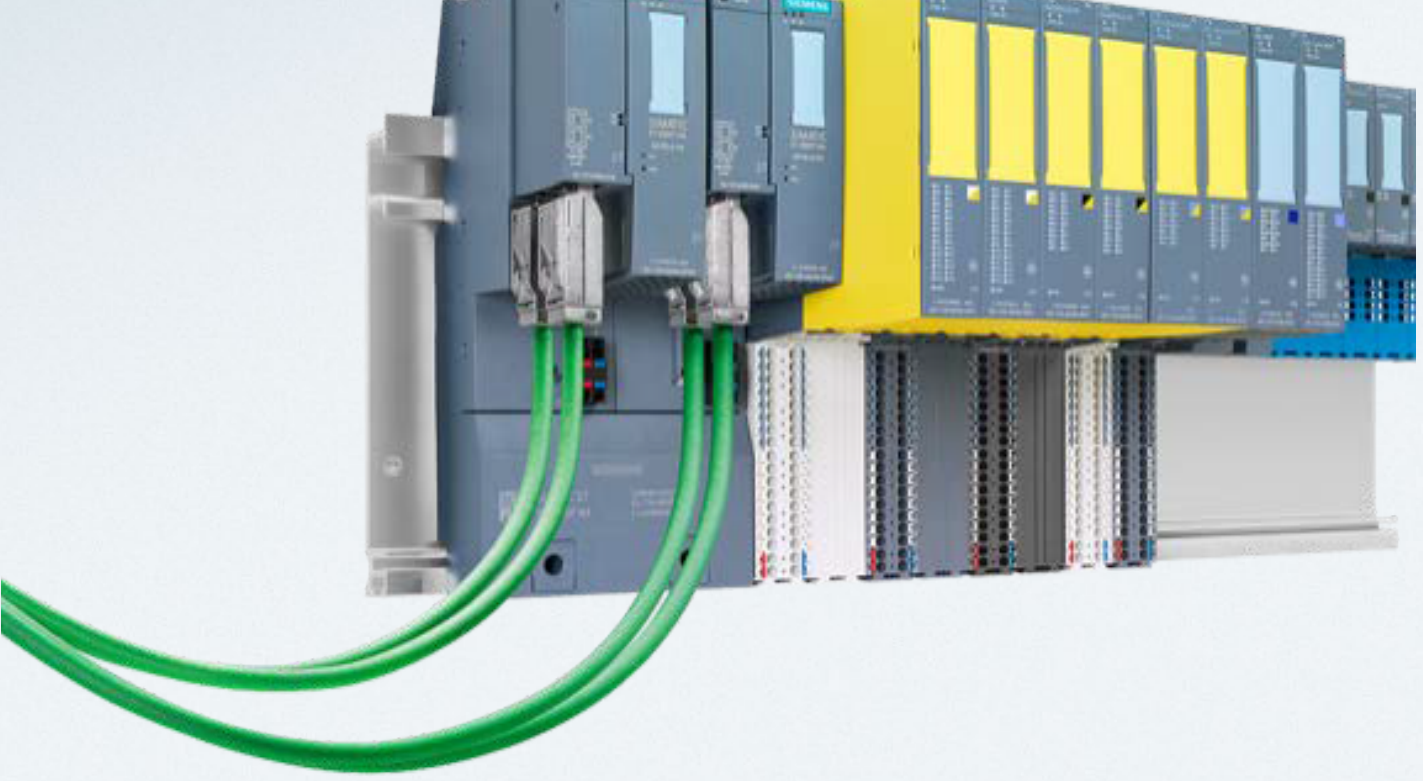

# SIMATIC ET200SP HA

## Proses Endüstrileri İçin Tasarlanmış I/O Sistemi: **Maksimum** **Erişilebilirlik ve Esneklik**

Herhangi bir proses uygulaması için Standard, Fail-Safe ve ex-Proof modülleri bir araya getiren yeni bir IO sistemi. Proses endüstrilerinin zorlu ortamlarına karşı uyarlanmış operasyon çalışma sıcaklık aralığı ve modülleri üzerinde özel kaplaması ile maksimum performans sağlar.

- Yedekli Profinet Haberleşme arayüzü (Profinet R1 & Profinet S2)
- -40...+70 Derece operasyon sıcaklığı ile proses endüstrileri gereksinimlerini sağlar
- Standard, Fail-Safe ve EX-Proof IO modüllerini aynı anda kullanabilme imkanı
- Modül tasarımında extra koruma sağlayan ve standard sunulan Conformal Coating (ISA-S71.04/ G3)
- Namur NE21 EMC gereksinimleri
- Yedekli IO modül desteği
- Profinet CiR: Sistemde duruşuz olarak konfigürasyon değişimi
- Multi-HotSwap: Enerji altında birden fazla modülün sökülüp takılabilmesi
- Hızlı ve Kolay kablolama

Call Center: 444 0 747 | [siemens.com.tr](http://siemens.com.tr)

**SIEMENS**

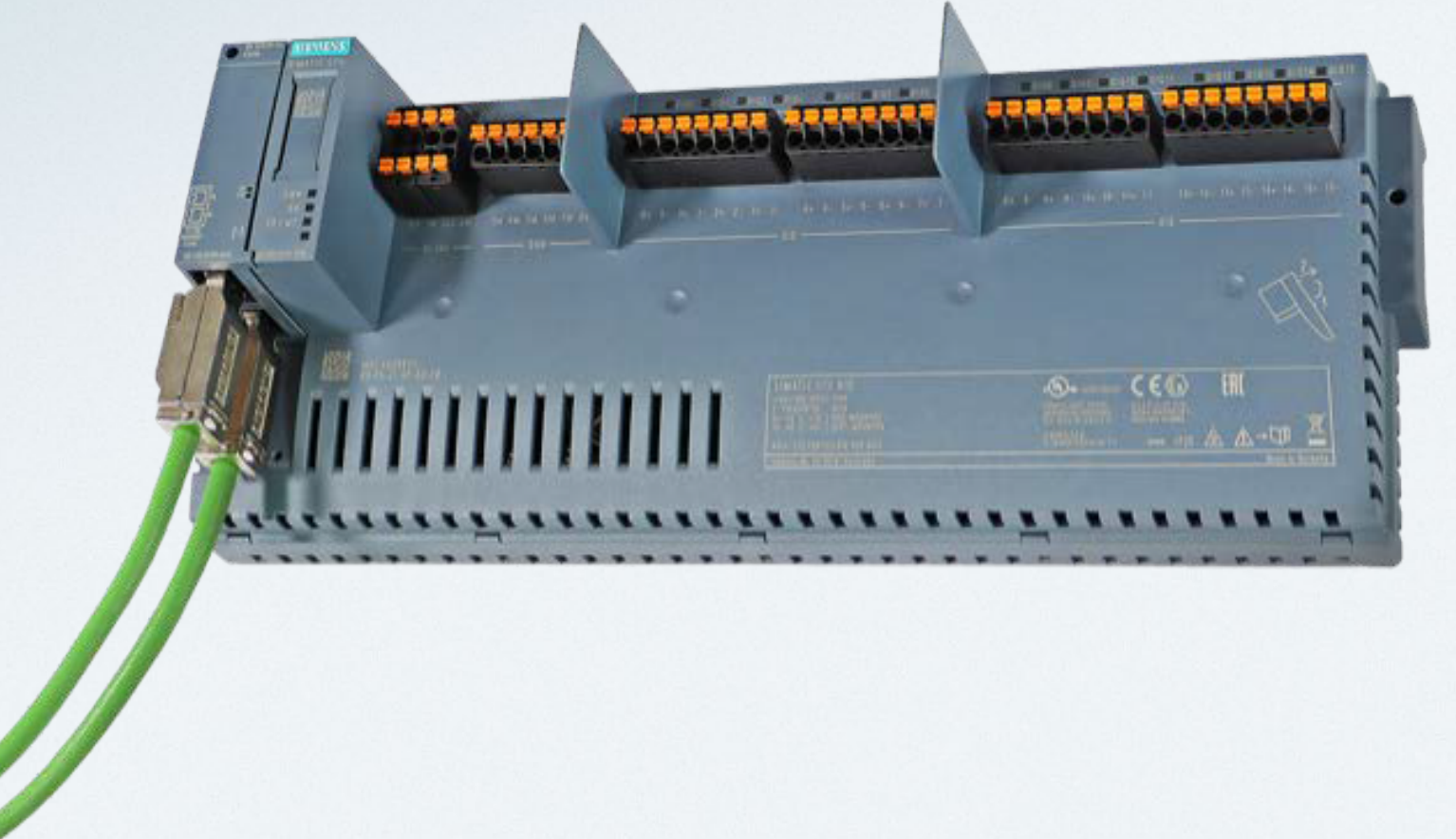

SAHA CİHAZLARININ KOLAY VE HIZLI ENTEGRASYONU

# SIMATIC Compact Field Unit (CFU)

Profibus PA Protokolü ile haberleşen saha cihazlarının Profinet protokolüne entegrasyonuna yenilikçi bir bakış açısı: CFU. Cihazlarınızdan tam performans almanız için hem bir lokal haberleşme yönetimini hem de güç dağıtım özelliklerini aynı anda sunar.

- Yedekli Profinet Haberleşme arayüzü (Profinet R1 & Profinet S2)
- Profibus PA Protokolü cihazları için 8 adet entegrasyon portu
- Bağımsız olarak kullanılabilen 8x DI/DO portu
- Hızlı sayıcı entegrasyonu
- Plug-and-Produce: Tak ve çalıştır özelliği ile sisteme entegre edilmek istenilen saha cihazlarının otomatik devreye alınması
- -40...+70 Derece operasyon sıcaklığı ile proses endüstrileri gereksinimlerini sağlar
- Modül tasarımında extra koruma sağlayan ve standard sunulan Conformal Coating (ISA-S71.04/ G3)
- Hızlı ve Kolay kablolamaya ek olarak otomatik Profibus PA adres ataması

Call Center: 444 0 747 | [siemens.com/simatic-pcs7-v9](https://www.siemens.com/simatic-pcs7-v9)

**SIEMENS**



## SIMATIC S7-1500 VE TIA PORTAL

# Otomasyonda Yeni Boyutlar

En yüksek performans, en yüksek düzeyde kullanılabilirlik: Otomasyonda bir dönüm noktası olan SIMATIC® S7-1500, yeni nesil kontrol ailesidir. Tek bir kontrolör ile hem standart hem de emniyet gerektiren uygulamalarınızda kullanabilirsiniz.

### Güçlü yönlerimiz:

- Sistem Performansı - Hızlı tepki süreleri ve en yüksek düzeyde kalite kontrolü
- Entegre Teknoloji - Entegre hareket kontrol fonksiyonları ve PROFIdrive aracılığıyla sürücülerin mükemmel entegrasyonu
- Entegre Güvenlik - Yatırımınızın en yüksek düzeyde korunması için güvenlik entegrasyonu

### Verimlilik sağlayan özelliklerimiz:

- Yenilikçi Tasarım ve Kolay Kullanım - En kolay şekilde kullanım ve hızlı devreye alma
- Entegre Sistem Diagnostiği - Otomatik oluşturulan ve tesisinizin durumu hakkında detaylı diagnostik bilgi gösterimi ile arızalarda tam şeffaflık
- TIA Portal - Projelerinizde yüksek mühendislik verimliliği ile düşük proje maliyetleri

Call Center: 444 0 747 | [siemens.com.tr/s7-1500](http://siemens.com.tr/s7-1500)

**SIEMENS**

# SIMATIC S7-1500



S7 1500 CPU

Malzeme Cinsi		Sipariş No	Birim Fiyatı Euro/Adet
<b>SIMATIC S7-1500 Modüler CPU</b>			
CPU 1511-1PN	300 KB + 1,5MB* PROFINET IRT x 2 port	6ES7511-1AL03-0AB0	970.-
CPU 1513-1PN	600 KB + 2,5MB* PROFINET IRT x 2 port	6ES7513-1AM03-0AB0	2.160.-
CPU 1515-2PN	1 MB + 4,5MB* PROFINET IRT x 2 port+PROFINET RT	6ES7515-2AN03-0AB0	3.160.-
CPU 1516-3PN/DP	2 MB + 7,5MB* PROFINET IRT x 2 port + PROFINET RT + Profibus DP	6ES7516-3AP03-0AB0	5.113.-
CPU 1517-3PN/DP	2 MB + 8MB* PROFINET IRT x 2 port + PROFINET RT + Profibus DP	6ES7517-3AP00-0AB0	6.751.-
CPU 1518-4 PN/DP	6MB + 60MB* PROFINET IRT x 2 port + PROFINET RT + ETHERNET + Profibus DP	6ES7518-4AP00-0AB0	9.820.-

\* SMC Hafıza Kartı gereklidir!  
!! SP CPU'lar için ET200SP sayfasına göz atın



S7 1500 Compact CPU

<b>SIMATIC S7-1500 Compact CPU</b>			
CPU 1511C-1 PN	175 KB + 1MB* PROFINET IRT x 2 port 16DI/16DO/5AI/2AO 6xHSC 4xPTO/PWM/F	6ES7511-1CK01-0AB0	1.799.-
CPU 1512C-1PN	250 KB + 1,5MB* PROFINET IRT x 2 port 32DI/32DO/5AI/2AO 6xHSC 4xPTO/PWM/F	6ES7512-1CK01-0AB0	2.583.-

\* SMC Hafıza Kartı gereklidir!



S7 1500F CPU

<b>SIMATIC S7-1500 Failsafe CPU</b>			
CPU 1511F-1PN	450 KB + 1,5 MB* PROFINET IRT x 2 port	6ES7511-1FL03-0AB0	1.299.-
CPU 1513F-1PN	900 KB + 2,5 MB* PROFINET IRT x 2 port	6ES7513-1FM03-0AB0	2.618.-
CPU 1515F- 2PN	1,5 MB + 4,5 MB* PROFINET IRT x 2 port + PROFINET RT	6ES7515-2FN03-0AB0	3.634.-
CPU 1516F-3 PN/DP	3 MB + 7,5 MB* PROFINET IRT x 2 port + PROFINET RT + Profibus DP	6ES7516-3FP03-0AB0	5.655.-
CPU 1517F-3 PN/DP	3 MB + 8 MB* PROFINET IRT x 2 port + PROFINET RT + Profibus DP	6ES7517-3FP00-0AB0	7.603.-
CPU 1518F-4 PN/DP	9 MB + 60 MB* PROFINET IRT x 2 port + PROFINET RT+ ETHERNET + Profibus DP	6ES7518-4FP00-0AB0	11.046.-

\* SMC Hafıza Kartı gereklidir!

## SIMATIC S7-1500R/H Redundant CPU



S7-1500H CPU

SIMATIC S7-1500HF Bundle** #	2 x 1518HF-4PN CPU, 4xSync Modülü, 2x1m f/o patch kablo. (SMC* hariç.)	6ES7500-0JP00-0AB0	25.945.-
SIMATIC S7-1500H Bundle**	2 x 1517H-3PN CPU, 4xSync Modülü, 2x1m f/o patch kablo. (SMC* hariç.)	6ES7500-0HP00-0AB0	18.039.-
CPU 1518HF-4 PN*** #	9 MB + 60 MB* Profinet RT x 2 port + Ethernet x 2 port + SYNC portları	6ES7518-4JP00-0AB0	11.925.-
CPU 1517H-3 PN***	2 MB + 8 MB* Profinet RT x 2 port + Ethernet + SYNC portları	6ES7517-3HP00-0AB0	7.973.-
CPU 1515R-2 PN	1 MB + 4,5 MB* Profinet RT x 2 port + Ethernet	6ES7515-2RN03-0AB0	4.143.-
CPU 1513R-1 PN	600 KB + 2.5 MB* Profinet RT x 2 port	6ES7513-1RM03-0AB0	2.735.-
Senkronizasyon modülü 10 m	Senkronizasyon modülü (SFP) , 10 metre mesafeye kadar	6ES7960-1CB00-0AA5	469.-
Senkronizasyon modülü 10 km	Senkronizasyon modülü (SFP) , 10 kilometre mesafeye kadar	6ES7960-1FB00-0AA5	939.-
F/O Senkronizasyon kablosu 1 m	Hazır patch kablo, iki ucu soketli, 1 metre	6ES7960-1BB00-5AA5	109.-
F/O Senkronizasyon kablosu 2 m	Hazır patch kablo, iki ucu soketli, 2 metre	6ES7960-1BC00-5AA5	125.-
F/O Senkronizasyon kablosu 10 m	Hazır patch kablo, iki ucu soketli, 10 metre	6ES7960-1CB00-5AA5	156.-

\* SMC Hafıza Kartı gereklidir!  
\*\* Bundle paket içerisinde gelen senkronizasyon modülleri 10m'ye kadar mesafeyi destekler!  
\*\*\* Bir H-Sistemde 4 adet SFP senkronizasyon modülü gereklidir.  
# Redundant + Failsafe özellikli CPU



S7-1500R CPU



SYNC Modülü



F/O Kablo

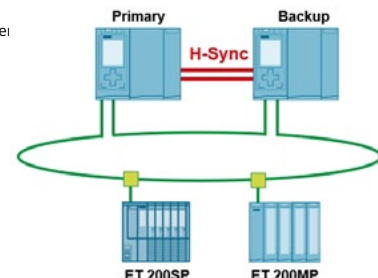

# SIMATIC S7-1500

Malzeme Cinsi	Sipariş No	Birim Fiyatı Euro/Adet
---------------	------------	------------------------

## SIMATIC ET 200MP Modüler Dağıtılmış Giriş / Çıkış Modülleri

### Interface Modül

IM155-5PN ST	ET 200MP Dağıtılmış Giriş / Çıkış Modülleri için PROFINET Arabirimi	6ES7155-5AA01-0AB0	545.-
IM 155-5 PN HF	ET 200MP Dağıtılmış Giriş / Çıkış Modülleri için PROFINET Arabirimi Gelişmiş Diyagnostik	6ES7155-5AA00-0ACO	634.-
IM155-5DP ST	ET 200MP Dağıtılmış Giriş / Çıkış Modülleri için PROFIBUS Arabirimi	6ES7155-5BA00-0AB0	390.-

\*ET 200MP dağıtılmış giriş çıkışlar için S7 1500 kartlarını seçiniz!

Ürün seçmek için TIA Selection Tool kullanmanız önerilir.

## SIMATIC S7-1500 Dijital Giriş / Çıkış Modülleri (25 mm)

SM 521 16xDI	24V DC BA	6ES7521-1BH10-0AA0	275.-
SM 521 32xDI	24V DC BA	6ES7521-1BL10-0AA0	419.-
SM 522 16xDQ	24V DC/0.5A BA	6ES7522-1BH10-0AA0	255.-
SM 522 32xDQ	24V DC/0.5A BA	6ES7522-1BL10-0AA0	509.-
SM 523 16DI/16DO	DI 16x24V DC / DQ 16x24V DC/0.5A BA	6ES7523-1BL00-0AA0	533.-
Yedek Ön Konnektör	25 mm'lik I/O kartları için ön konnektör (Yedek Malzeme)	6ES7592-1BM00-0XA0	47.-

Not: 25 mm'lik I/O kartların içinde baskı tipi önkonnektör gelmektedir. Kanal bazında diagnostic özelliği yoktur.  
Not: Kanal bazında diagnostic özelliği yoktur.



S7 1500  
Giriş/Çıkış Modülleri

## SIMATIC S7-1500 Dijital Giriş / Çıkış Modülleri (35 mm)

SM 521* 16 x DI	24 VDC SRC BA**	6ES7521-1BH50-0AA0	211.-
SM 521* 16 x DI	24 VDC HF	6ES7521-1BH00-0AB0	264.-
SM 521* 16 x DI	230 VAC BA**	6ES7521-1FH00-0AA0	295.-
SM 521* 16 x DI	DI 16x24...125VUC HF	6ES7521-7EH00-0AB0	663.-
SM 521* 32 x DI	24 VDC HF	6ES7521-1BL00-0AB0	414.-
SM 521# 64 x DI	24V DC 64xDI SNK/SRC BA**	6ES7521-1BP00-0AA0	396.-
SM 522* 8 x DO	24 VDC/2A HF	6ES7522-1BF00-0AB0	238.-
SM 522* 8 x DO	230 VAC/2A Triac ST	6ES7522-5FF00-0AB0	294.-
SM 522* 8 x DO	230 VAC/5A Röle ST	6ES7522-5HF00-0AB0	440.-
SM 522* 16 x DO	DQ 16x24...48VUC/125VDC/0.5A ST	6ES7522-5EH00-0AB0	986.-
SM 522* 16 x DO	DQ 16x230VAC/1A ST Triac	6ES7522-5FH00-0AB0	486.-
SM 522* 16 x DO	DQ 16x230VAC/2A ST Röle	6ES7522-5HH00-0AB0	470.-
SM 522* 16 x DO	24 VDC/0,5A HF	6ES7522-1BH01-0AB0	281.-
SM 522* 32 x DO	24 VDC/0,5A HF	6ES7522-1BL01-0AB0	589.-
SM 522# 64 x DO	24V DC/0,3A SNK BA**	6ES7522-1BP50-0AA0	539.-
SM 522# 64 x DO	24V DC/0,3A SNK SOSD SIL2 BA**	6ES7522-1BP00-0AA0	539.-
SM 523# 32DI/32DO	24 VDC/0,3A SNK/SRC BA**	6ES7523-1BP50-0AA0	469.-

\* Ön konnektör seçilmelidir.

\*\* Kanal bazında diagnostic özelliği yoktur.

# Ön konnektör takılmaz, kablo ve terminal blok seçilmelidir. Tia selection tool kullanımı önerilir.



S7 1500  
Giriş/Çıkış Modülleri



# SIMATIC S7-1500

Malzeme Cinsi			Sipariş No	Birim Fiyatı Euro/Adet
<b>SIMATIC S7-1500 Analog Giriş / Çıkış Modülleri (25 mm)</b>				
SM 531	4 x AI	V,mA,R,RTD,TC 16bit ST #	6ES7531-7QD00-0AB0	415.-
SM 532	2x AQ	U/I ST	6ES7532-5NB00-0AB0	355.-
SM 534	4XAI/2XAQ	U//RTD/TC - U/I ST	6ES7534-7QE00-0AB0	771.-
Yedek Ön Konnektör	25 mm'lik I/O kartları için ön konnektör (Yedek Malzeme)		6ES7592-1BM00-0XA0	47.-

Not: 25 mm'lik I/O kartların içinde baskı tipi önkonnektör gelmektedir.  
# R ve RTD tipinde sinyaller bağlandığında kanal sayısı yarıya iner.

<b>SIMATIC S7-1500 Analog Giriş / Çıkış Modülleri (35 mm)</b>				
SM 531*	8 x AI	V,mA,R,RTD 16bit BA #	6ES7531-7QF00-0AB0	565.-
SM 531*	8 x AI	V,mA,R,RTD,TC 16bit ST #	6ES7531-7KF00-0AB0	798.-
SM 531*	8 x AI	R,RTD,TC 16bit HF	6ES7531-7PF00-0AB0	1.216.-
SM 531*	8 x AI	V,mA 16bit HF	6ES7531-7NF00-0AB0	1.076.-
SM 531*	8 x AI	V,mA 16bit HS ( Hızlı )	6ES7531-7NF10-0AB0	970.-
SM 531*	16x AI	V 16bit BA	6ES7531-7LH00-0AB0	496.-
SM 531*	16x AI	mA 16bit BA	6ES7531-7MH00-0AB0	496.-
SM 532*	4 x AO	V,mA 16bit ST	6ES7532-5HD00-0AB0	676.-
SM 532*	4 x AO	V,mA 16bit HF	6ES7532-5ND00-0AB0	929.-
SM 532*	8 x AO	V,mA 16bit HS ( Hızlı )	6ES7532-5HF00-0AB0	970.-

\* Ön konnektör seçilmelidir.  
# R ve RTD tipinde sinyaller bağlandığında kanal sayısı yarıya iner.

<b>SIMATIC S7-1500 Failsafe Giriş /Çıkış Modülleri</b>				
SM 526	16 x F-DI *	F-DI 16x24VDC PROFIsafe	6ES7526-1BH00-0AB0	868.-
SM 526 *	8 x F-DQ	F-DQ 8x24VDC/2A PPM PROFIsafe	6ES7526-2BF00-0AB0	998.-

\*Ön konnektör seçilmelidir.

<b>SIMATIC S7-1500 Haberleşme Modülleri</b>				
CM 540 BA #	PtP RS 232 Basic, Freeport, 3964(R), USS, 19200kbit (Modbus desteklemez)		6ES7540-1AD00-0AA0	550.-
CM 540 BA ##	PtP RS 422/485 Basic, Freeport, 3964(R), USS, 19200kbit (Modbus desteklemez)		6ES7540-1AB00-0AA0	730.-
CM 541 HF ##	PtP RS 422/485 High Feature, Freeport, 3964 (R), USS, MODBUS RTU Master, Slave		6ES7541-1AB00-0AB0	1.190.-
CM 541 HF ##	PtP RS 232 High Feature, Freeport, 3964 (R), USS, MODBUS RTU Master, Slave		6ES7541-1AD00-0AB0	1.106.-
CM 8xIO-Link*	CM 8xIO-Link , IO-Link Master V1.1 , 8 Port		6ES7547-1JF00-0AB0	751.-
CM 1542-5	PROFIBUS DP, DPV1 master or DP slave, S7 and PG/OP communication		6GK7542-5DX00-0XE0	1.298.-
CP 1542-5	PROFIBUS DP, DPV1 master or DP slave, S7 and PG/OP communication		6GK7542-5FX00-0XE0	820.-
CM 1542-1	PROFINET as IO controller: TCP/IP, ISO-on-TCP, UDP, S7 communication, IP broadcast Multicast, SNMPV1		6GK7542-1AX00-0XE0	1.298.-
CM 1543-1	End. Ethernet, 1GB TCP/IP, ISO, UDP, S7 communication, IP Broadcast/ Multicast		6GK7543-1AX00-0XE0	2.100.-
CP 1545-1	End. Ethernet, 1GB TCP/IP, ISO, UDP, S7 communication, Firewall, MQTT, Cloud		6GK7545-1GX00-0XE0	2.254.-
TIM 1531 IRC	TIM 1531 Industrial Remote Com. SINAUT ST7, IEC60870-5-101/104, DNP3		6GK7543-1MX00-0XE0	2.702.-
# Simatic S7 PtP Kablo 5m	Point-to-Point (PtP) bağlantı için 9-pin D-Sub kablosu, iki uçlu, 5 metre		6ES7902-1AB00-0AA0	145.-
# Simatic S7 PtP Kablo 10m	Point-to-Point (PtP) bağlantı için 9-pin D-Sub kablosu, iki uçlu, 10 metre		6ES7902-1AC00-0AA0	180.-
# Simatic S7 PtP Kablo 15m	Point-to-Point (PtP) bağlantı için 9-pin D-Sub kablosu, iki uçlu, 15 metre		6ES7902-1AD00-0AA0	203.-
## Simatic S7 PtP Kablo 5m	Point-to-Point (PtP) bağlantı için 15-pin D-Sub kablosu, iki uçlu, 5 metre		6ES7902-3AB00-0AA0	145.-
## Simatic S7 PtP Kablo 10m	Point-to-Point (PtP) bağlantı için 15-pin D-Sub kablosu, iki uçlu, 10 metre		6ES7902-3AC00-0AA0	180.-
## Simatic S7 PtP Kablo 50m	Point-to-Point (PtP) bağlantı için 15-pin D-Sub kablosu, iki uçlu, 50 metre		6ES7902-3AG00-0AA0	311.-

\*Ön konnektör seçilmelidir.  
Ürün seçmek için TIA Selection Tool kullanmanız önerilir.



# SIMATIC S7-1500

Malzeme Cinsi		Sipariş No	Birim Fiyatı Euro/Adet
<b>SIMATIC S7-1500 Teknoloji Modülleri</b>			
TM Count*	Hızlı sayıcı, 2 kanal, 24 V, maks 200 kHz / 800 kHz	6ES7550-1AA01-0AB0	664.-
TM PosInput*	Pozisyon Okuyucu, Hızlı sayıcı, 2 kanal, RS 422, SSI, maks. 1 MHz / 4 MHz	6ES7551-1AB00-0AB0	664.-
TM Timer*	Time-Based IO Modülü DIDQ 16x24V, 8DI, 16DQ, Count, PWM, Oversampling	6ES7552-1AA00-0AB0	664.-
TM PTO 4*	TM PTO 4xPTO 24V/422/TTL 4 Kanal Pulse Train Output	6ES7553-1AA00-0AB0	868.-

\* Ön konnektör seçilmelidir.



S7 1500

## SIMATIC S7-1500 Aksesuarları

Ray 160	S7-1500 rayı, 160 mm	6ES7590-1AB60-0AA0	25.-
Ray 245	S7-1500 rayı, 245 mm	6ES7590-1AC40-0AA0	43.-
Ray 482	S7-1500 rayı, 482 mm	6ES7590-1AE80-0AA0	38.-
Ray 530	S7-1500 rayı, 530 mm	6ES7590-1AF30-0AA0	47.-
Ray 830	S7-1500 rayı, 830 mm	6ES7590-1AJ30-0AA0	61.-
Ray 2000	S7-1500 rayı, 2000 mm	6ES7590-1BC00-0AA0	104.-
PS 25W	Sistem güç kaynağı, 24 V DC, 25 W	6ES7505-0KA00-0AB0	278.-
PS 60W	Sistem güç kaynağı, 24/48/60 V DC, 60 W	6ES7505-ORA00-0AB0	691.-
PS 60W HF	Sistem güç kaynağı, 24/48/60 V DC, 60 W, Buffer Özellikli, CPU Kalıcı hafıza arttırma	6ES7505-ORB00-0AB0	958.-
PS 60W	Sistem güç kaynağı, 120/230 V AC/DC, 60 W	6ES7507-ORA00-0AB0	691.-
PM 70W	Yük güç modülü, 120/230 V AC, 70 W	6EP1332-4BA00	172.-
PM 190W	Yük güç modülü, 120/230 V AC, 190 W	6EP1333-4BA00	240.-
SMC 4 MB	SIMATIC hafıza kartı, 4 MB	6ES7954-8LC03-0AA0	68.-
SMC 12 MB	SIMATIC hafıza kartı, 12 MB	6ES7954-8LE03-0AA0	223.-
SMC 24 MB	SIMATIC hafıza kartı, 24 MB	6ES7954-8LF03-0AA0	338.-
SMC 256 MB	SIMATIC Memory Card 256 MB	6ES7954-8LL03-0AA0	464.-
SMC 2 GB	SIMATIC Memory Card 2 GB	6ES7954-8LP03-0AA0	862.-
SMC 32 GB	SIMATIC Memory Card 32 GB	6ES7954-8LT03-0AA0	1.323.-
Ön Konnektör, Vidalı	Univrsal 40 pin vidalı tip ön konnektör - I/O kartları için (35 mm)	6ES7592-1AM00-0XB0	47.-
Ön Konnektör, Basmalı	Univrsal 40 pin basmalı tip ön konnektör - I/O kartları için (35 mm)	6ES7592-1BM00-0XB0	47.-
Ön Konnektör, Basmalı	Univrsal 40 pin basmalı tip ön konnektör - I/O kartları için (25 mm)	6ES7592-1BM00-0XA0	47.-
Ön Konnektör için Köprü	Ön konnektör L+ / M köprüleme için jumper (20 Adet)	6ES7592-3AA00-0AA0	14.-
U-Profil	U-Konnektör, IO modül bağlantısı için. (5 adet)	6ES7590-0AA00-0AA0	70.-
Ekranlama seti	Kabloların ekranlanması için set (5 adet) - Ön konnektörler için	6ES7590-5CA00-0AA0	70.-
CPU Display1	Yedek CPU ekranı (CPU1511 ve CPU1513 için)	6ES7591-1AA01-0AA0	160.-
CPU Display2	Yedek CPU ekranı (CPU1515,1516,1517 ve 1518 için)	6ES7591-1BA02-0AA0	181.-



Ekranlama Seti



Ön Konnektör

Ürün seçmek için TIA Selection Tool kullanmanız önerilir.



# ET 200SP

## Open Controller

Call Center: 444 0 747 | [siemens.com.tr](http://siemens.com.tr)

**SIEMENS**

# SIMATIC ET200SP Open Controller ve Software Controller

Malzeme Cinsi		Sipariş No	Birim Fiyatı Euro/Adet
<b>Open Controller (PC Based Controller)</b>			
CPU 1515SP PC2** Software-Controller V30.0 - SIMATIC Industrial OS	8-GB RAM 128-GB CFast kart SIMATIC Industrial OS	6ES7677-2DB43-0GB1	3.385.-
CPU 1515SP PC2** Software-Controller V30.0 - Windows LTSC 2021	8-GB RAM 128-GB CFast kart Windows 10 IoT Ent. 64Bit,	6ES7677-2DB42-0GB1	3.385.-
CPU 1515SP PC2** Software-Controller V21.9 - Windows LTSC 2019	8-GB RAM 128-GB CFast kart Windows 10 IoT Ent. 64Bit,	6ES7677-2DB42-0GB0	3.724.-
CPU 1515SP PC2** Software-Controller V21.9 - Windows LTSC 2019 + HMI 128PT	8-GB RAM 128-GB CFast kart Windows 10 IoT Ent. 64Bit, WinCC RT Adv. 128PT	6ES7677-2DB42-0GK0	3.788.-
CPU 1515SP PC2** Software-Controller V21.9 - Windows LTSC 2019 + HMI 512PT	8-GB RAM 128-GB CFast kart Windows 10 IoT Ent. 64Bit, WinCC RT Adv. 512PT	6ES7677-2DB42-0GL0	4.663.-
CPU 1515SP PC2** Software-Controller V21.9 - Windows LTSC 2019 + HMI 2048PT	8-GB RAM 128-GB CFast kart Windows 10 IoT Ent. 64Bit, WinCC RT Adv. 2048PT	6ES7677-2DB42-0GM0	5.346.-
CPU 1515SP PC2** Software-Controller V30.0 - Failsafe SIMATIC Industrial OS	8-GB RAM 128-GB CFast kart SIMATIC Industrial OS, F-CPU	6ES7677-2SB43-0GB1	3.888.-
CPU 1515SP PC2** Software-Controller V30.0 - Failsafe Win- dows LTSC 2021	8-GB RAM 128-GB CFast kart Windows 10 IoT Ent. 64Bit, F-CPU	6ES7677-2SB42-0GB1	3.888.-
CPU 1515SP PC2** Software-Controller V21.9 - Failsafe Win- dows LTSC 2019	8-GB RAM 128-GB CFast kart Windows 10 IoT Ent. 64Bit, F-CPU	6ES7677-2SB42-0GB0	4.276.-
CPU 1515SP PC2** Software-Controller V21.9 - Failsafe Windows LTSC 2019 + HMI 128PT	8-GB RAM 128-GB CFast kart Windows 10 IoT Ent. 64Bit, F-CPU, WinCC RT Adv. 128 PT	6ES7677-2SB42-0GK0	4.350.-
CPU 1515SP PC2** Software-Controller V21.9 - Failsafe Windows LTSC 2019 + HMI 512PT	8-GB RAM 128-GB CFast kart Windows 10 IoT Ent. 64Bit, F-CPU, WinCC RT Adv. 512 PT	6ES7677-2SB42-0GL0	5.353.-
CPU 1515SP PC2** Software-Controller V21.9 - Failsafe Windows LTSC 2019 + HMI 2048PT	8-GB RAM 128-GB CFast kart Windows 10 IoT Ent. 64Bit, F-CPU, WinCC RT Adv. 2048 PT	6ES7677-2SB42-0GM0	6.054.-
** Bus Adapter	BA 2xRJ45 port (Ethernet)	6ES7193-6AR00-0AA0	71.-
** Bus Adapter	BA 2xFC port (Fast Connect)	6ES7193-6AF00-0AA0	86.-
ET200SP CM	4 kanal IO-Link haberleşme modülü ST A	6ES7137-6BD00-0BA0	289.-

## SIMATIC Software Controller

CPU 1508S [Download]	CPU 1508S S7-1500 Software Controller (İndirilebilir Versiyon) *	6ES7672-8AC01-0YGO	2.710.-
CPU 1508S [DVD]	CPU 1508S S7-1500 Software Controller (DVD Versiyonu) *	6ES7672-8AC01-0YAO	3.253.-
CPU 1507S [Download]	CPU 1507S S7-1500 Software Controller (İndirilebilir Versiyonu) *	6ES7672-7AC01-0YGO	1.400.-
CPU 1507S [DVD]	CPU 1507S S7-1500 Software Controller (DVD Versiyonu) *	6ES7672-7AC01-0YAO	1.680.-

\*\* PN IO haberleşme için Bus Adapter seçilmelidir!  
IO modülleri için ET200SP modüllerini kullanınız.

# SIMATIC ET200SP Open Controller ve Software Controller

Malzeme Cinsi		Sipariş No	Birim Fiyatı Euro/Adet
<b>SIMATIC Failsafe Software Controller</b>			
CPU 1508S F [Download]	CPU 1508S S7-1500 Failsafe Software Controller (İndirilebilir Versiyon) *	6ES7672-8FC01-0YG0	3.949.-
CPU 1508S F [DVD]	CPU 1508S S7-1500 Failsafe Software Controller (DVD Versiyonu) *	6ES7672-8FC01-0YA0	4.739.-
CPU 1507S F [Download]	CPU 1507S S7-1500 Failsafe Software Controller (İndirilebilir Versiyon) *	6ES7672-7FC01-0YG0	1.799.-
CPU 1507S F [DVD]	CPU 1507S S7-1500 Failsafe Software Controller (DVD Versiyonu) *	6ES7672-7FC01-0YA0	2.159.-

\* Software Controller, Open Controller'a yüklü olarak gelir. Ayrıca satın alınmasına gerek yoktur. 1507S-1508S S7-1500 Software Controller uyumlu SIMATIC IPC'lerde kullanım içindir.

<b>SIMATIC ODK</b>			
ODK 1500S V2.5 (Download)	Open Development Kit Yazılımı 1500S V2.5 - C/C++ ile ürün geliştirme seti (İndirilebilir Versiyon )	6ES7806-2CD03-0YG0	3.387.-
ODK 1500S V2.5 (DVD)	Open Development Kit Yazılımı 1500S V2.5 (DVD versiyonu) C/C++ ile ürün geliştirme seti	6ES7806-2CD03-0YA0	3.870.-
Target 1500STM for Simulink(R) V6.0 (Download)	Simulink Entegrasyon Yazılımı (İndirilebilir Versiyon )	6ES7823-1BE05-0YA5	1.898.-
Target 1500STM for Simulink(R) V5.0 Upgrade (Download)	Upgrade SIMATIC Target 1500S™ for Simulink® V2.0...V5.0 -> V6.0 (İndirilebilir Versiyon )	6ES7823-1BE05-0YE5	759.-
Target 1500S + ODK 1500S Bundle (Download)	Target 1500S (TM) Simulink 6.0 + ODK 1500S 2.5 Paket (İndirilebilir Versiyon )	6ES7823-1BE15-0YA0	3.795.-
SIMATIC Model Based Design 2023 PoC 90 günlük Bundle (Download)	SIMATIC Target 1500S (TM) for Simulink (R) V6.0 PoC DL, SIMATIC ODK 1500S V2.5 PoC, SIMATIC S7-PLCSIM Advanced V6.0 PoC , SIMATIC STEP 7 Professional V19 PoC-90 günlük lisans (İndirilebilir Versiyon )	6ES7823-1BE25-0YA3	505.-
SIMATIC ODK 1500S V2.5 PoC-90	SIMATIC ODK 1500S V2.5 PoC-90 günlük lisans (İndirilebilir Versiyon )	6ES7806-2CD03-0YG6	167.-

Ürün seçmek için TIA Selection Tool kullanmanız önerilir.

Zorlu koşullarda çalışma şartı istenen ürünler için SIPLUS ürünleri hakkında solution partnerlerimizden bilgi alabilirsiniz. (Sayfa 213)



# SIMATIC Yazılım Paketleri

Malzeme Cinsi	Paket	Sipariş No	Birim Fiyatı Euro/Adet	
<b>TIA Portal Yazılımları</b>				
STEP7 Prof. V19	S7 300 / 400/ 1500 PLC Programlam yazılımı (TIA Portal V19)	DVD Download	6ES7822-1AA23-0YA5 6ES7822-1AE23-0YA5	2.870.- 2.391.-
STEP 7 Prof. 2021 / V19 Combo	STEP7, PLCSIM, S7 GRAPH, SCL paketleri + TIA Portal Combo Lisans. STEP 7 Prof 2021/ TIA V19 combo.	DVD Download	6ES7810-5CC16-0YA5 6ES7810-5CE16-0YB5	4.681.- 3.901.-
STEP7 V19 PowerPack1	PowerPack SIMATIC STEP 7 Basic V19 -> Professional V19 Floating License	DVD Download	6ES7822-1AA23-0YC5 6ES7822-1AE23-0YC5	2.429.- 2.024.-
STEP7 V19 PowerPack2 & Upgrade	STEP 7 V5.4..V5.6 --> Prof.2021 / TIA V19 Upgrade	DVD Download	6ES7822-1AA23-0XC5 6ES7822-1AE23-0XC5	1.790.- 1.492.-
STEP7 V19 Combo Upgrade	SIMATIC STEP 7 Professional V19; upgrade V11..V18-> V19 or V11/2010..V17/2021 Combo -> V19/2021Combo or 2006..2017-> V19/2021 Combo Floating License	DVD Download	6ES7822-1AA23-0YE5 6ES7822-1AE23-0YE5	1.082.- 902.-
<b>Safety Opsiyon Paketleri</b>				
Safety Adv. V19	TIA Portal için Failsafe Programlama yazılımı	DVD Download	6ES7833-1FA23-0YA5 6ES7833-1FA23-0YH5	886.- 780.-
Safety Adv. V19 Upgr.	TIA Portal için S7 F Dist. Safety V5.4 / V11..18 den Safety Adv. V19 yükseltme	DVD Download	6ES7833-1FA23-0YF5 6ES7833-1FA23-0YY5	353.- 312.-
S7 F Dist. Safety V5.4	Step7 V5.5 için F Serisi CPU Failsafe Programlama Yazılımı	DVD Download	6ES7833-1FC02-0YA5 6ES7833-1FC02-0YH5	1.066.- 854.-
<b>TIA Portal Opsiyon Yazılımları</b>				
Multiuser	TIA Portal Multiuser Engineering V19	DVD Download	6ES7823-1AA23-0YA5 6ES7823-1AE23-0YA5	759.- 633.-
Cloud Connector	TIA Portal Cloud Connector V1.2.2	DVD Download	6ES7823-1CA00-0YA0 6ES7823-1CE00-0YA0	531.- 442.-
Teamcenter Gateway	TIA Portal Teamcenter Gateway V19	DVD Download	n.a 6ES7823-1EE23-0YA5	1.265.-
Test Suite Advanced	TIA Portal Test Suite Advanced V19	DVD Download	n.a 6ES7823-1TE23-0AA5	1.898.-
ProDiag (250)	SIMATIC ProDiag S7-1500 250 Supervisions	DVD Download	6ES7823-0AA00-1AA0 6ES7823-0AE00-1AA0	218.- 194.-
ProDiag (Limitsiz)	SIMATIC ProDiag S7-1500 Limitsiz Supervisions	DVD Download	6ES7823-0AA00-1DA0 6ES7823-0AE00-1DA0	872.- 779.-
PLCSim Advanced V5.0	SIMATIC S7-PLCSIM Advanced V6.0	DVD Download	6ES7823-1FA05-0YA5 6ES7823-1FE05-0YA5	4.175.- 3.478.-
SIMATIC OPC UA S7-1200 basic	CPU-1200(F) FW > 4.4 için	DVD Download	6ES7823-0BA00-2BA0 6ES7823-0BE00-2BA0	80.- 67.-
SIMATIC OPC UA S7-1500 küçük	CPU-1510-1512 / CPU-1511-1513 / CPU-1505S (F) için	DVD Download	6ES7823-0BA00-1BA0 6ES7823-0BE00-1BA0	160.- 133.-
SIMATIC OPC UA S7-1500 orta	CPU-1515 / CPU-1516- CPU-1507S (F) için	DVD Download	6ES7823-0BA00-1CA0 6ES7823-0BE00-1CA0	319.- 266.-
SIMATIC OPC UA S7-1500 büyük	CPU-1517 / CPU-1518 (F) için	DVD Download	6ES7823-0BA00-1DA0 6ES7823-0BE00-1DA0	480.- 401.-
<b>Simatic Manager Yazılımları</b>				
STEP7 V5.7	S7-30/400 PLC Programlama Yazılımı	DVD Download	6ES7810-4CC12-0YA5 6ES7810-4CE12-0YB5	2.814.- 2.210.-
STEP7 V5.7 Upgrade	S7-30/400 PLC Programlama Yazılımını V5.3..5.6 --> V5.7'e yükseltme	DVD	6ES7810-4CC12-0YE5	761.-
STEP 7 Prof. 2021 / V19 Combo	STEP7, PLCSIM, S7 GRAPH, SCL paketleri + TIA Portal Combo Lisans. STEP 7 Prof 2021 / TIA V19 combo.	DVD Download	6ES7810-5CC16-0YA5 6ES7810-5CE16-0YB5	4.681.- 3.901.-
STEP7 V19 PowerPack2 & Upgrade	STEP 7 V5.3...V5.7 --> Prof.2021 / TIA V19 Upgrade	DVD Download	6ES7822-1AA23-0XC5 6ES7822-1AE23-0XC5	1.790.- 1.492.-
<b>Simatic Manager Opsiyon Yazılımları</b>				
Software Redundancy V1.2	S7-300/400 PLC için Yazılım Destekli Redundancy	DVD Download	6ES7862-0AC01-0YA0 6ES7862-0AC01-0YA1	1.078.- 865.-
MODBUS Master	CP 341 / CP 441 Kartları için Modbus Master Driver V3.1	DVD	6ES7870-1AA01-0YA0	1.915.-
MODBUS Slave	CP 341 / CP 441 Kartları için Modbus Slave Driver V3.1	DVD	6ES7870-1AB01-0YA0	1.915.-



SIMATIC Yazılım Paketi



TIA PORTAL

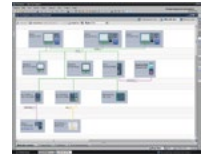

TIA PORTAL NETWORK VIEW



TIA PORTAL DEVICE VIEW

\* Software Redundancy V1.2 Windows XP işletim sisteminde çalışır.  
Ürün seçmek için TIA Selection Tool kullanmanız önerilir.



# SIMATIC SAFETY Ailesi

Call Center: 444 0 747 | [siemens.com.tr](http://siemens.com.tr)

**SIEMENS**

# SIMATIC SAFETY

Malzeme Cinsi		Sipariş No	Birim Fiyatı Euro/Adet
<b>SIMATIC S7 Fail-safe CPU</b>			
CPU 1510SP F-1 PN*	300KB + 1MB* PROFINET IRT x 3 port*** (BusAdapter)	6ES7510-1SK03-0AB0	864.-
CPU 1512SP F-1 PN*	600KB + 2MB* PROFINET IRT x 3 port*** (BusAdapter)	6ES7512-1SM03-0AB0	3.063.-
CPU 1514SP F-2 PN*	900KB + 3.5MB* PROFINET IRT x port** + PROFINET RT	6ES7514-2SN03-0AB0	1.198.-
CPU 1511F-1 PN*	450KB + 1.5MB* PROFINET IRT x 2 port	6ES7511-1FL03-0AB0	1.039.-
CPU 1513F-1 PN*	900KB + 2.5MB* PROFINET IRT x 2 port	6ES7513-1FM03-0AB0	2.094.-
CPU 1515F-2 PN*	1.5MB + 4.5MB* PROFINET IRT x 2port + PROFINET RT	6ES7515-2FN03-0AB0	2.907.-
CPU 1516F-3 PN/DP*	3MB + 7.5MB* PROFINET IRT x 2port + PROFINET RT + ProfibusDP	6ES7516-3FP03-0AB0	4.524.-
CPU 1517F-3 PN/DP*	3MB + 8MB* PROFINET IRTx2port + PROFINET RT + ProfibusDP	6ES7517-3FP00-0AB0	6.082.-
CPU 1518F-4 PN/DP*	9MB + 60MB* PROFINET IRTx2port + PROFINET RT + ETHERNET + ProfibusDP	6ES7518-4FP00-0AB0	8.837.-
CPU 1518F-4 PN/DP MFP*	9MB + 60MB *PROFINET IRTx2port + PROFINET RT+ ETHERNET + ProfibusDP	6ES7518-4FX00-1AC0	9.754.-

\* SMC hafıza kartı gereklidir.

\*\* MMC hafıza kartı gereklidir !

\*\*\* 3 port için ET200SP bölümünden uygun Bus Adapter seçilmelidir!



1510SP F CPU



S7-1513 F CPU



S7 1500 F CPU

<b>SIMATIC Safety Yazılımları</b>				
STEP 7 Distributed Safety	SIMATIC Manager için Fail-safe Programlama Yazılımı (V5.4)	DVD Download	6ES7833-1FC02-0YA5 6ES7833-1FC02-0YH5	1.066.- 854.-
STEP 7 Safety Advanced V19	TIA Portal için Fail-safe Programlama Yazılımı	DVD Download	6ES7833-1FA18-0YA5 6ES7833-1FA18-0YH5	886.- 780.-
Safety Advance Upgrade	STEP 7 Safety Advanced V19; upgrade DS V5.4 / V11..V18 (Combo) -> STEP7 Safety Advanced V19 (Combo) - Upgrade Paketi	DVD Download	6ES7833-1FA18-0YF5 6ES7833-1FA18-0YY5	353.- 312.-



DOWNLOAD





# SIMATIC SAFETY

Malzeme Cinsi	Sipariş No	Birim Fiyatı Euro/Adet
---------------	------------	------------------------

## SIMATIC ET 200SP Fail-safe Giriş / Çıkış Modülleri



ET 200SP F-DI	F-DI 8 x 24 V DC Fail-safe Dijital Giriş Modülü	6ES7136-6BA01-0CA0	278.-
ET 200SP F-DQ	F-DQ 8 x 24 V DC / 0.5A Fail-safe Dijital Çıkış Modülü	6ES7136-6DC00-0CA0	359.-
ET 200SP F-DQ	F-DQ 4 x 24 V DC / 2A Fail-safe Dijital Çıkış Modülü	6ES7136-6DB00-0CA0	321.-
ET 200SP F-RQ	F-RQ 1 x 24 V DC / 24..230 V AC / 5A Fail-safe Röle Çıkış Modülü	6ES7136-6RA00-0BF0	141.-
ET 200SP F-PM-E	PPM Power Modülü (24 V DC Safe Shutdown of DQ and F-DQ)	6ES7136-6PA00-0BC0	365.-
ET 200SP F-AI 4xI(0) 4..20mA	F-AI 4 x I 0(4)..20 mA Fail-safe Analog Giriş Modülü	6ES7136-6AA00-0CA1	701.-
ET 200SP F-AI 4xU 0..10V	F-AI 4 x U 0..10V Fail-safe Analog Giriş Modülü	6ES7136-6AB00-0CA1	686.-
ET 200SP F-TM Count	F-TM Count 1 x 1Vpp sin/cos Fail-safe Hızlı Sayıcı Modülü	6ES7136-6CB00-0CA0	708.-
ET 200SP E-Code	ET 200SP F-DI, F-DQ, F-PM-E Modülleri İçin Coding Element (5 Adet)	6ES7193-6EF00-1AA0	116.-

Interface Modülü (IM) olarak ET 200SP; ST, HS ya da HF ile kullanılabilir.

## SIMATIC ET 200MP Fail-safe Giriş / Çıkış Modülleri



F-DI 16x24 VDC

ET 200MP F-DI	F-DI 16 x 24 V DC Fail-safe Dijital Giriş Modülü	6ES7526-1BH00-0AB0	868.-
ET 200MP F-DQ	F-DQ 8 x 24 V DC 2A PPM Fail-safe Dijital Çıkış Modülü	6ES7526-2BF00-0AB0	998.-

Interface Modülü (IM) olarak ET 200MP; ST ya da HF ile kullanılabilir.

## SIMATIC ET 200pro - ET 200ecoPN Fail-safe Giriş / Çıkış Modülleri



IM 154-2 DP HF	PROFIBUS DP Interface Modülü	6ES7154-2AA01-0AB0	395.-
IM 154-4 PN HF	PROFINET Interface Modülü	6ES7154-4AB10-0AB0	444.-
EM148	8/16 DI Fail-safe; 24V	6ES7148-4FA00-0AB0	645.-
EM148	4/8 DI Fail-safe; 24V	6ES7148-4FC00-0AB0	790.-
EM148	F Switch Profisafe	6ES7148-4FS00-0AB0	514.-
EM146	ET 200eco PN, F-DI 8x24V / F-DQ 3x24V 2A	6ES7146-6FF00-0AB0	976.-
CMS	F Switch Profisafe Bağlantı Modülü	6ES7194-4DA00-0AA0	61.-
CMI/O	4/8 DI, 4DO Bağlantı Modülü	6ES7194-4DC00-0AA0	123.-
CMI/O	8/16 DI Bağlantı Modülü	6ES7194-4DD00-0AA0	123.-

Ürün seçmek için TIA Selection Tool kullanmanız önerilir.

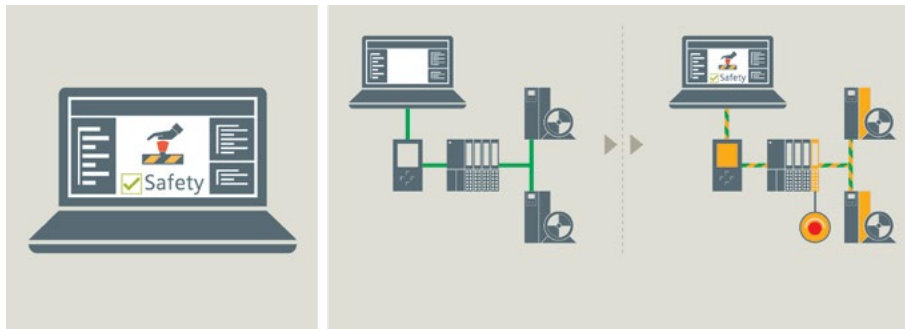
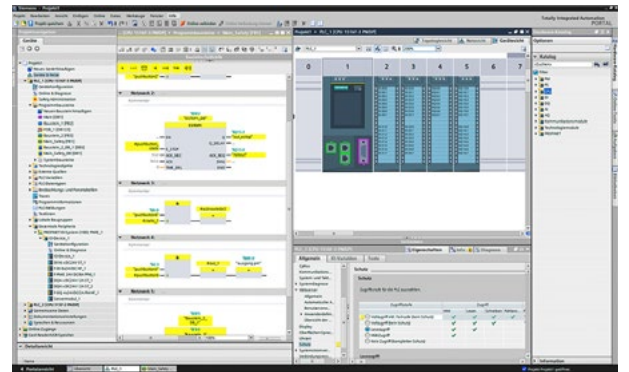

# SIRIUS SAFETY

Malzeme Cinsi	Sipariş No	Birim Fiyatı Euro/Adet
<b>SIRIUS 3SK2 Parametrelendirilebilir Emniyet Röleleri</b>		
3SK2 Parametrelendirilebilir Emniyet Rölesi 22.5 mm 10 emniyetli giriş, 2 Emniyetli Çıkış, 1 Sinyal Çıkışı	3SK2112-2AA10	355.-
3SK2 Parametrelendirilebilir Emniyet Rölesi 45 mm 20 emniyetli giriş, 4 Emniyetli Çıkış, 2 Sinyal Çıkışı	3SK2122-2AA10	524.-
3SK2 PROFINET Haberleşme Modülü*	3SK2511-2FA10	321.-
Simocode Modüller Arası Bağlantı Kablosu - 0.025 m yassı kablo	3UF7930-0AA00-0	12.-
<b>SIRIUS 3SK2 Başlangıç Paketi, Yazılım ve Programlama Kablosu</b>		
SIRIUS 3SK2 Başlangıç Paketi (3SK2 Parametrelendirilebilir Emniyet Rölesi 22,5 mm ve USB Programlama Kablosu. İndirilebilir Safety ES V17 Basic Yazılımı)	3SK2941-2AA11	416.-
SIRIUS 3SK2 PROFINET Başlangıç Paketi (3SK2 Parametrelendirilebilir Emniyet Rölesi 45 mm, PROFINET haberleşme modülü, RJ45 kablo ve Safety ES V17 Professional Yazılımı)	3SK2942-2AA11	955.-
SIRIUS Safety ES V17 (TIA Portal) Professional Lisans (Yazılım DVD'si ve lisans anahtarı USB içerisinde)*	3ZS1326-2CC10-0YA5	381.-
SIRIUS Safety ES V17 (TIA Portal) Professional Lisans (Download edilebilir lisans anahtarı)*	3ZS1326-2CE10-0YB5	359.-
SIRIUS Safety ES V1.0 'dan V17'ye Güncelleme Lisansı*	3ZS1326-2CC10-0YE5	100.-
SIRIUS Safety ES Standart Lisans	3ZS1316-5CC10-0YA5	774.-
SIRIUS Safety ES Premium Lisans	3ZS1316-6CC10-0YA5	1.068.-
PC bağlantı kablosu USB	3UF7941-0AA00-0	131.-
* SIRIUS Safety ES V17 yazılımını aşağıdaki linkten indirebilir ve basic versiyonu ücretsiz kullanabilirsiniz. <a href="https://support.industry.siemens.com/cs/document/109793090/sirius-safety-es-v17-(tia-portal)?dti=0&amp;lc=en-LY">https://support.industry.siemens.com/cs/document/109793090/sirius-safety-es-v17-(tia-portal)?dti=0&amp;lc=en-LY</a>		
<b>SIRIUS 3SK2 Bağlantı Konnektörleri**</b>		
22.5mm 3SK2 Parametrelendirilebilir Emniyet Rölesi Genişletme Konnektörü	3ZY1212-2GA00	15.-
45mm 3SK2 Parametrelendirilebilir Emniyet Rölesi Genişletme Konnektörü	3ZY1212-4GA01	20.-

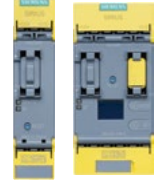

3SK2 Ana Modül

Yeni



3SK2 Yazılım



\*\* Bağlantı Konnektörleri, 3SK2 parametrelendirilebilir emniyet rölesi 3SK1 çıkış ya da 3RM1 motor yolverici ile genişletildiğinde kullanılmaktadır. 3SK1 ve 3RM1 cihazlar için bağlantı ve sonlandırma konnektörleri Şalt ve Enstalasyon Fiyat Listesinden seçilebilir.

Not: Diğer Siemens SIRIUS serisi emniyet ürünleri için Şalt ve Enstalasyon Tekniği Fiyat Listesine bakınız.



Aşağıdaki linkten indirebileceğiniz Sirius Safety Integrated Application Manual (SIAM) ile regülasyonlara uygun hazır örnek emniyet devrelerinden faydalanabilirsiniz. Örnek devrelerin kumanda şemalarını, hazır yapılmış örnek programlarını ve emniyet değerlendirme raporlarını ücretsiz olarak indirerek kullanabilirsiniz.





<https://support.industry.siemens.com/cs/document/81366718?caller=view&lc=en-WW>

# SIMATIC ET 200SP Dağıtılmış Giriş / Çıkışlar

## SIMATIC ET 200SP

Tüm gereksinimler için doğru çözüm

SIEMENS

	<b>Basic</b> Up to 12 modules	<ul style="list-style-type: none"><li>• Temel fonksiyonlar (Safety dışındaki tüm modüller)</li><li>• Boşluk bırakılabilme imkanı</li><li>• 2 x Ethernet portu</li></ul>
	<b>Standard</b> up to 32 modules	<ul style="list-style-type: none"><li>+ Safety modülleri destekler</li><li>+ IP 67 ilavesi (ET 200AL modülleri bağlanabilir)</li><li>+ Single hot swapping</li></ul>
	<b>High Feature</b> up to 64 modules	<ul style="list-style-type: none"><li>+ Bakır veya Fiber ile esnek bağlantı (Bus Adapter)</li><li>+ Isochronous mod: 250 µs</li><li>+ Çoklu Hot-swap desteği</li></ul>
	<b>High Speed</b> up to 30 modules	<ul style="list-style-type: none"><li>+ Isochronous mode: 125µs</li></ul>
	<b>CPU</b> up to 64 modules	<ul style="list-style-type: none"><li>+ S7-1500 CPU içerir</li><li>+ Web server desteği</li><li>+ Hafıza kartı ile yerel data yedekleme</li></ul>

## SIMATIC ET 200SP

Mechanical design

SIEMENS

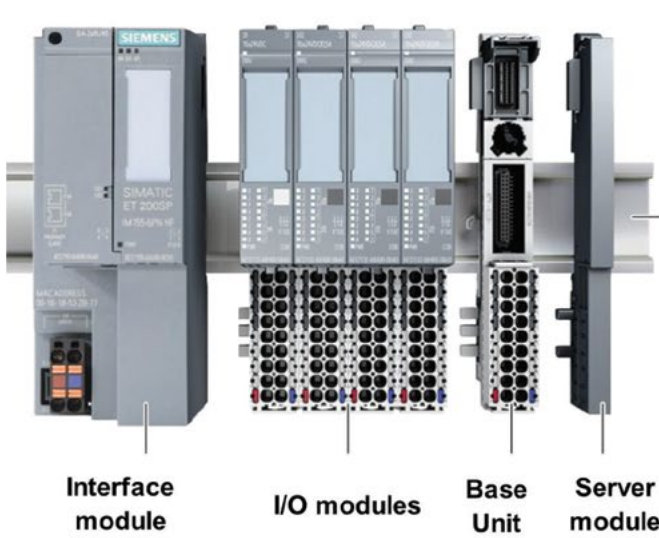

Fonksiyon	Faydaları
Interface module	▶ Profinet ve Profibus üzerinden esnek bağlantı imkanı. (Bakır veya Fiber)
I/O modules	▶ Giriş-Çıkış modülleri için oldukça geniş ürün yelpazesi.
BaseUnit: Beyaz : Yeni Poatansiyel Grubu Siyah : Besleme Aktarma	▶ Fazladan güç modülüne ihtiyaç duymayan Base Unit yapısı ile tasarım imkanı.

# SIMATIC ET 200 Dağıtılmış Giriş / Çıkışlar

Malzeme Cinsi	Sipariş No	Birim Fiyatı Euro/Adet
---------------	------------	------------------------

## SIMATIC ET 200SP CPU ve Modüler Dağıtılmış Giriş / Çıkış Modülleri

### Standart CPU

CPU 1510SP-1 PN*	200 KB + 1MB* PROFINET IRT x 3 port** (Bus Adapter Gerekir)	6ES7510-1DK03-0AB0	918.-
CPU 1512SP-1 PN*	400 KB + 2MB* PROFINET IRT x 3 port ** (Bus Adapter Gerekir)	6ES7512-1DM03-0AB0	1.176.-
CPU 1514SP-2 PN*	600 KB + 3.5MB* PROFINET IRT x 3 port + PROFINET RT (Bus Adapter Gerekir)	6ES7514-2DN03-0AB0	2.688.-
CM PROFIBUS DP	1510SP ve 1512SP CPU'ları için DP Master Modülü	6ES7545-5DA00-0AB0	594.-

\* SMC Hafıza Kartı gereklidir! S7 1500 aksesuar bölümüne bakınız.

\*\* Tek portlu gelmektedir. 3 port için aşağıdaki Bus Adapter ürünlerinden uygun olan seçilmelidir.

### Fail-safe CPU ve I/O Modülleri

CPU 1510SP F-1 PN*	300KB + 1MB* PROFINET IRT x 3 port**(BusAdapter)	6ES7510-1SK03-0AB0	1.080.-	
CPU 1512SP F-1 PN*	600KB + 2MB* PROFINET IRT x 3 port**(BusAdapter)	6ES7512-1SM03-0AB0	1.498.-	
CPU 1514SP F-2 PN*	900KB + 3.5MB* PROFINET IRT x port** + PROFINET RT (Bus Adapter Gerekir)	6ES7514-2SN03-0AB0	3.063.-	
ET 200SP F-DI	F-DI 8 x 24 V DC Fail-safe Dijital Giriş Modülü	A	6ES7136-6BA01-0CA0	278.-
ET 200SP F-DQ	F-DQ 8 x 24 V DC / 0.5A Fail-safe Dijital Çıkış Modülü	A	6ES7136-6DC00-0CA0	359.-
ET 200SP F-DQ	F-DQ 4 x 24 V DC / 2A Fail-safe Dijital Çıkış Modülü	A	6ES7136-6DB00-0CA0	321.-
ET 200SP F-RQ	F-RQ 1 x 24 V DC / 24..230 V AC / 5A Fail-safe Röle Çıkış Modülü	F	6ES7136-6RA00-0BF0	141.-
ET 200SP F-PM-E	PPM Power Modülü (24 V DC Safe Shutdown of DQ and F-DQ)		6ES7136-6PA00-0BC0	365.-
ET 200SP F-AI 4xI(0)4..20mA	F-AI 4 x I 0(4)..20 mA Fail-safe Analog Giriş Modülü		6ES7136-6AA00-0CA1	701.-
ET 200SP F-AI 4xU 0..10V	F-AI 4 x U 0..10V Fail-safe Analog Giriş Modülü		6ES7136-6AB00-0CA1	686.-
ET 200SP F-TM Count	F-TM Count 1 x 1Vpp sin/cos Fail-safe Hızlı Sayıcı Modülü		6ES7136-6CB00-0CA0	708.-

\* SMC Hafıza Kartı gereklidir! S7 1500 aksesuar bölümüne bakınız.

\*\* Tek portlu gelmektedir. 3 port için yukarıdaki Bus Adapter ürünlerinden uygun olan seçilmelidir.

# Failsafe IO için Interface Modülü (IM) olarak Basic (BA) tipi seçilemez.



SIMATIC ET 200SP

Yeni

Yeni



ET 200SP-F

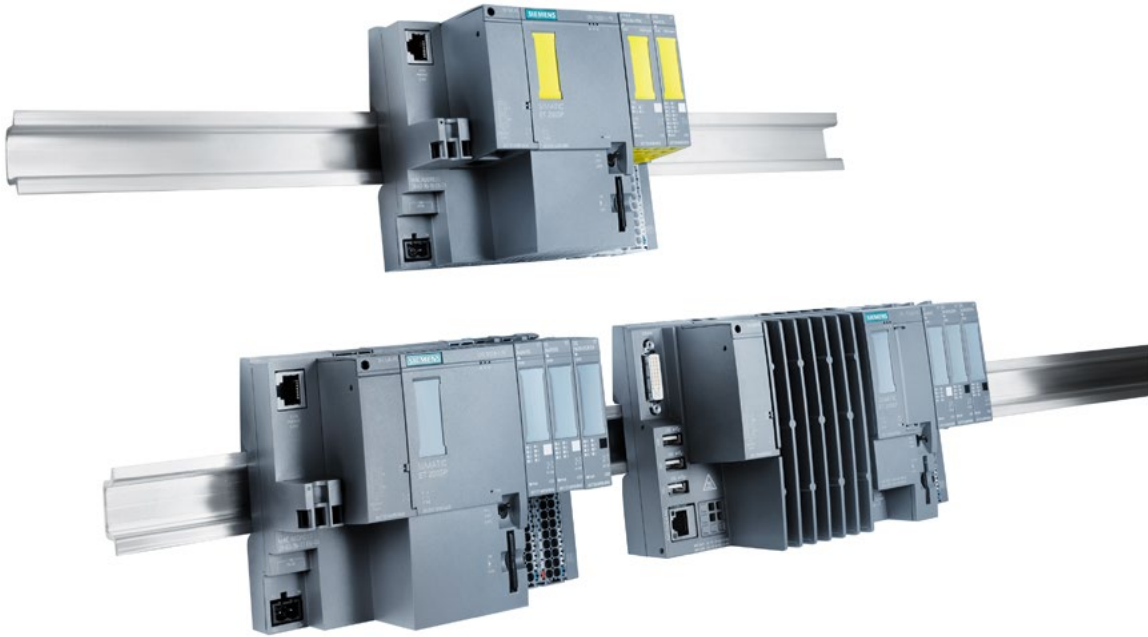

ET 200SP CPU Ailesi

# SIMATIC ET 200 Dağıtılmış Giriş / Çıkışlar

Malzeme Cinsi	Sipariş No	Birim Fiyatı Euro/Adet
---------------	------------	------------------------

## SIMATIC ET 200SP Modüler Dağıtılmış Giriş / Çıkış Modülleri

### Örnek Konfigurasyon: Interface Modül + Base Unit + I/O Modül

Interface Modül				
IM 155-6 PN BA	Profinet IM Basic	: Maks. 12 Adet ET 200SP Kart, BA 2 x RJ45 Port	6ES7155-6AR00-0AN0	273.-
IM 155-6 PN ST Bundle	Profinet IM Standart	: Maks. 32 Adet ET 200SP Kart, BA 2 x RJ45 Port	6ES7155-6AA01-0BNO	383.-
IM 155-6 PN ST **	Profinet IM Standart	: Max.32 Adet ET 200SP Kartını Destekler	6ES7155-6AU01-0BNO	313.-
IM 155-6 PN/2 HF **	Profinet IM High Feature	: Max.64 Adet ET200SP Kartını Destekler	6ES7155-6AU01-0CNO	369.-
IM 155-6 PN HS **	Profinet IM High Speed	: Max.30 Adet ET 200SP Kartını Destekler	6ES7155-6AU00-0DNO	503.-
IM 155-6 PN/3 HF **	Profinet IM High Feature	: Max.64 Adet ET 200SP Kartını Destekler	6ES7155-6AU30-0CNO	650.-
IM 155-6 DP HF	Profibus IM High Feature	: Max.32 Adet ET 200SP Kartını Destekler	6ES7155-6BA01-0CNO	390.-
IM 155-6MF	Multiprotokol Interface Modülü - PROFINET, Ethernet IP, Modbus TCP (Max.64 adet ET200SP Kartı)		6ES7155-6MU00-0CNO	440.-
** Bus Adapter	BA 2x RJ45 Port		6ES7193-6AR00-0AA0	71.-
** Bus Adapter	BA 2x FC Port		6ES7193-6AF00-0AA0	86.-
** Bus Adapter	BA 2 x SCRJ (IM155-6 PN HF, IM155-6 PN HS ve CPU1512SP için)		6ES7193-6AP00-0AA0	379.-
** Bus Adapter	BA SCRJ / RJ45 (IM155-6 PN HF, IM155-6 PN HS ve CPU1512SP için)		6ES7193-6AP20-0AA0	291.-
** Bus Adapter	BA SCRJ / FC (IM155-6 PN HF, IM155-6 PN HS ve CPU1512SP için)		6ES7193-6AP40-0AA0	306.-
** Bus Adapter	BA 2 x LC (IM155-6 PN HF, IM155-6 PN HS ve CPU1512SP için)		6ES7193-6AG00-0AA0	379.-
** Bus Adapter	BA LC / RJ45 (IM155-6 PN HF, IM155-6 PN HS ve CPU1512SP için)		6ES7193-6AG20-0AA0	291.-
** Bus Adapter	BA LC / FC (IM155-6 PN HF, IM155-6 PN HS ve CPU1512SP için)		6ES7193-6AG40-0AA0	306.-
Bus Adapter	ET 200AL BusAdapter "BA-Send 1xFC" ET Link Haberleşme Modülü		6ES7193-6AS00-0AA0	143.-

### Base Unit

BU covers	5 x Base Unit Kapağı, 15 mm. Boş Slotların Korunması İçin.		6ES7133-6CV15-1AM0	30.-	
BU covers	5 x Base Unit Kapağı, 20 mm. Boş Slotların Korunması İçin.		6ES7133-6CV20-1AM0	30.-	
BU15-P16+A0+2B	Base Unit, 16 Pin I/O, Besleme Aktarmalı (Siyah)	A	6ES7193-6BP00-0BA0	19.-	
BU15-P16+A0+2D	Base Unit, 16 Pin I/O, Besleme Aktarmalı (Beyaz)	A	6ES7193-6BP00-0DA0	34.-	
BU15-P16+A10+2B	Base Unit, 16 Pin I/O, 10 Ortak Bara Ucu, Besleme Aktarmalı (Siyah)	A	6ES7193-6BP20-0BA0	26.-	
BU15-P16+A10+2D	Base Unit, 16 Pin I/O, 10 Ortak Bara Ucu, Besleme Kaynağı (Beyaz)	A	6ES7193-6BP20-0DA0	41.-	
BU15-P16+A0+2B/T #	Base Unit, 16 Pin I/O, Sıcaklık, Besleme Aktarmalı (Siyah)	B	6ES7193-6BP00-0BA1	27.-	
BU15-P16+A0+2D/T #	Base Unit, 16 Pin I/O, Sıcaklık, Besleme Aktarmalı (Beyaz)	B	6ES7193-6BP00-0DA1	42.-	
BU15-P16+A0+12B/T #	Base Unit, 16 Pin I/O, Sıcaklık, 5+5 Ortak Bara Ucu, Besleme Aktarmalı (Siyah)	B	6ES7193-6BP40-0BA1	33.-	
BU15-P16+A0+12D/T #	Base Unit, 16 Pin I/O, Sıcaklık, 5+5 Ortak Bara Ucu, Besleme Kaynağı (Beyaz)	B	6ES7193-6BP40-0DA1	48.-	
BU20-P12+A4+0B	Base Unit, 12 Pin I/O, 4 Ortak Bara Ucu, Besleme Aktarmalı (Siyah)	C	6ES7193-6BP20-0BB0	27.-	
BU20-P12+A4+0B	Base Unit, 12 Pin, Besleme Aktarmalı (Siyah)	D	6ES7193-6BP00-0BD0	27.-	
BU20-P6+A2+4D	Base Unit, 6 Pin, 2 Ortak Bara Ucu, Besleme Aktarmalı (Beyaz)	E	6ES7193-6BP20-0DC0	41.-	
BU20-P8+A4+0B	Base Unit, 8 Pin, 4 Ortak Bara Ucu, Besleme Aktarmalı (Siyah)	F	6ES7193-6BP20-0BF0	27.-	
BU-SEND	Base Unit, BU-SEND, ET200SP Üzerinden ET Connection Bağlantısı İçin		G	6ES7193-6BN00-0NE0	71.-
BU20-P12+A0+4B	Base Unit, 12 Pin I/O, Besleme Aktarmalı (Siyah)	H	6ES7193-6BP20-0BB1	27.-	
BU20-P16+A0+2D	Base Unit, 16 Pin I/O, Besleme Aktarmalı (Beyaz)	J	6ES7193-6BP00-0DU0	43.-	
BU20-P16+A0+2B	Base Unit, 16 Pin I/O, Besleme Aktarmalı (Siyah)	J	6ES7193-6BP00-0BU0	28.-	
BU20-P6+A2+4B	Base Unit, 16 Pin I/O, Besleme Aktarmalı (Siyah)	J	6ES7193-6BP20-0BC1	27.-	
Server module	Server Module For ET 200SP		6ES7193-6PA00-0AA0	52.-	

\*\* PN portsuz gelmektedir. 2 port için yukarıdaki Bus Adapter ürünlerinden uygun olan seçilmelidir.

# Ürünlerinde TC için sıcaklık kompanzasyonu vardır.



IM 155-6 PN ST Bundle



ET 200SP BUS ADAPTER



BASE UNIT



16 Pin IO, 10 AUX BU20

# SIMATIC ET 200 Dağıtılmış Giriş / Çıkışlar

Malzeme Cinsi		Sipariş No	Birim Fiyatı Euro/Adet
<b>SIMATIC ET 200SP Modüler Dağıtılmış Giriş / Çıkış Modülleri</b>			
<b>I/O Modül</b>			
ET 200SP 4DI	4DI, 120..230 V AC Dijital Giriş Modülü	H 6ES7131-6FD01-0BB1	79.-
ET 200SP 8DI BA Source	8DI, 24V Dijital Giriş Modülü, Basic (NPN - M okuma)	A 6ES7131-6BF61-0AA0	65.-
ET 200SP 8DI BA	8DI, 24V Dijital Giriş Modülü, Basic	A 6ES7131-6BF01-0AA0	61.-
ET 200SP 8DI BA	8DI, 24 VAC..48 V AC Giriş Modülü,Basic	J 6ES7131-6CF00-0AU0	94.-
ET 200SP 8DI ST	8DI, 24V Dijital Giriş Modülü, Standart	A 6ES7131-6BF01-0BA0	64.-
ET 200SP 8DI HF	8DI ; 24V Dijital Giriş Modülü, High Feature	A 6ES7131-6BF00-0CA0	74.-
ET 200SP 8DI HS	8DI ; 24V Dijital Giriş Modülü, High Speed	A 6ES7131-6BF00-0DA0	141.-
ET 200SP 8DI NAMUR HF	8DI, 24V Dijital Giriş Modülü Namur, High Feature	A 6ES7131-6TF00-0CA0	315.-
ET 200SP 16DI ST	16DI, 24V Dijital Giriş Modülü, Standart	A 6ES7131-6BH01-0BA0	110.-
ET 200SP 3DQ ST	3DQ,Röle RQ COni 3x120VDC..230VAC/5A ST	A 6ES7132-6HC50-0BU0	86.-
ET 200SP 4DQ ST	4DQ, 24V, 2A, Dijital Giriş Modülü, Standart	A 6ES7132-6BD20-0BA0	90.-
ET 200SP 4DQ ST AC/2A	4DQ, 24..230 VAC, 2A, Dijital Giriş Modülü, Standart	H 6ES7132-6FD00-0BB1	138.-
ET 200SP 4DQ PC HF	4DQ, Power Control, 4x24-230VAC/2A, High Feature	J 6ES7132-6FD00-0CU0	278.-
ET 200SP 4DQ HF	4DQ, 24V, 2A, Dijital Giriş Modülü, High Feature	A 6ES7132-6BD20-0CA0	103.-
ET 200SP 4DQ HS	4DQ, 24V, 2A, Dijital Giriş Modülü, High Speed	A 6ES7132-6BD20-0DA0	214.-
ET 200SP 4RQ ST CO	4RQ : Röle 4x24VDC/2A CO, Standart	A 6ES7132-6GD51-0BA0	64.-
ET 200SP 4RQ ST NO	4RQ : Röle 4x120VDC-230VAC/5A NO, Standart	C,H 6ES7132-6HD01-0BB1	87.-
ET 200SP 4RQ ST NO MA	4RQ : Röle 4x120VDC-230VAC/5A NO MA, Standart	C,H 6ES7132-6MD00-0BB1	163.-
ET200SP 8DQ BA	8DQ, 24V, 0,5A, Dijital Çıkış Modülü, Basic	A 6ES7132-6BF01-0AA0	80.-
ET 200SP 8DQ BA Sink	8DQ, 24V, 0,5A, Dijital Çıkış Modülü, Basic (Sink, M-switch)	A 6ES7132-6BF61-0AA0	88.-
ET 200SP 8DQ ST	8DQ ; 24V / 0,5A Dijital Çıkış Modülü, Standart	A 6ES7132-6BF01-0BA0	83.-
ET 200SP 8DQ HF	8DQ ; 24V / 0,5A Dijital Çıkış Modülü, High Feature	A 6ES7132-6BF00-0CA0	83.-
ET 200SP 16DQ BA	16DQ, 24V, 0,5A, Dijital Çıkış Modülü, Basic	A 6ES7132-6BH00-0AA0	123.-
ET 200SP 16DQ ST	16DQ, 24V, 0,5A, Dijital Çıkış Modülü, Standart	A 6ES7132-6BH01-0BA0	128.-
ET 200SP 2AI ST [mA]	AI 2xl mA, 2/4- Telli Analog Giriş Modülü, Standart	A,B 6ES7134-6GB00-0BA1	185.-
ET 200SP 2AI ST [V]	AI 2xU V, Analog Giriş Modülü, Standart	A,B 6ES7134-6FB00-0BA1	185.-
ET 200SP 2AI HF [V, mA]	AI 2xU/I V, mA, 2/4 Telli Analog Giriş Modülü, High Feature	A,B 6ES7134-6HB00-0CA1	290.-
ET 200SP 2AI HS [V, mA]	AI 2xU/I V, mA, 2/4 Telli Analog Giriş Modülü, High Speed	A,B 6ES7134-6HB00-0DA1	355.-
ET 200SP 4AI ST [mA]	AI 4xl mA, 2/4 Telli Analog Giriş Modülü, Standart	A,B 6ES7134-6GD01-0BA1	221.-
ET 200SP 4AI ST [V, mA]	AI 4xU/I V, mA, 2 Telli Analog Giriş Modülü, Standart	A,B 6ES7134-6HD01-0BA1	221.-
ET 200SP 4AI HF [RTD, TC]	AI 4xRTD/TC 2/3/4 Telli Analog Giriş Modülü, High Feature	A,B 6ES7134-6JD00-0CA1	281.-
ET 200SP 4AI HS [TC]	AI 4xTC 2 Telli Analog Giriş Modülü, High Speed	A,B 6ES7134-6JD00-0DA1	326.-
ET 200SP 4AI HF [mA] HART	AI 4xl mA, 2 Telli Analog HART Giriş Modülü, Standart	A,B 6ES7134-6TD00-0CA1	659.-
ET 200SP 8AI BA [V]	AI 8xU V, Analog Giriş Modülü, Basic	A,B 6ES7134-6FF00-0AA1	293.-
ET 200SP 8AI BA [mA]	AI 8xl mA, Analog Giriş Modülü, Basic	A,B 6ES7134-6GF00-0AA1	293.-
ET 200SP 8AI HF [RTD, TC]	AI 8xRTD/TC 2 Telli Analog Giriş Modülü, High Feature	A,B 6ES7134-6JF00-0CA1	419.-
ET 200SP AI Energy HF	AI Energy Meter 480V AC/CT HF	6ES7134-6PA01-0CU0	423.-
ET 200SP AI Energy ST	AI Energy Meter CT ST, for 1A or 5A Current Transformer	D 6ES7134-6PA01-0BU0	269.-
ET 200SP AI Energy HF	AI Energy Meter 480V AC/RC HF	6ES7134-6PA21-0CU0	423.-
ET 200SP AI Energy ST	AI Energy Meter RC ST, Rogowski Coils or Cur./ Volt Transformer 330mV	D 6ES7134-6PA21-0BU0	269.-
ET 200SP 2AO ST [V]	AQ 2xU V, Analog Çıkış Modülü, Standart	A,B 6ES7135-6FB00-0BA1	209.-
ET 200SP 2AO ST [mA]	AQ 2xl mA, Analog Çıkış Modülü, Standart	A,B 6ES7135-6GB00-0BA1	209.-
ET 200SP 2AO HF [V, mA]	AQ 2xU/I V, mA Analog Çıkış Modülü, High Feature	A,B 6ES7135-6HB00-0CA1	290.-
ET 200SP 2AO HS [V, mA]	AQ 2xU/I V, mA Analog Çıkış Modülü, High Speed	A,B 6ES7135-6HB00-0DA1	355.-
ET 200SP 4AO ST [V, mA]	AQ 4xU/I, V, mA, Analog Çıkış Modülü, Standart	A,B 6ES7135-6HD00-0BA1	281.-
ET 200SP TM Count	Hızlı sayıcı, 1 kanal, 24 V, 200 kHz, 3DI, 2DQ, Incremental Encoder	A 6ES7138-6AA01-0BA0	258.-
ET 200SP TM Pos Input	Pozisyon Okuyucu, Hızlı Sayıcı, 1 kanal, RS422, SSI, maks. 1 MHz	A 6ES7138-6BA01-0BA0	294.-
ET 200SP TM Timer	TM Timer DIDQ 10x24V, 4DI, 6DQ, Zaman Kontrollü Giriş Çıkışlar	A 6ES7138-6CG00-0BA0	369.-
ET 200SP TM Pulse	TM Pulse 2x24V, PWM, Pals Çıkışı, 2A (Oransal valf ve DC Motor)	H 6ES7138-6DB00-0BB1	435.-
ET 200SP CM PtP	1 Kanal RS232/422/485, Free Port, ASCII/3964/USS/Modbus RTU(M/S)	A 6ES7137-6AA01-0BA0	398.-
ET 200SP CM 4xIO-Link ST	4 Kanal IO-Link Haberleşme Modülü, Standart	A 6ES7137-6BD00-0BA0	289.-
ET 200SP CM 1x DALI	1 Kanal DALI Master Modül	J 6ES7137-6CA00-0BU0	289.-
ET 200SP CM CAN	CAN Catway CAN veya CANopen Ağları	6ES7137-6EA00-0BA0	419.-
CP 1542SP-1 IRC	DNP3 veya IEC 60870-5-104 RTU Modülü*	6GK7542-6VX00-0XE0	1.050.-
CP 1542SP-1	Ethernet Modülü*	6GK7542-6UX00-0XE0	673.-
CP 1543SP-1	Ethernet modülü (Firewall, VPN)*	6GK7543-6WX00-0XE0	979.-
<b>Güç Kaynağı</b>			
ET 200SP PS, 24 V DC/5A	ET200SP Güç Kaynağı, 120/230VAC, DC 24V 5A, 160x117x75	6EP7133-6AB00-0BN0	200.-
ET 200SP PS, 24 V DC/10A	ET200SP Güç Kaynağı, 120/230VAC, DC 24V 10A, 160x117x75	6EP7133-6AE00-0BN0	276.-



ET 200SP DI 16x24V DC



ET 200SP DQ 4x24V DC



ET 200SP CM 1x DALI



ET 200SP CM 4x IO-Link

\*Bus adaptör gereklidir.

#Ürün seçmek için TIA Selection Tool kullanmanız önerilir.

##Zorlu koşullarda çalışma şartı istenen ürünler için SİPLUS ürünleri hakkında solution partnerlerimizden bilgi alabilirsiniz.(Sayfa 213)

## SIMATIC ET 200AL The Block I/O System for IP65/67

SIEMENS

Esnek Devreye Alma +

Sağlamlık +

Sensör ve Aktuatörleri  
M8 ve M12 bağlama  
seçeneği +

Artan Güvenilirlik +

Açık yapı ve kolay  
entegrasyon +

SIL2 / PLd ile Güvenli  
bağlantı kesme +



## SIMATIC ET 200eco PN Block IO in IP65/67

SIEMENS

Esnek kurulum +

Sağlam ve Güvenilir +

Kanal bazlı diagnostic  
ve Hardware Interrupt +

Isochronous  
Operation +

M12 L-coded güç  
konnektörü ile yüksek akım +

M12 IO Soketlerinin  
esnek tekli ve çiftli  
kullanımı +

Standart Outputların  
SIL2 / PLd göre güvenli  
kapatma (yakında) +



- 40 ° C'ye  
kadar çalışma  
sıcaklığı

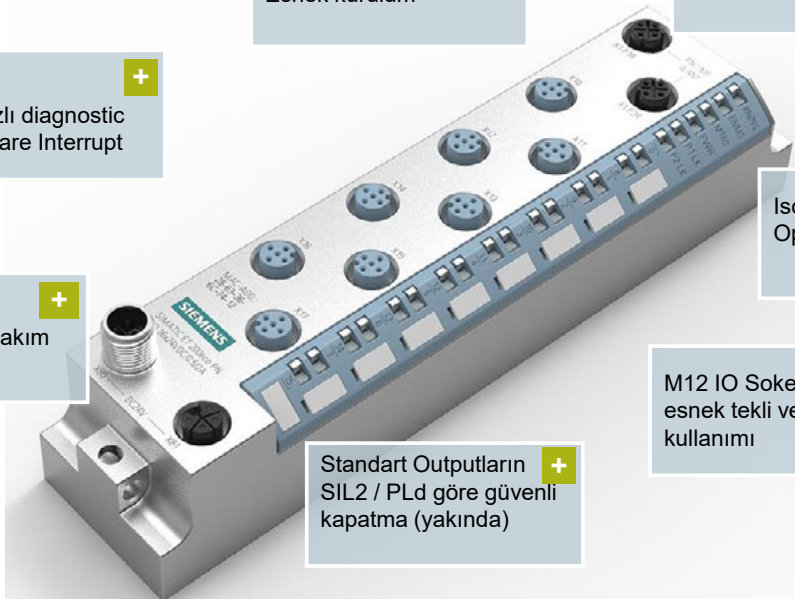

# SIMATIC ET 200 Dağıtılmış Giriş / Çıkışlar

Malzeme Cinsi		Sipariş No	Birim Fiyatı Euro/Adet
<b>SIMATIC ET 200AL Blok Dağıtılmış Giriş / Çıkış Modülleri</b>			
<b>Interface Modülü</b>			
IM157-1 DP	PROFIBUS Interface Modülü	6ES7157-1AA00-0AB0	333.-
IM157-1 PN	PROFINET Interface Modülü	6ES7157-1AB00-0AB0	333.-
BU-SEND	ET 200SP Bağlantı Modülü Base Unit	6ES7193-6BN00-0NE0	71.-
BA-SEND	ET 200SP Bağlantı Modülü 1 x FC Base Unit	6ES7193-6AS00-0AA0	143.-
<b>Elektronik modül</b>			
ET 200AL 8DI	DI 8x24VDC, 8xM8	6ES7141-5BF00-0BA0	159.-
ET 200AL 8DI	DI 8x24VDC, 4xM12	6ES7141-5AF00-0BA0	159.-
ET 200AL 8DI	DI 16x24VDC, 8xM12	6ES7141-5AH00-0BA0	260.-
ET 200AL 8DO	DQ8 x 24VDC / 2A, 8xM12	6ES7142-5AF00-0BA0	231.-
ET 200AL 8DI/DQ	DIQ4 + DQ4 x 24VDC / 0,5A, 4 x M12	6ES7143-5AF00-0BA0	174.-
ET 200AL 8DI/DQ	DIQ4 + DQ4 x 24VDC / 0.5A, 8 x M8	6ES7143-5BF00-0BA0	174.-
ET 200AL, DIQ 16x24	DIQ16 x 24VDC / 0.5A, 8 x M12	6ES7143-5AH00-0BA0	319.-
ET 200AL 4AI	AI4 x UI/RTD, 4 x M12	6ES7144-5KD00-0BA0	361.-
ET 200AL 4AI	AI4 x RTD/TC, 4 x M12	6ES7144-5KD50-0BA0	405.-
ET 200AL 4AQ	AQ4 x UI, 4 x M12	6ES7144-5KD50-0BA0	405.-
ET 200AL CM 4 x IO LINK	CM4 x IO-Link, 4 x M8	6ES7147-5JD00-0BA0	390.-
ET 200AL IO-Link DI16	DI16 x 24 V DC, 8 x M12	6ES7141-5AH00-0BLO	260.-
ET 200AL IO-Link DI8	DI8 x 24 V DC, 8x M8	6ES7141-5BF00-0BLO	159.-
ET 200AL IO-Link DQ8	DQ8x 24 V DC/2 A, 8xM12	6ES7142-5AF00-0BLO	231.-
ET 200AL IO-Link DIQ16	DIQ16 x 24 V DC/0.5 A, 8x M12	6ES7143-5AH00-0BLO	319.-
ET 200AL IO-Link DIQ4+DQ4	DIQ 4+DQ 4x 24 V DC/0.5 A, 8x M8	6ES7143-5BF00-0BLO	174.-
<b>Aksesuarlar</b>			
ET 200AL Konektör	M8 connector for ET-CONNECTION,4-pin, shielded	6ES7194-2AB00-0AA0	33.-
Güç Bağlantı Konektörü	M8 Güç Konektör, Erkek , 4-pin	6ES7194-2AA00-0AA0	22.-
Güç Bağlantı Konektörü	M8 Güç Konektör, Dişi , 4-pin	6ES7194-2AC00-0AA0	22.-
<b>Hazır ET Bağlantı Kabloları</b>			
ET Bağlantı Kablosu	Çift taraflı 2xM8 Hazır Konektörlü 0.19 m	6ES7194-2LH02-0AA0	32.-
ET Bağlantı Kablosu	Çift taraflı 2xM8 Hazır Konektörlü 0.2 m	6ES7194-2LH02-0AD0	32.-
ET Bağlantı Kablosu	Çift taraflı 2xM8 Hazır Konektörlü 0.3 m	6ES7194-2LH03-0AA0	32.-
ET Bağlantı Kablosu	Çift taraflı 2xM8 Hazır Konektörlü1.0 m	6ES7194-2LH10-0AA0	37.-
ET Bağlantı Kablosu	Çift taraflı 2xM8 Hazır Konektörlü 2.0 m	6ES7194-2LH20-0AA0	42.-
ET Bağlantı Kablosu	Çift taraflı 2xM8 Hazır Konektörlü 5.0 m	6ES7194-2LH50-0AA0	56.-
ET Bağlantı Kablosu	Çift taraflı 2xM8 Hazır Konektörlü 10.0 m	6ES7194-2LN10-0AA0	79.-
ET Bağlantı Kablosu	Çift taraflı 2xM8 Açılı Hazır Konektörlü 0.3 m	6ES7194-2LH03-0AB0	35.-
ET Bağlantı Kablosu	Çift taraflı 2xM8 Açılı Hazır Konektörlü 1.0 m	6ES7194-2LH10-0AB0	41.-
ET Bağlantı Kablosu	Çift taraflı 2xM8 Açılı Hazır Konektörlü 2.0 m	6ES7194-2LH20-0AB0	47.-
ET Bağlantı Kablosu	Çift taraflı 2xM8 Açılı Hazır Konektörlü 5.0 m	6ES7194-2LH50-0AB0	61.-
ET Bağlantı Kablosu	Çift taraflı 2xM8 Açılı Hazır Konektörlü 10.0 m	6ES7194-2LN10-0AB0	84.-
ET Bağlantı Kablosu	Tek taraflı 1xM8 Açılı Hazır Konektörlü 2.0 m	6ES7194-2LH20-0ACO	34.-
ET Bağlantı Kablosu	Tek taraflı 1xM8 Açılı Hazır Konektörlü 5.0 m	6ES7194-2LH50-0ACO	47.-
ET Bağlantı Kablosu	Tek taraflı 1xM8 Açılı Hazır Konektörlü 10.0 m	6ES7194-2LN10-0ACO	71.-
<b>Hazır Güç Bağlantı Kabloları</b>			
Güç Bağlantı Kablosu	Çift taraflı 2xM8 Hazır Konektörlü 0.19 m	6ES7194-2LH02-1AA0	20.-
Güç Bağlantı Kablosu	Çift taraflı 2xM8 Hazır Konektörlü 0.3 m	6ES7194-2LH03-1AA0	20.-
Güç Bağlantı Kablosu	Çift taraflı 2xM8 Hazır Konektörlü1.0 m	6ES7194-2LH10-1AA0	21.-
Güç Bağlantı Kablosu	Çift taraflı 2xM8 Hazır Konektörlü 2.0 m	6ES7194-2LH20-1AA0	22.-
Güç Bağlantı Kablosu	Çift taraflı 2xM8 Hazır Konektörlü 5.0 m	6ES7194-2LH50-1AA0	24.-
Güç Bağlantı Kablosu	Çift taraflı 2xM8 Hazır Konektörlü 10.0 m	6ES7194-2LN10-1AA0	32.-
Güç Bağlantı Kablosu	Çift taraflı 2xM8 Açılı Hazır Konektörlü 0.3 m	6ES7194-2LH03-1AB0	24.-
Güç Bağlantı Kablosu	Çift taraflı 2xM8 Açılı Hazır Konektörlü 1.0 m	6ES7194-2LH10-1AB0	24.-
Güç Bağlantı Kablosu	Çift taraflı 2xM8 Açılı Hazır Konektörlü 2.0 m	6ES7194-2LH20-1AB0	25.-
Güç Bağlantı Kablosu	Çift taraflı 2xM8 Açılı Hazır Konektörlü 5.0 m	6ES7194-2LH50-1AB0	28.-
Güç Bağlantı Kablosu	Çift taraflı 2xM8 Açılı Hazır Konektörlü 10.0 m	6ES7194-2LN10-1AB0	35.-
Güç Bağlantı Kablosu	Tek taraflı 1xM8 Açılı Hazır Konektörlü 2.0 m	6ES7194-2LH20-1ACO	15.-
Güç Bağlantı Kablosu	Tek taraflı 1xM8 Açılı Hazır Konektörlü 5.0 m	6ES7194-2LH50-1ACO	18.-
Güç Bağlantı Kablosu	Tek taraflı 1xM8 Açılı Hazır Konektörlü 10.0 m	6ES7194-2LN10-1ACO	27.-



ET 200AL DIQ 16x24 V



ET 200AL IO-Link DI16



ET 200AL Ailesi





# SIMATIC ET 200 Dağıtılmış Giriş / Çıkışlar

Malzeme Cinsi	Sipariş No	Birim Fiyatı Euro/Adet
<b>SIMATIC ET200ECO-PN IP65 Panosuz Kullanım Modüler Dağıtılmış Giriş/Çıkışlar</b>		



ET200 Eco PN



ET200 Eco PN M12-L

BM 141 PN	Basic Modül, PROFINET ET200 ECO PN, 8DI, 24 V DC, 4 x M12, IP67	6ES7141-6BF00-0AB0	336.-
BM 141 PN	Basic Modül, PROFINET ET200 ECO PN, 8DI, 24 V DC, 8 x M12, IP67	6ES7141-6BG00-0AB0	420.-
BM 141 PN	Basic Modül, PROFINET ET200 ECO PN, 8DI, 24 V DC, M 12-L, 8 x M12, IP67	6ES7141-6BG00-0BB0	353.-
BM 141 PN	Basic Modül, PROFINET ET200 ECO PN, 16DI, 24 V DC, 8 x M12, IP67	6ES7141-6BH00-0AB0	471.-
BM 141 PN	Basic Modül, PROFINET ET200 ECO PN, 16DI, 24 V DC, M 12 -L, 8 x M12, IP67	6ES7141-6BH00-0BB0	471.-
BM 142 PN	Basic Modül, PROFINET ET200 ECO PN, 8DO, 24 V DC, 1.3 A, 4 x M12, IP67	6ES7142-6BF00-0AB0	391.-
BM 142 PN	Basic Modül, PROFINET ET200 ECO PN, 8DO, 24 V DC, 0.5 A, 4 x M12, IP67	6ES7142-6BF50-0AB0	369.-
BM 142 PN	Basic Modül, PROFINET ET200 ECO PN, 8DO, 24 V DC, 1.3 A, 8 x M12, IP67	6ES7142-6BG00-0AB0	470.-
BM 142 PN	Basic Modül, PROFINET ET200 ECO PN, 8DO, 24 V DC, 0.5 A, M 12-L, 8 x M12, IP67	6ES7142-6BG00-0BB0	369.-
BM 142 PN	Basic Modül, PROFINET ET200 ECO PN, 16DO, 24 V DC, 1.3 A, 8 x M12, IP67	6ES7142-6BH00-0AB0	545.-
BM 142 PN	Basic Modül, PROFINET ET200 ECO PN, 8DO, 24 V DC, 2 A, 8 x M12, IP67	6ES7142-6BR00-0AB0	611.-
BM 142 PN	Basic Modül, PROFINET ET200 ECO PN, 8DO, 24 V DC, 2 A, M 12-L, 8 x M12, IP67	6ES7142-6BR00-0BB0	470.-
BM 144 PN	Basic Modül, PROFINET ET200 ECO PN, 8AI (4 U/I + 4 RTD/TC), 8 x M12, IP67	6ES7144-6KD00-0AB0	645.-
BM 144 PN	Basic Modül, PROFINET ET200 ECO PN, 8AI (RTD/TC), 8 x M12, IP67	6ES7144-6KD50-0AB0	679.-
BM 145 PN	Basic Modül, PROFINET ET200 ECO PN, 4AO (U/I), 4 x M12, IP67	6ES7145-6HD00-0AB0	691.-
BM 146 PN	Basic Modül, PROFINET ET200 ECO PN, F-DI 8x24V /F-DQ 3x24V 2A, PL E, SIL 3, IP 65/67	6ES7146-6FF00-0AB0	976.-
BM 147 PN	Basic Modül, PROFINET ET200ECO PN, 8 DIO 24 V DC/1.3 A, 8xM12, IP67	6ES7147-6BG00-0AB0	526.-
BM 143 PN	Basic Modül, PROFINET ET200ECO PN,16 DIO 24 V DC/0.5A-2A, M12-L, 8xM12, IP67	6ES7143-6BH00-0BB0	545.-
BM 148 PN	Basic Modül, PROFINET ET200ECO PN, IO-Link master, 4IO-L+8DI+4DO 24 V DC/1.3A 8xM12, IP67	6ES7148-6JA00-0AB0	664.-
BM 148 PN	Basic Modül, PROFINET ET200ECO PN, IO-Link master, 4IO-L, 4xM12, IP67	6ES7148-6JD00-0AB0	581.-
BM 148 PN	Basic Modül, PROFINET ET200ECO PN, CM 8 x IO-Link + 4 DI 24V DC, M 12-L, 8 X M12, IP67	6ES7148-6JG00-0BB0	609.-
PD 24 V DC	PROFINET ET200 ECO PN,voltage distributor PD 24 V DC; 1x 7/8", 4xM12, IP67	6ES7148-6CB00-0AA0	184.-
IE FC M12 Plug PRO	M12, 4 kutup PROFINET metal konnektör, 1 adet	6GK1901-0DB20-6AA0	46.-
IE Power M12*	M12, 4 kutup, dişi, power konnektörü, 3 adet	6GK1907-0DC10-6AA3	46.-
IE Power M12*	M12, 4 kutup, erkek, power konnektörü, 3 adet	6GK1907-0DB10-6AA3	42.-

BM PN ürünlerinde 2x M12 Profinet portu, 2x M12 güç portu bulunmaktadır.

\* Bu ürünlerde fiyatlara nakliye bedeli eklenecektir!

Ürün seçmek için TIA Selection Tool kullanmanız önerilir.

# SIMATIC ET 200 Dağıtılmış Giriş / Çıkışlar

Malzeme Cinsi	Sipariş No	Birim Fiyatı Euro/Adet
---------------	------------	------------------------

## SIMATIC ET200 PRO IP65 Panosuz Kullanım Modüler Dağıtılmış Giriş / Çıkışlar

Interface Modül			
IM 154-1 DP Standart	PROFIBUS IM, maks. 16 adet ET200 PRO kartını destekler	6ES7154-1AA01-0AB0	276.-
IM 154-2 DP HF	PROFIBUS IM, maks. 16 adet ET200 PRO kartını destekler, gelişmiş diyagnostik	6ES7154-2AA01-0AB0	395.-
IM 154-3 PN	PROFINET IM, maks. 16 adet ET200 PRO kartını destekler	6ES7154-3AB00-0AB0	395.-
IM 154-4 PN HF	PROFINET IM, maks. 16 adet ET200 PRO kartını destekler	6ES7154-4AB10-0AB0	444.-
CM IM DP M12, 7/8"	PROFIBUS Bağlantı, 2 x M12, güç bağlantı 2 x 7/8"	6ES7194-4AD00-0AA0	105.-
CM IM DP ECOFAST	ECOFAST Bağlantı, 2 x ECOFAST	6ES7194-4AA00-0AA0	113.-
IM 154-4 PN HF	PROFINET IM, maks. 16 adet ET200 PRO kartını destekler, gelişmiş diyagnostik	6ES7154-4AB10-0AB0	444.-
CM IM PN M12, 7/8"	PROFINET Bağlantı, 2 x M12, güç bağlantı 2 x 7/8"	6ES7194-4AJ00-0AA0	105.-
CM IM PN Push-Pull	PROFINET Bağlantı, 2 x Push-Pull RJ45, güç bağlantısı 2 x Push-Pull power	6ES7194-4AF00-0AA0	107.-



ET200 PRO



IM 154

CPU			
IM 154-8 PN/DP CPU**	ET 200 PRO CPU, 384 KB + 1.5 MB hafıza, PN ve DP port, IP65/67	6ES7154-8AB01-0AB0	2.048.-
CPU 1513PRO-2 PN***	ET 200 PRO CPU, CPU1513PRO-2PN, 300 KB + 1.5 MB hafıza, IP65/67	6ES7513-2PL00-0AB0	1.990.-
CPU 1516PRO-2 PN***	ET200 PRO CPU 1MB + 5MB hafıza, IP65/67	6ES7516-2PN00-0AB0	4.663.-
CM CPU 2PN M12, 7/8"	CM CPU 2PN M12, 7/8"	6ES7194-4AP00-0AA0	164.-
CM CPU M12, 7/8"	PROFINET Bağlantı: 2 x M12, PROFIBUS Bağlantı 2 x M12,	6ES7194-4AN00-0AA0	194.-
PM-E	Power Modül, 24 V DC güç modülü	6ES7148-4CA00-0AA0	83.-
CM PM M12, 7/8"	Bağlantı Modülü, güç modülü için 1 x 7/8"	6ES7194-4BD00-0AA0	105.-
CM PM ECOFAST	Bağlantı Modülü, güç modülü için 1 x ECOFAST	6ES7194-4BA00-0AA0	105.-
CM PM Push-Pull	Bağlantı Modülü, güç modülü için 2 x Push-Pull	6ES7194-4BE00-0AA0	180.-



CPU 1513PRO-2 PN



IM 154-6 IWLAN

Failsafe:			
IM 154-8 F PN/DP CPU**	ET200PRO Failsafe CPU, 512 KB, IP65/67	6ES7154-8FB01-0AB0	2.664.-
IM154-8 FX PN/DP**	ET200PRO Failsafe CPU, 1.5 MB, IP65/67	6ES7154-8FX00-0AB0	5.188.-
CPU 1513PRO F-2 PN***	ET 200 PRO CPU, CPU1513PRO F-2PN, 450 KB + 1.5 MB hafıza, IP65/67	6ES7513-2GL00-0AB0	2.521.-
CPU 1516PRO F-2 PN***	ET200 PRO CPU Failsafe 1.5MB + 5MB hafıza, IP65/67	6ES7516-2GN00-0AB0	5.204.-
EM148	8/16 DI Failsafe, 24 V	6ES7148-4FA00-0AB0	645.-
EM148	4/8 DI, 4 DO Failsafe, 24 V	6ES7148-4FC00-0AB0	790.-
EM148	F Switch PROFIsafe	6ES7148-4FS00-0AB0	514.-
CM S	F Switch PROFIsafe bağlantı modülü	6ES7194-4DA00-0AA0	61.-
CM I/O	4/8 DI, 4 DO bağlantı modülü	6ES7194-4DC00-0AA0	123.-
CM I/O	8/16 DI bağlantı modülü	6ES7194-4DD00-0AA0	123.-



ET200 PRO I/O

Elektronik Modül			
EM 141	8DI, 24 V elektronik modül A,B,C	6ES7141-4BF00-0AA0	105.-
EM 141 HF	8DI, 24 V elektronik modül A,B,C	6ES7141-4BF00-0AB0	180.-
EM 141	16DI, 24 V elektronik modül A,B,C	6ES7141-4BH00-0AA0	150.-
EM 142	4DO, 24 V, 2 A elektronik modül A,B,C	6ES7142-4BD00-0AA0	105.-
EM 142 HF	4DO, 24 V, 2 A elektronik modül A,B,C	6ES7142-4BD00-0AB0	158.-
EM 142	8DO, 24 V, 2 A elektronik modül A,B,C	6ES7142-4BF00-0AA0	135.-
EM 143	4DIO/4DO 24 V elektronik modül A,B,C	6ES7143-4BF00-0AA0	180.-
EM 143	4DI/4DO 24 V elektronik modül A,B,C	6ES7143-4BF50-0AA0	120.-
EM 144 HF	4AI, V, 15-bit, elektronik modül C	6ES7144-4FF01-0AB0	331.-
EM 144 HF	4AI, mA, 15-bit, 2/4 telli bağlantı, elektronik modül C	6ES7144-4GF01-0AB0	331.-
EM 144 HF	4AI, TC, 15-bit elektronik modül C	6ES7144-4PF00-0AB0	603.-
EM 144 HF	4AI, RTD, 15-bit elektronik modül C	6ES7144-4JF00-0AB0	346.-
EM 144 HF	4AO, V, 14/15-bit elektronik modül C	6ES7145-4FF00-0AB0	361.-
EM 144 HF	4AO, mA, 14/15-bit elektronik modül C	6ES7145-4GF00-0AB0	361.-
EM 147 HF	4 IO-Link C	6ES7147-4JD00-0AB0	361.-
CM IO 8 X M12	Bağlantı Modülü A: 8 x M12	6ES7194-4CB00-0AA0	68.-
CM IO 8 X M8	Bağlantı Modülü B: 8 x M12	6ES7194-4EB00-0AA0	68.-
CM IO 4 X M12	Bağlantı Modülü C: 4 x M12	6ES7194-4CA00-0AA0	48.-



IE M12 FC PLUG PRO

\* Bu ürünlerde fiyatlara nakliye bedeli eklenecektir.  
\*\* MMC Hafıza kartı gereklidir.  
\*\*\*SMC Hafıza kartı gereklidir.

IM/CPU ürünlerinde güç, DP, PN bağlantı için dişi ve erkek konnektör kullanılmalıdır.  
IWLAN güç bağlantısı için 7/8 dişi konnektör gereklidir.  
Bağlantı modülleri, kart tipine göre ayrı sipariş edilmektedir.

# SIMATIC ET 200 Dağıtılmış Giriş / Çıkışlar

Malzeme Cinsi	Sipariş No	Birim Fiyatı Euro/Adet
---------------	------------	------------------------

## SIMATIC ET200 PRO IP65 Panosuz Kullanım Modüler Dağıtılmış Giriş / Çıkışlar

### Aksesuarlar

Ray 500 mm	ET200 PRO Ray, 500 mm	6ES7194-4GC70-0AA0	48.-
Ray 1000 mm	ET200 PRO Ray, 1000 mm	6ES7194-4GC60-0AA0	81.-
Ray 2000 mm	ET200 PRO Ray, 2000 mm	6ES7194-4GC20-0AA0	120.-
M12 DP Konnektör*	PROFIBUS M12, erkek konnektör, 5'li paket	6GK1905-0EA00	189.-
M12 DP Konnektör*	PROFIBUS M12, dişi konnektör, 5'li paket	6GK1905-0EB00	189.-
7/8" Konnektör*	7/8", erkek konnektör, 5'li paket	6GK1905-0FA00	153.-
7/8" Konnektör*	7/8", dişi konnektör, 5'li paket	6GK1905-0FB00	159.-
7/8" CAP	Kullanılmayan bağlantı ucu koruma kapağı, 10'lu paket	6ES7194-3JA00-0AA0	11.-
7/8" T-TAP*	T tipi güç konnektörü, 2 x dişi giriş, 1 x erkek çıkış	6GK1905-0FC00	413.-
ECOFASST Konnektör*	ECOFASST erkek konnektör, 5'li paket	6GK1905-0CA00	183.-
ECOFASST Konnektör*	ECOFASST dişi konnektör, 5'li paket	6GK1905-0CB00	183.-
ECOFASST CAP	Kullanılmayan bağlantı ucu koruma kapağı, 10'lu paket	6ES7194-1JB10-0XA0	112.-
Push-Pull Konnektör*	Push-Pull RJ45	6GK1901-1BB10-6AA0	42.-
Push-Pull Konnektör*	Push-Pull Power Konnektör	6GK1907-0AB11-6AA0	30.-
Sigorta*	Yedek Sigorta, IM ve PM için 12.5A hızlı sigorta, 10'lu paket	6ES7194-4HB00-0AA0	29.-
M12 IE FC Plug PRO	PROFINET M12 konnektör	6GK1901-0DB20-6AA0	46.-
M12 IE FC Plug PRO	PROFINET M12 konnektör, 8'li paket	6GK1901-0DB20-6AA8	336.-



IE M12 FC PLUG PRO



ET200PRO IO F

\* Bu ürünlerde fiyatlara nakliye bedeli eklenecektir.

\*\* MMC Hafıza kartı gereklidir.

\*\*\*SMC Hafıza kartı gereklidir.

IM/CPU ürünlerinde güç, DP, PN bağlantı için dişi ve erkek konnektör kullanılmaktadır.

IWLAN güç bağlantısı için 7/8 dişi konnektör gereklidir.

Bağlantı modülleri, kart tipine göre ayrı sipariş edilmelidir.

# SIMATIC ET200EX Dağıtılmış Giriş / Çıkışlar

Malzeme Cinsi		Sipariş No	Birim Fiyatı Euro/Adet
<b>SIMATIC ET200ISP Dağıtılmış Giriş / Çıkışlar</b>			
IM 152-1 DP	IM152-1ET200ISP PROFIBUS DP, INTERFACE MODULE ,STANDART VE REDUNDANT SİSTEMLER İÇİN	6ES7152-1AA00-0AB0	1.229.-
TM-IM/EM60S	Terminal Modülü Interface Modülü / Elektronik Modülü (mavi vidalı tipi)	6ES7193-7AA00-0AA0	177.-
TM-IM/EM60C	Terminal Modülü Interface Modülü / Elektronik Modülü (mavi baskı tipi)	6ES7193-7AA10-0AA0	177.-
TM-IM/IM	Terminal Modülü Interface Modülü / Interface Modülü (siyah vidalı tipi)	6ES7193-7AB00-0AA0	254.-
PS 24 V DC	Güç Kaynağı Modülü 24 V DC	6ES7193-7AA10-0AA0	177.-
TM-PS-A	Güç Kaynağı Standart Terminal Modülü DC	6ES7193-7DA10-0AA0	177.-
TM-PS-B	Güç Kaynağı Terminal Modülü Yedekli Sistemler için DC	6ES7193-7DB10-0AA0	254.-
PS 120/230 V AC	Güç Kaynağı Modülü 120/230 V AC	6ES7138-7EC00-0AA0	1.699.-
TM-PS-A UC	Güç Kaynağı Standart Terminal Modülü AC	6ES7193-7DA20-0AA0	177.-
TM-PS-B UC	Güç Kaynağı Terminal Modülü Yedekli Sistemler için AC	6ES7193-7DB20-0AA0	254.-
8 x DI Namur	Dijital Giriş Modülü 8 DI NAMUR	6ES7131-7RF00-0AB0	436.-
4 x DO	Dijital Çıkış Modülü 4 DO 23.1 V DC/20 mA ("H"-SHUT DOWN)	6ES7132-7RD01-0AB0	478.-
4 x DO	Dijital Çıkış Modülü 4 DO 17.4 V DC/27 mA ("H"-SHUT DOWN)	6ES7132-7RD11-0AB0	590.-
4 x DO	Dijital Çıkış Modülü 4 DO 17.4 V DC/40 mA ("H"-SHUT DOWN)	6ES7132-7RD22-0AB0	644.-
4 x DO	Dijital Çıkış Modülü 4 DO 23.1 V DC/20 mA ("L"-SHUT DOWN)	6ES7132-7GD00-0AB0	508.-
4 x DO	Dijital Çıkış Modülü 4 DO 17.4 V DC/27 mA ("L"-SHUT DOWN)	6ES7132-7GD10-0AB0	590.-
4 x DO	Dijital Çıkış Modülü 4 DO 17.4 V DC/40 mA ("L"-SHUT DOWN)	6ES7132-7GD21-0AB0	644.-
4 x DO	Dijital Çıkış Modülü 4 DO 25.4 V DC/22 mA	6ES7132-7GD30-0AB0	644.-
4 AI	Analog Giriş Modülü 4 AI 1 2 Telli HART	6ES7134-7TD00-0AB0	710.-
4 AI	Analog Giriş Modülü 4 AI 1 4 Telli HART	6ES7134-7TD50-0AB0	806.-
4 AI	Analog Giriş Modülü 4 AI RTD	6ES7134-7SD51-0AB0	742.-
4 AI	Analog Giriş Modülü 4 AI TC	6ES7134-7SD00-0AB0	825.-
4 AO	Analog Çıkış Modülü 4 AO 1 HART	6ES7135-7TD00-0AB0	742.-
Watchdog module	Devir Bekçisi Modülü	6ES7138-7BB00-0AB0	273.-
Reserve module	Boş kalan terminalleri kapatmak için kullanılır.	6ES7138-7AA00-0AA0	128.-
2 x DO-R*	Röleli Dijital Çıkış Modülü 2 DO 60 V UC, 2 A	6ES7132-7HB00-0AB0	452.-
*TM-RM/RM 60S	Terminal Modülü Röle Modülü / Röle Modülü (siyah vidalı tipi)	6ES7193-7CB00-0AA0	319.-
TM-EM/EM60S	Terminal Modülü Elektronik Modülü / Elektronik Modülü (mavi vidalı tipi)	6ES7193-7CA00-0AA0	143.-
TM-EM/EM60C	Terminal Modülü Interface Modülü / Elektronik Modülü (mavi baskı tipi)	6ES7193-7CA10-0AA0	143.-
TM-EM/EM60S	Terminal Modülü Elektronik Modülü / Elektronik Modülü (siyah vidalı tipi)	6ES7193-7CA20-0AA0	132.-
Konnektör	PROFIBUS konnektörü sonlandırma direnç iel birlikte	6ES7972-0DA60-0XA0	66.-
RS485-IS Coupler	PROFIBUS DP - PROFIBUS RS485-IS izalotör	6ES7972-0AC80-0XA0	1.136.-



ET200ISP-FAILSAFE-REDUNDANT-750



ET200ISP-FAILSAFE-REDUNDANT-750

<b>SIMATIC ET200ISP Failsafe</b>			
8 F-DI Ex NAMUR	Failsafe Dijital Giriş Modülü 8 F-DI NAMUR	6ES7138-7FN00-0AB0	1.123.-
4 F-DO Ex	Failsafe Dijital Çıkış Modülü 4 F-DO 17.4 V/40 mA	6ES7138-7FD00-0AB0	1.237.-
4 F-AI Ex HART	Failsafe Analog Giriş Modülü 4 F-AI 1 HART	6ES7138-7FA00-0AB0	1.355.-
TM-EM/EM60S	Terminal Modülü Elektronik Modülü / Elektronik Modülü (mavi vidalı tipi)	6ES7193-7CA00-0AA0	143.-
TM-EM/EM60C	Terminal Modülü Interface Modülü / Elektronik Modülü (mavi baskı tipi)	6ES7193-7CA10-0AA0	143.-
TM-EM/EM60S	Terminal Modülü Elektronik Modülü / Elektronik Modülü (siyah vidalı tipi)	6ES7193-7CA20-0AA0	132.-

<b>SIMATIC ET200M EX Dağıtılmış Giriş / Çıkışlar</b>					
SM 321	İzoleli Namur	4 DI	20 pin	6ES7321-7RD00-0AB0	628.-
SM322	İzoleli 24 V DC, 10 mA	4 DO	20 pin	6ES7322-5SD00-0AB0	660.-
SM322	İzoleli 15 V DC, 20 mA	4 DO	20 pin	6ES7322-5RD00-0AB0	660.-
SM331	İzoleli 0/4..20 mA 15 bit	4 AI	20 pin	6ES7331-7RD00-0AB0	1.076.-
SM331	İzoleli RTD,TC*	8 AI	20 pin	6ES7331-7SF00-0AB0	966.-
SM332	İzoleli 0/4..20 mA 15 bit	4 AO	20 pin	6ES7332-5RD00-0AB0	1.333.-

! Bütün sinyal kartları için uygun ön konnektör seçilmelidir!

\* R ve RTD kullanımlarında kanal sayısı yarıya iner.(Pt100,Pt200, Ni100)

Ürün seçmek için TIA Selection Tool kullanmanız önerilir.

# SIMATIC TOP Connect Modüler Bağlantı



Ön Konnektör Modülü

Malzeme Cinsi	Sipariş No	Birim Fiyatı Euro/Adet	
<b>S7-300 Ön Konnektör Modülleri</b>			
CPU 312C için	Vidalı bağlantı	6ES7921-3AK20-0AA0	94.-
CPU 313C/314C - 2PtP/314C-2DP, slot X1 için	Vidalı bağlantı	6ES7921-3AM20-0AA0	94.-
Dijital 2 x 8 I/O	Yaylı bağlantı	6ES7921-3AA00-0AA0	63.-
Dijital 2 x 8 I/O	Vidalı bağlantı	6ES7921-3AB00-0AA0	63.-
Dijital 4 x 8 I/O	Yaylı bağlantı	6ES7921-3AA20-0AA0	88.-
Dijital 4 x 8 I/O	Vidalı bağlantı	6ES7921-3AB20-0AA0	88.-
1 x 8DO, 2A dijital çıkışlar için	Yaylı bağlantı	6ES7921-3AC00-0AA0	74.-
1 x 8DO, 2A dijital çıkışlar için	Vidalı bağlantı	6ES7921-3AD00-0AA0	74.-
20 pin, analog kartlar için	Yaylı bağlantı	6ES7921-3AF00-0AA0	63.-
20 pin, analog kartlar için	Vidalı bağlantı	6ES7921-3AG00-0AA0	63.-
40 pin, analog kartlar için	Yaylı bağlantı	6ES7921-3AF20-0AA0	92.-
40 pin, analog kartlar için	Vidalı bağlantı	6ES7921-3AG20-0AA0	92.-

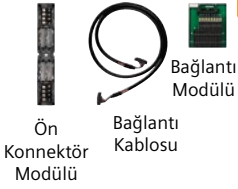

Ön Konnektör Modülü

Bağlantı Modülü

Bağlantı Kablosu

<b>SS7-1500 / ET200 MP Ön Konnektör Modülleri</b>			
Dijital modüller için, 16 uçlu	Yaylı bağlantı	6ES7921-5AH20-0AA0	71.-
Dijital modüller için, 16 uçlu	Vidalı bağlantı	6ES7921-5AB20-0AA0	73.-
Dijital modüller için, 50 uçlu	Yaylı bağlantı	6ES7921-5CH20-0AA0	66.-
Dijital modüller için, 50 uçlu	Vidalı bağlantı	6ES7921-5CB20-0AA0	70.-
2A Dijital Outputlar için, 16 uçlu	Yaylı bağlantı	6ES7921-5AJ00-0AA0	72.-
2A Dijital Outputlar için, 16 uçlu	Vidalı bağlantı	6ES7921-5AD00-0AA0	74.-
Analog modüller için, 4x16 uçlu		6ES7921-5AK20-0AA0	71.-
Analog modüller için, 1x50 uçlu		6ES7921-5CK20-0AA0	66.-

## Bağlantı Kabloları

Konnektör bağlantısı yapılmış kullanıma hazır yuvarlak 16 uçlu, 0.14 mm 2

### Ekranlı

0.5 m	6ES7923-0BA50-0CB0	24.-
1.0 m	6ES7923-0BB00-0CB0	25.-
1.5 m	6ES7923-0BB50-0CB0	25.-
2.0 m	6ES7923-0BC00-0CB0	28.-
2.5 m	6ES7923-0BC50-0CB0	30.-
3.0 m	6ES7923-0BD00-0CB0	31.-
4.0 m	6ES7923-0BE00-0CB0	34.-
5.0 m	6ES7923-0BF00-0CB0	40.-

### Ekranlı

1.0 m	6ES7923-0BB00-0DB0	32.-
2.0 m	6ES7923-0BC00-0DB0	40.-
2.5 m	6ES7923-0BC50-0DB0	41.-
3.0 m	6ES7923-0BD00-0DB0	44.-
4.0 m	6ES7923-0BE00-0DB0	48.-
5.0 m	6ES7923-0BF00-0DB0	52.-

### 50-uçlu, 0.14 mm 2

#### Ekranlı

0.5 m	6ES7923-5BA50-0CB0	48.-
1.0 m	6ES7923-5BB00-0CB0	51.-
1.5 m	6ES7923-5BB50-0CB0	54.-
2.0 m	6ES7923-5BC00-0CB0	58.-
2.5 m	6ES7923-5BC50-0CB0	61.-
3.0 m	6ES7923-5BD00-0CB0	63.-
4.0 m	6ES7923-5BE00-0CB0	69.-
5.0 m	6ES7923-5BF00-0CB0	75.-



Bağlantı Kablosu



Sistem Kurulumu

# SIMATIC TOP Connect Modüler Bağlantı

Malzeme Cinsi	Sipariş No	Birim Fiyatı Euro/Adet
<b>Bağlantı Kabloları</b>		
<b>Ekranlı</b>		
1.0 m	6ES7923-5BB00-0DB0	62.-
2.0 m	6ES7923-5BC00-0DB0	71.-
2.5 m	6ES7923-5BC50-0DB0	75.-
3.0 m	6ES7923-5BD00-0DB0	79.-
4.0 m	6ES7923-5BE00-0DB0	87.-
5.0 m	6ES7923-5BF00-0DB0	99.-

Yuvarlak dış kılıflı şerit kablolar (konnektör bağlantısı kullanıcı tarafından yapılır) 16 uçlu, 0.14 mm 2



Bağlantı Modülü

<b>Bağlantı Modülleri</b>			
<b>TP1</b>			
8 I/O 1-uçlu bağlantı için LED'siz	Yaylı bağlantı	6ES7924-0AA20-0ACO	21.-
8 I/O 1-uçlu bağlantı için LED'siz	Vidalı bağlantı	6ES7924-0AA20-0AA0	21.-
8 I/O 1-uçlu bağlantı için LED'li	Yaylı bağlantı	6ES7924-0AA20-0BC0	34.-
8 I/O 1-uçlu bağlantı için LED'li	Vidalı bağlantı	6ES7924-0AA20-0BA0	35.-
32 I/O 1-uçlu bağlantı için LED'siz	Yaylı bağlantı	6ES7924-2AA20-0ACO	45.-
32 I/O 1-uçlu bağlantı için LED'siz	Vidalı bağlantı	6ES7924-2AA20-0AA0	45.-
32 I/O 1-uçlu bağlantı için LED'li	Yaylı bağlantı	6ES7924-2AA20-0BC0	76.-
32 I/O 1-uçlu bağlantı için LED'li	Vidalı bağlantı	6ES7924-2AA20-0BA0	76.-
<b>TP3</b>			
8 I/O 3-uçlu bağlantı için, LED'siz	Vidalı bağlantı	6ES7924-0CA20-0AA0	34.-
8 I/O 3-uçlu bağlantı için, LED'siz	Vidalı bağlantı	6ES7924-0CA20-0BA0	48.-
32 I/O 3-uçlu bağlantı için, LED'siz	Yaylı bağlantı	6ES7924-2CA20-0ACO	110.-
32 I/O 3-uçlu bağlantı için, LED'siz	Vidalı bağlantı	6ES7924-2CA20-0AA0	110.-
32 I/O 3-uçlu bağlantı için, LED'li	Yaylı bağlantı	6ES7924-2CA20-0BC0	133.-
32 I/O 3-uçlu bağlantı için, LED'li	Vidalı bağlantı	6ES7924-2CA20-0BA0	133.-
<b>TP2</b>			
8 çıkış, 2 uçlu bağlantı 2A modüller için, LED'siz	Yaylı bağlantı	6ES7924-0BB20-0ACO	31.-
8 çıkış, 2 uçlu bağlantı 2A modüller için, LED'siz	Vidalı bağlantı	6ES7924-0BB20-0AA0	32.-
<b>TPA</b>			
57-300 Analog modüller için,	Yaylı bağlantı	6ES7924-0CC21-0ACO	55.-
57-300 Analog modüller için,	Vidalı bağlantı	6ES7924-0CC21-0AA0	56.-
57-1500 Analog modüller için, 16 uçlu	Yaylı bağlantı	6ES7924-0CC20-0ACO	48.-
57-1500 Analog modüller için, 16 uçlu	Vidalı bağlantı	6ES7924-0CC20-0AA0	49.-
57-1500 Analog modüller için, 50 uçlu	Yaylı bağlantı	6ES7924-2CC20-0ACO	113.-
57-1500 Analog modüller için, 50 uçlu	Vidalı bağlantı	6ES7924-2CC20-0AA0	113.-



Sistem Kurulumu



TPRo Fonksiyon Modülü



TPOo Optocoupler Fonksiyon Modülü

<b>Fonksiyon Modülleri</b>			
<b>TPRo, Çıkış Sinyalleri İçin (ters diyotlu)</b>			
8 NO, çıkış 230 V AC / 3 A veya 30 V DC / 3 A, giriş 24 V DC, LED'li	Vidalı bağlantı	6ES7924-0BD20-0BA0	106.-
<b>TPOo, Octocoupler Modülü (aşırı yük ve kısa devre korumalı)</b>			
8 NO, çıkış 24 V DC / 4 A, giriş 24 V DC, LED'li	Vidalı bağlantı	6ES7924-0BF20-0BA0	234.-
<b>TPRi, Giriş Sinyalleri İçin</b>			
8 NO, çıkış 24 V DC / 0.05 A, giriş 230 V AC röleli, LED'li	Vidalı bağlantı	6ES7924-0BE20-0BA0	151.-

# SIMATIC TOP Connect Esnek Bağlantı

Malzeme Cinsi	Sipariş No	Birim Fiyatı Euro/Adet
---------------	------------	------------------------

## SIMATIC S7-300 için (16 I/O, 20pin) ön konnektör bağlantısı yapılmış kullanıma hazır kablolar



Kablo bağlantısı yapılmış S7-300 ön konnektörü

H05V-K kablo (20 x 0.5 mm <sup>2</sup> vidalı bağlantı)			
2.5 m	1 adet	6ES7922-3BC50-0AB0	110.-
3.2 m	1 adet	6ES7922-3BD20-0AB0	116.-
5 m	1 adet	6ES7922-3BF00-0AB0	132.-
2.5 m	5 adet	6ES7922-3BC50-5AB0	483.-
3.2 m	5 adet	6ES7922-3BD20-5AB0	516.-
5 m	5 adet	6ES7922-3BF00-5AB0	590.-
H05V-K kablo (20 x 0.5 mm <sup>2</sup> yaylı bağlantı)			
2.5 m	1 adet	6ES7922-3BC50-0AF0	81.-
3.2 m	1 adet	6ES7922-3BD20-0AF0	88.-
5 m	1 adet	6ES7922-3BF00-0AF0	100.-
UL/CSA sertifikalı kablo (20 x 0.5 mm <sup>2</sup> vidalı bağlantı)			
3.2 m	1 adet	6ES7922-3BD20-0UB0	122.-
5 m	1 adet	6ES7922-3BF00-0UB0	145.-

## SIMATIC S7-300 için (32 I/O, 40pin) ön konnektör bağlantısı yapılmış kullanıma hazır kablolar



Kablo bağlantısı yapılmış S7-300 ön konnektörü

H05V-K kablo (40 x 0.5 mm <sup>2</sup> vidalı bağlantı)			
2.5 m	1 adet	6ES7922-3BC50-0AC0	157.-
3.2 m	1 adet	6ES7922-3BD20-0AC0	162.-
5 m	1 adet	6ES7922-3BF00-0AC0	179.-
2.5 m	5 adet	6ES7922-3BC50-5AC0	703.-
3.2 m	5 adet	6ES7922-3BD20-5AC0	734.-
5 m	5 adet	6ES7922-3BF00-5AC0	803.-
H05V-K kablo (40 x 0.5 mm <sup>2</sup> yaylı bağlantı)			
2.5 m	1 adet	6ES7922-3BC50-0AG0	117.-
3.2 m	1 adet	6ES7922-3BD20-0AG0	122.-
5 m	1 adet	6ES7922-3BF00-0AG0	135.-
UL/CSA sertifikalı kablo (40 x 0.5 mm <sup>2</sup> vidalı bağlantı)			
3.2 m	1 adet	6ES7922-3BD20-0UC0	173.-
5 m	1 adet	6ES7922-3BF00-0UC0	194.-

## SIMATIC S7-400 için (32 I/O, 48pin) ön konnektör bağlantısı yapılmış kullanıma hazır kablolar



Kablo bağlantısı yapılmış S7-1500 ön konnektörü

H05V-K kablo (46 x 0.5 mm <sup>2</sup> vidalı bağlantı)			
2.5 m	1 adet	6ES7922-4BC50-0AD0	166.-
3.2 m	1 adet	6ES7922-4BD20-0AD0	174.-
5 m	1 adet	6ES7922-4BF00-0AD0	193.-
H05V-K kablo (46 x 0.5 mm <sup>2</sup> yaylı bağlantı)			
2.5 m	1 adet	6ES7922-4BC50-0AE0	123.-
3.2 m	1 adet	6ES7922-4BD20-0AE0	134.-
5 m	1 adet	6ES7922-4BF00-0AE0	151.-
UL/CSA sertifikalı kablo (20 x 0.5 mm <sup>2</sup> vidalı bağlantı)			
3.2 m	1 adet	6ES7922-4BD20-0UD0	187.-
5 m	1 adet	6ES7922-4BF00-0UD0	211.-

## SIMATIC S7-1500 için (16 I/O, 20pin) ön konnektör bağlantısı yapılmış kullanıma hazır kablolar



Kablo bağlantısı yapılmış S7-1500 ön konnektörü

H05V-K kablo (20 x 0.5 mm <sup>2</sup> vidalı bağlantı)			
2.5 m	1 adet	6ES7922-5BC50-0AB0	123.-
3.2 m	1 adet	6ES7922-5BD20-0AB0	128.-
5 m	1 adet	6ES7922-5BF00-0AB0	135.-
6.5 m	1 adet	6ES7922-5BG50-0AB0	143.-
8 m	1 adet	6ES7922-5BJ00-0AB0	149.-
10 m	1 adet	6ES7922-5CB00-0AB0	159.-
H05Z-K halogen-free kablo (20 x 0.5 mm <sup>2</sup> vidalı bağlantı)			
2.5 m	1 adet	6ES7922-5BC50-0HB0	137.-
3.2 m	1 adet	6ES7922-5BD20-0HB0	144.-
5 m	1 adet	6ES7922-5BF00-0HB0	162.-
6.5 m	1 adet	6ES7922-5BG50-0HB0	178.-
8 m	1 adet	6ES7922-5BJ00-0HB0	200.-
10 m	1 adet	6ES7922-5CB00-0HB0	218.-
UL/CSA sertifikalı kablo (20 x 0.5 mm <sup>2</sup> vidalı bağlantı)			
3.2 m	1 adet	6ES7922-5BD20-0UB0	137.-
5 m	1 adet	6ES7922-5BF00-0UB0	146.-
6.5 m	1 adet	6ES7922-5BG50-0UB0	154.-

Ürün seçimi için TIA Selection Tool'a aşağıdaki bağlantıdan ulaşabilirsiniz.  
<http://www.siemens.com/tia-selection-tool>

# SIMATIC TOP Connect Esnek Bağlantı

Malzeme Cinsi	Sipariş No	Birim Fiyatı Euro/Adet	
<b>SIMATIC S7-1500 için (32 I/O, 40pin) ön konnektör bağlantısı yapılmış kullanıma hazır kablolar</b>			
<b>H05V-K kablo (40 x 0.5 mm<sup>2</sup> vidalı bağlantı)</b>			
2.5 m	1 adet	6ES7922-5BC50-0ACO	137.-
3.2 m	1 adet	6ES7922-5BD20-0ACO	143.-
5 m	1 adet	6ES7922-5BF00-0ACO	157.-
6.5 m	1 adet	6ES7922-5BG50-0ACO	167.-
8 m	5 adet	6ES7922-5BJ00-0ACO	181.-
10 m	5 adet	6ES7922-5CB00-0ACO	200.-
<b>H05Z-K halogen-free kablo (40 x 0.5 mm<sup>2</sup> vidalı bağlantı)</b>			
2.5 m	1 adet	6ES7922-5BC50-0HCO	150.-
3.2 m	1 adet	6ES7922-5BD20-0HCO	163.-
5 m	1 adet	6ES7922-5BF00-0HCO	203.-
6.5 m	1 adet	6ES7922-5BG50-0HCO	227.-
8 m	1 adet	6ES7922-5BJ00-0HCO	255.-
10 m	1 adet	6ES7922-5CB00-0HCO	289.-
<b>UL/CSA sertifikalı kablo (40 x 0.5 mm<sup>2</sup> vidalı bağlantı)</b>			
3.2 m	1 adet	6ES7922-5BD20-0UCO	150.-
5 m	1 adet	6ES7922-5BF00-0UCO	168.-
6.5 m	1 adet	6ES7922-5BG50-0UCO	189.-

## SIMATIC Universal bağlantı kabloları

Tüm modüllerle uyumlu			
0.5 m	1 adet	6ES7923-0BA50-0FBO	44.-
1.0 m	1 adet	6ES7923-0BB00-0FBO	47.-
2.0 m	1 adet	6ES7923-0BC00-0FBO	52.-

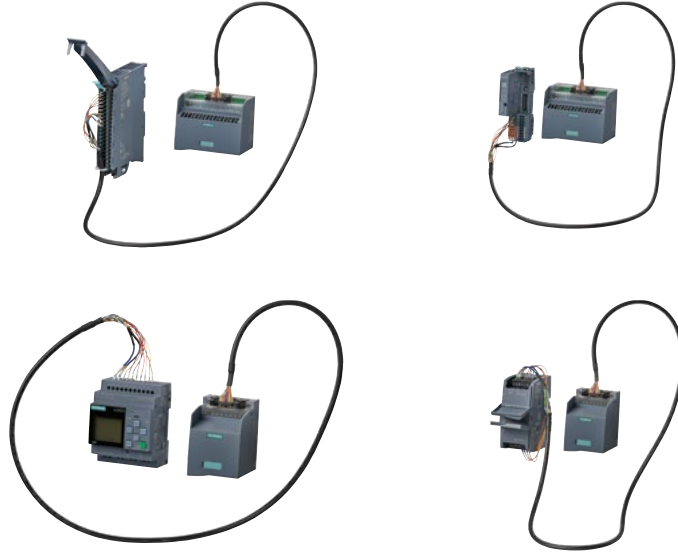

SIMATIC Universal bağlantı kabloları



Top Connect Terminal Üniteleri



# SIMATIC NET Haberleşme Sistemleri



Profibus Konnektör



Profibus OLM

Malzeme Cinsi		Sipariş No	Birim Fiyatı Euro/Adet
<b>SIMATIC NET PROFIBUS Haberleşme Ürünleri</b>			
PROFIBUS Konnektör	PROFIBUS 1 Port Konnektör, 90 derece	6ES7972-0BA52-0XA0	52.-
PROFIBUS Konnektör	PROFIBUS 2 Port Konnektör, 90 derece	6ES7972-0BB52-0XA0	68.-
PROFIBUS Konnektör	PROFIBUS 1 Port Konnektör, 35 derece	6ES7972-0BA61-0XA0	52.-
PROFIBUS Konnektör	PROFIBUS 2 Port Konnektör, 35 derece	6ES7972-0BB61-0XA0	68.-
PROFIBUS Konnektör	PROFIBUS 1 Port Konnektör, 180 derece, PC/OP için uygundur	6GK1500-0FC10	75.-
PROFIBUS Kablo #	Standart PROFIBUS Kablosu, min. 20 m, maks. 1000 m	6XV1830-0EH10	187.-
PROFIBUS Strip. Tool	PROFIBUS Kablo Soyma Aleti	6GK1905-6AA00	88.-
PROFIBUS Repeater	PROFIBUS Hat Güçlendirici	6ES7972-0AA02-0XA0	467.-
PROFIBUS Diag. Repeater	PROFIBUS Hat Güçlendirici, diyagnostik özellikli	6ES7972-0AB01-0XA0	1.124.-
PROFIBUS DP/DP Coupler	PROFIBUS 2 ayrı DP Master hattını birbirine bağlar	6ES7158-0AD01-0XA0	755.-
PROFIBUS DP/PA Link	PROFIBUS PA hattı (Ex) için link modülü	6ES7157-0AD82-0XA0	1.601.-
PROFIBUS DP/PA Link	PROFIBUS PA hattı (None Ex) için link modülü	6ES7157-0AC85-0XA0	1.471.-
PROFIBUS Y Coupler	Y coupler arabirimi	6ES7197-1LB00-0XA0	589.-
PROFIBUS Y-Link Bundle	Redundant yapılar da 2 PROFIBUS hattını 1 hatta düşüren ünite	6ES7197-1LA12-0XA0	2.300.-
PROFIBUS Bus Terminal	PROFIBUS hattı T bağlantı arabirimi, 1.5 m kablolu	6GK1500-0AA10	237.-
Aktif Sonlandırıcı	RS 485 hatları için aktif sonlandırıcı eleman	6ES7972-0DA00-0AA0	112.-
OLM/P11 V4.1	Optik Link Modül, 1 x RS 485, 1 x F0 (plastik), maks. 80 m / 400 m	6GK1503-2CA01	645.-
OLM/P12 V4.1	Optik Link Modül, 1 x RS 485, 2 x F0 (plastik), maks. 80 m / 400 m	6GK1503-3CA01	781.-
OLM/P22 V4.1	Optik Link Modül, 2 x RS 485, 2 x F0 (plastik), maks. 80 m / 400 m	6GK1503-4CA01	1.059.-
OLM/G11 V4.0 **	Optik Link Modül, 1 x RS 485, 1 x F0 MM (cam), maks. 3 km	6GK1503-2CB00	920.-
OLM/G12 V4.0 **	Optik Link Modül, 1 x RS 485, 2 x F0 MM (cam), maks. 3 km	6GK1503-3CB00	1.290.-
OLM/G22 V4.0 **	Optik Link Modül, 2 x RS 485, 2 x F0 MM (cam), maks. 3 km	6GK1503-4CB00	1.798.-
OLM/G11-1300 V4.0 **	Optik Link Modül, 1 x RS 485, 1 x F0 SM (cam), maks. 15 km	6GK1503-2CC00	2.449.-
OLM/G12-1300 V4.0 **	Optik Link Modül, 1 x RS 485, 2 x F0 SM (cam), maks. 15 km	6GK1503-3CC00	3.171.-
BFOC	Fiber Optik Konnektör, 20 adet	6GK1901-0DA20-0AA0	272.-

\*\* Fiber Optik portlarda MM : Multi Mode (50/125µm, 62.5/125µm) SM : Single Mode (9/125µm, 10/125µm)

## SIMATIC NET Genel Haberleşme Ürünleri

PC - S7 Adaptör USB A2 ##	PC ile S7 PLC için USB bağlantı adaptörü ve 5 m kablo	6GK1571-0BA00-0AA0	568.-
IE/PB Link PN IO	PROFINET ile PROFIBUS hattı için gateway	6GK1411-5AB10	1.810.-
SIMATIC PN/PN Coupler**	For deterministic data exchange between max.4 PN-Controller per subnet, also from subnet to subnet, PROFIsafe data exchange, I/O-, MSI-, MSO- and data record communication.	6ES7158-3AD10-0XA0	693.-
C-PLUG	SCALANCE XC-200, XP-200, XM-400, XR-500, M-800, W-700, SC-600 ve S615 parametre kayıt, kopyalama modülü	6GK1900-0AB10	139.-

## SIMATIC NET Endüstriyel Haberleşme Kabloları

PROFIBUS Kablo #	Standart PROFIBUS Kablosu, min. 20 m, maks. 1000 m	6XV1830-0EH10	1,90
PROFIBUS FC 20	Standart PROFIBUS Kablosu 20 m 6XV1 830-0EH10	6XV1830-0EN20	37.-
PROFIBUS FC 50	Standart PROFIBUS Kablosu 50 m 6XV1 830-0EH10	6XV1830-0EN50	93.-
PROFIBUS FC 100	Standart PROFIBUS Kablosu 100 m 6XV1 830-0EH10	6XV1830-0ET10	197.-
PROFIBUS FC 200	Standart PROFIBUS Kablosu 200 m 6XV1 830-0EH10	6XV1830-0ET20	383.-
PROFIBUS FC 500	Standart PROFIBUS Kablosu 500 m 6XV1 830-0EH10	6XV1830-0ET50	934.-
PROFIBUS FC 1000	Standart PROFIBUS Kablosu 1000 m 6XV1 830-0EH10	6XV1830-0EU10	1.694.-
PROFIBUS Strip. Tool	PROFIBUS Kablo Soyma Aleti	6GK1905-6AA00	88.-
F0 Kablo 50/125 #	Standart, cam fiber optik kablo, 50/125 min, 20 m, maks. 3000 m	6XV1873-2A	4,88
F0 Kablo 62.5/125 #	Standart, cam fiber optik kablo, 62.5/125 min, 20 m, maks. 4000 m	6XV1820-5AH10	5,36

\*\* : 2 adet bus adapter gerekmektedir.

# : Bu ürünlerde fiyatlara nakliye bedeli eklenecektir.

## : STEP7 V5.4 SP5 ve üzeri için kullanılabilir.

# SIMATIC NET Haberleşme Sistemleri

Malzeme Cinsi		Sipariş No	Birim Fiyatı Euro/Adet
<b>SIMATIC NET Endüstriyel Haberleşme Kabloları ve Konnektörleri</b>			
IE FC RJ45 Plug 180	Endüstriyel ethernet RJ45 konektör, 2 x 2, 180 derece, 1 adet	6GK1901-1BB10-2AA0	22.-
IE FC RJ45 Plug 180*	Endüstriyel ethernet RJ45 konektör, 2 x 2, 180 derece, 10 adet	6GK1901-1BB10-2AB0	195.-
IE FC RJ45 Plug 180	Endüstriyel ethernet RJ45 konektör, 2 x 2, 180 derece, 50 adet	6GK1901-1BB10-2AE0	722.-
IE FC RJ45 Plug 90	Endüstriyel ethernet RJ45 konektör, 2 x 2, 90 derece, 1 adet	6GK1901-1BB20-2AA0	22.-
IE FC RJ45 Plug 90*	Endüstriyel ethernet RJ45 konektör, 2 x 2, 90 derece, 10 adet	6GK1901-1BB20-2AB0	195.-
IE FC RJ45 Plug 90	Endüstriyel ethernet RJ45 konektör, 2 x 2, 90 derece, 50 adet	6GK1901-1BB20-2AE0	722.-
IE FC RJ45 Plug 180	Endüstriyel ethernet RJ45 konektör 1Gbit / 10 Gbit, 4 x 2, 180 derece, 1 adet	6GK1901-1BB12-2AA0	27.-
IE FC RJ45 Plug 180	Endüstriyel ethernet RJ45 konektör 1Gbit / 10 Gbit, 4 x 2, 180 derece, 10 adet	6GK1901-1BB12-2AB0	243.-
IE FC RJ45 Plug 180	Endüstriyel ethernet RJ45 konektör 1Gbit / 10 Gbit, 4 x 2, 180 derece, 50 adet	6GK1901-1BB12-2AE0	1.077.-
IE FC Stripping Tool	Endüstriyel ethernet kablo soyma aleti	6GK1901-1GA00	80.-
IE FC Standart Kablo #	Endüstriyel ethernet standart 2 x 2 kablo, min. 20 m, maks. 1000 m	6XV1840-2AH10	2,2
IE FC Standart Kablo #	Endüstriyel ethernet standart 4 x 2 kablo, min. 20 m, maks. 1000 m	6XV1878-2A	3.96
IE FC Standart Kablo	Endüstriyel ethernet standart 4 x 2 kablo, 1000 m	6XV1878-2AU10	3.573.-
IE, PROFINET FC Kablo #	Endüstriyel ethernet standart 2 x 2 kablo, min. 20 m, maks. 1000 m	6XV1840-2AH10	2,2
IE, PROFINET FC 20	Endüstriyel ethernet standart 2 x 2 kablo, 20 m 6XV1 840-2AH10	6XV1840-2AN20	41.-
IE, PROFINET FC 50	Endüstriyel ethernet standart 2 x 2 kablo, 50 m 6XV1 840-2AH10	6XV1840-2AN50	103.-
IE, PROFINET FC 100	Endüstriyel ethernet standart 2 x 2 kablo, 100 m 6XV1 840-2AH10	6XV1840-2AT10	207.-
IE, PROFINET FC 200	Endüstriyel ethernet standart 2 x 2 kablo, 200 m 6XV1 840-2AH10	6XV1840-2AT20	420.-
IE, PROFINET FC 500	Endüstriyel ethernet standart 2 x 2 kablo, 500 m 6XV1 840-2AH10	6XV1840-2AT50	1.006.-
IE, PROFINET FC 1000	Endüstriyel ethernet standart 2 x 2 kablo, 1000 m 6XV1 840-2AH10	6XV1840-2AU10	1.834.-
IE FC Stripping Tool	Endüstriyel ethernet kablo soyma aleti	6GK1901-1GA00	80.-



Kablo ve Konnektörler



IE FC 10 Gbit



# : Bu ürünlerde fiyatlara nakliye bedeli eklenecektir.  
Diğer hazır metrajlı kablolar ve fiber hazır metrajlı kablolar için bayilerimizle irtibata geçebilirsiniz.

# SIMATIC NET Haberleşme Sistemleri

Malzeme Cinsi	Sipariş No	Birim Fiyatı Euro/Adet
---------------	------------	------------------------

## SIMATIC NET Endüstriyel Haberleşme Kabloları

PROFIBUS Kablo #	Standart PROFIBUS Kablosu, min. 20 m, maks. 1000 m	6XV1830-0EH10	1,90
PROFIBUS FC 20	Standart PROFIBUS Kablosu 20 m 6XV1 830-0EH10	6XV1830-0EN20	38.-
PROFIBUS FC 50	Standart PROFIBUS Kablosu 50 m 6XV1 830-0EH10	6XV1830-0EN50	95.-
PROFIBUS FC 100	Standart PROFIBUS Kablosu 100 m 6XV1 830-0EH10	6XV1830-0ET10	201.-
PROFIBUS FC 200	Standart PROFIBUS Kablosu 200 m 6XV1 830-0EH10	6XV1830-0ET20	390.-
PROFIBUS FC 500	Standart PROFIBUS Kablosu 500 m 6XV1 830-0EH10	6XV1830-0ET50	952.-
PROFIBUS FC 1000	Standart PROFIBUS Kablosu 1000 m 6XV1 830-0EH10	6XV1830-0EU10	1.727.-
PROFIBUS Strip. Tool	PROFIBUS Kablo Soyma Aleti	6GK1905-6AA00	-
IE, PROFINET FC Kablo #	Endüstriyel ethernet standart 2 x 2 kablo, min. 20 m, maks. 1000 m	6XV1840-2AH10	2,2
IE, PROFINET FC 20	Endüstriyel ethernet standart 2 x 2 kablo, 20 m 6XV1 840-2AH10	6XV1840-2AN20	41.-
IE, PROFINET FC 50	Endüstriyel ethernet standart 2 x 2 kablo, 50 m 6XV1 840-2AH10	6XV1840-2AN50	103.-
IE, PROFINET FC 100	Endüstriyel ethernet standart 2 x 2 kablo, 100 m 6XV1 840-2AH10	6XV1840-2AT10	207.-
IE, PROFINET FC 200	Endüstriyel ethernet standart 2 x 2 kablo, 200 m 6XV1 840-2AH10	6XV1840-2AT20	420.-
IE, PROFINET FC 500	Endüstriyel ethernet standart 2 x 2 kablo, 500 m 6XV1 840-2AH10	6XV1840-2AT50	1.006.-
IE, PROFINET FC 1000	Endüstriyel ethernet standart 2 x 2 kablo, 1000 m 6XV1 840-2AH10	6XV1840-2AU10	1.834.-
IE FC Stripping Tool	Endüstriyel ethernet kablo soyma aleti	6GK1901-1GA00	80.-

## SIMATIC NET Konnektörlü Ethernet Kabloları

TP CORD RJ45/RJ45	End. Ethernet TP Cord RJ45/RJ45, CAT 6A, TP 4x2 kablo 0.3 m	6XV1870-3QE30	22.-
TP CORD RJ45/RJ45	End. Ethernet TP Cord RJ45/RJ45, CAT 6A, TP 4x2 kablo 0.5 m	6XV1870-3QE50	23.-
TP CORD RJ45/RJ45	End. Ethernet TP Cord RJ45/RJ45, CAT 6A, TP 4x2 kablo 1 m	6XV1870-3QH10	24.-
TP CORD RJ45/RJ45	End. Ethernet TP Cord RJ45/RJ45, CAT 6A, TP 4x2 kablo 2 m	6XV1870-3QH20	27.-
TP CORD RJ45/RJ45	End. Ethernet TP Cord RJ45/RJ45, CAT 6A, TP 4x2 kablo 3 m	6XV1870-3QH30	30.-
TP CORD RJ45/RJ45	End. Ethernet TP Cord RJ45/RJ45, CAT 6A, TP 4x2 kablo 4 m	6XV1870-3QH40	32.-
TP CORD RJ45/RJ45	End. Ethernet TP Cord RJ45/RJ45, CAT 6A, TP 4x2 kablo 6 m	6XV1870-3QH60	37.-
TP CORD RJ45/RJ45	End. Ethernet TP Cord RJ45/RJ45, CAT 6A, TP 4x2 kablo 10 m	6XV1870-3QN10	48.-
TP CORD RJ45/RJ45	End. Ethernet TP Cord RJ45/RJ45, CAT 6A, TP 4x2 kablo 20 m	6XV1870-3QN20	75.-
TP CORD RJ45/RJ45	End. Ethernet TP Cord RJ45/RJ45, CAT 6A, TP 4x2 kablo 30 m	6XV1870-3QN30	102.-
TP CORD RJ45/RJ45	End. Ethernet TP Cord RJ45/RJ45, CAT 6A, TP 4x2 kablo 35 m	6XV1870-3QN35	116.-
TP CORD RJ45/RJ45	End. Ethernet TP Cord RJ45/RJ45, CAT 6A, TP 4x2 kablo 40 m	6XV1870-3QN40	130.-
TP CORD RJ45/RJ45	End. Ethernet TP Cord RJ45/RJ45, CAT 6A, TP 4x2 kablo 45 m	6XV1870-3QN45	154.-
TP CORD RJ45/RJ45	End. Ethernet TP Cord RJ45/RJ45, CAT 6A, TP 4x2 kablo 50 m	6XV1870-3QN50	166.-

## SIMATIC NET Metal Konnektörlü Ethernet Kabloları

IE FC RJ45-180/RJ45-180	End. Ethernet FC RJ45-180/RJ45-180, 2x2 kablo 1 m	6XV1871-5BH10	48.-
IE FC RJ45-180/RJ45-180	End. Ethernet FC RJ45-180/RJ45-180, 2x2 kablo 2 m	6XV1871-5BH20	55.-
IE FC RJ45-180/RJ45-180	End. Ethernet FC RJ45-180/RJ45-180, 2x2 kablo 3 m	6XV1871-5BH30	60.-
IE FC RJ45-180/RJ45-180	End. Ethernet FC RJ45-180/RJ45-180, 2x2 kablo 5 m	6XV1871-5BH50	67.-
IE FC RJ45-180/RJ45-180	End. Ethernet FC RJ45-180/RJ45-180, 2x2 kablo 10 m	6XV1871-5BN10	90.-
IE FC RJ45-180/RJ45-180	End. Ethernet FC RJ45-180/RJ45-180, 2x2 kablo 12 m	6XV1871-5BN12	104.-
IE FC RJ45-180/RJ45-180	End. Ethernet FC RJ45-180/RJ45-180, 2x2 kablo 15 m	6XV1871-5BN15	112.-
IE FC RJ45-180/RJ45-180	End. Ethernet FC RJ45-180/RJ45-180, 2x2 kablo 20 m	6XV1871-5BN20	136.-
IE FC RJ45-180/RJ45-180	End. Ethernet FC RJ45-180/RJ45-180, 2x2 kablo 30 m	6XV1871-5BN30	183.-

## SIMATIC NET Fiber Patch Kabloları

IE FO Cord MM SC/SC	SC duplex / SC duplex Multimode fiber 1m patch kablo	6XV1843-5EH10-0CC0	76.-
IE FO Cord MM SC/ST	SC duplex / BFOC(ST) Multimode fiber 1m patch kablo	6XV1843-5EH10-0CB0	76.-
IE FO Cord MM SC/LC	SC duplex / LC Multimode fiber 1m patch kablo	6XV1843-5EH10-0CA0	76.-
IE FO Cord SM SC/SC	SC duplex / SC duplex Singlemode fiber 1m patch kablo	6XV1843-5FH10-0CC0	89.-
IE FO Cord SM SC/ST	SC duplex / BFOC(ST) Singlemode fiber 1m patch kablo	6XV1843-5FH10-0CB0	89.-
IE FO Cord SM SC/LC	SC duplex / LC Singlemode fiber 1m patch kablo	6XV1843-5FH10-0CA0	89.-

# SIMATIC NET Haberleşme Sistemleri

Malzeme Cinsi		Sipariş No	Birim Fiyatı Euro/Adet
<b>SIMATIC NET Fiber ve Konnektörlü Fiber Kabloları</b>			
F0 Kablo 50/125 #	Standart, cam fiber optik kablo, 50/125 min, 20 m, maks. 3000 m	6XV1873-2A	50.-
F0 Kablo 50/125 ST	Standart, cam fiber optik kablo, 50/125, 4 BFOC/ST konnektörlü 0.5 metre	6XV1873-3AH05	73.-
F0 Kablo 50/125 ST	Standart, cam fiber optik kablo, 50/125, 4 BFOC/ST konnektörlü 1 metre	6XV1873-3AH10	75.-
F0 Kablo 50/125 ST	Standart, cam fiber optik kablo, 50/125, 4 BFOC/ST konnektörlü 2 metre	6XV1873-3AH20	79.-
F0 Kablo 50/125 ST	Standart, cam fiber optik kablo, 50/125, 4 BFOC/ST konnektörlü 3 metre	6XV1873-3AH30	82.-
F0 Kablo 50/125 ST	Standart, cam fiber optik kablo, 50/125, 4 BFOC/ST konnektörlü 5 metre	6XV1873-3AH50	90.-
F0 Kablo 50/125 ST	Standart, cam fiber optik kablo, 50/125, 4 BFOC/ST konnektörlü 10 metre	6XV1873-3AN10	107.-
F0 Kablo 50/125 ST	Standart, cam fiber optik kablo, 50/125, 4 BFOC/ST konnektörlü 15 metre	6XV1873-3AN15	136.-
F0 Kablo 50/125 ST	Standart, cam fiber optik kablo, 50/125, 4 BFOC/ST konnektörlü 20 metre	6XV1873-3AN20	166.-
F0 Kablo 50/125 ST	Standart, cam fiber optik kablo, 50/125, 4 BFOC/ST konnektörlü 30 metre	6XV1873-3AN30	225.-
F0 Kablo 50/125 ST	Standart, cam fiber optik kablo, 50/125, 4 BFOC/ST konnektörlü 40 metre	6XV1873-3AN40	266.-
F0 Kablo 50/125 ST	Standart, cam fiber optik kablo, 50/125, 4 BFOC/ST konnektörlü 50 metre	6XV1873-3AN50	337.-
F0 Kablo 50/125 ST	Standart, cam fiber optik kablo, 50/125, 4 BFOC/ST konnektörlü 80 metre	6XV1873-3AN80	491.-
F0 Kablo 50/125 ST	Standart, cam fiber optik kablo, 50/125, 4 BFOC/ST konnektörlü 100 metre	6XV1873-3AT10	568.-
F0 Kablo 50/125 ST	Standart, cam fiber optik kablo, 50/125, 4 BFOC/ST konnektörlü 150 metre	6XV1873-3AT15	840.-
F0 Kablo 50/125 ST	Standart, cam fiber optik kablo, 50/125, 4 BFOC/ST konnektörlü 200 metre	6XV1873-3AT20	1.077.-
F0 Kablo 50/125 ST	Standart, cam fiber optik kablo, 50/125, 4 BFOC/ST konnektörlü 300 metre	6XV1873-3AT30	1.585.-
F0 Kablo 50/125 SC	Standart, cam fiber optik kablo, 50/125, 4 SC konnektörlü 0.5 metre	6XV1873-6AH05	79.-
F0 Kablo 50/125 SC	Standart, cam fiber optik kablo, 50/125, 4 SC konnektörlü 1 m	6XV1873-6AH10	83.-
F0 Kablo 50/125 SC	Standart, cam fiber optik kablo, 50/125, 4 SC konnektörlü 2 metre	6XV1873-6AH20	87.-
F0 Kablo 50/125 SC	Standart, cam fiber optik kablo, 50/125, 4 SC konnektörlü 3 metre	6XV1873-6AH30	90.-
F0 Kablo 50/125 SC	Standart, cam fiber optik kablo, 50/125, 4 SC konnektörlü 5 metre	6XV1873-6AH50	97.-
F0 Kablo 50/125 SC	Standart, cam fiber optik kablo, 50/125, 4 SC konnektörlü 10 metre	6XV1873-6AN10	116.-
F0 Kablo 50/125 SC	Standart, cam fiber optik kablo, 50/125, 4 SC konnektörlü 15 metre	6XV1873-6AN15	148.-
F0 Kablo 50/125 SC	Standart, cam fiber optik kablo, 50/125, 4 SC konnektörlü 20 metre	6XV1873-6AN20	177.-
F0 Kablo 50/125 SC	Standart, cam fiber optik kablo, 50/125, 4 SC konnektörlü 30 metre	6XV1873-6AN30	237.-
F0 Kablo 50/125 SC	Standart, cam fiber optik kablo, 50/125, 4 SC konnektörlü 40 metre	6XV1873-6AN40	272.-
F0 Kablo 50/125 SC	Standart, cam fiber optik kablo, 50/125, 4 SC konnektörlü 50 metre	6XV1873-6AN50	337.-
F0 Kablo 50/125 SC	Standart, cam fiber optik kablo, 50/125, 4 SC konnektörlü 80 metre	6XV1873-6AN80	485.-
F0 Kablo 50/125 SC	Standart, cam fiber optik kablo, 50/125, 4 SC konnektörlü 100 metre	6XV1873-6AT10	562.-
F0 Kablo 50/125 SC	Standart, cam fiber optik kablo, 50/125, 4 SC konnektörlü 150 metre	6XV1873-6AT15	834.-
F0 Kablo 50/125 SC	Standart, cam fiber optik kablo, 50/125, 4 SC konnektörlü 200 metre	6XV1873-6AT20	1.071.-
F0 Kablo 50/125 SC	Standart, cam fiber optik kablo, 50/125, 4 SC konnektörlü 300 metre	6XV1873-6AT30	1.585.-
F0 Kablo 50/125 LC	Standart, cam fiber optik kablo, 50/125, 4 LC konnektörlü 1 metre	6XV1873-5AH10	83.-
F0 Kablo 50/125 LC	Standart, cam fiber optik kablo, 50/125, 4 LC konnektörlü 2 metre	6XV1873-5AH20	89.-
F0 Kablo 50/125 LC	Standart, cam fiber optik kablo, 50/125, 4 LC konnektörlü 3 metre	6XV1873-5AH30	96.-
F0 Kablo 50/125 LC	Standart, cam fiber optik kablo, 50/125, 4 LC konnektörlü 5 metre	6XV1873-5AH50	110.-
F0 Kablo 50/125 LC	Standart, cam fiber optik kablo, 50/125, 4 LC konnektörlü 10 metre	6XV1873-5AN10	154.-
F0 Kablo 50/125 LC	Standart, cam fiber optik kablo, 50/125, 4 LC konnektörlü 15 metre	6XV1873-5AN15	189.-
F0 Kablo 50/125 LC	Standart, cam fiber optik kablo, 50/125, 4 LC konnektörlü 20 metre	6XV1873-5AN20	219.-
F0 Kablo 50/125 LC	Standart, cam fiber optik kablo, 50/125, 4 LC konnektörlü 30 metre	6XV1873-5AN30	284.-
F0 Kablo 50/125 LC	Standart, cam fiber optik kablo, 50/125, 4 LC konnektörlü 40 metre	6XV1873-5AN40	367.-
F0 Kablo 50/125 LC	Standart, cam fiber optik kablo, 50/125, 4 LC konnektörlü 50 metre	6XV1873-5AN50	432.-
F0 Kablo 50/125 LC	Standart, cam fiber optik kablo, 50/125, 4 LC konnektörlü 80 metre	6XV1873-5AN80	633.-
F0 Kablo 50/125 LC	Standart, cam fiber optik kablo, 50/125, 4 LC konnektörlü 100 metre	6XV1873-5AT10	775.-
F0 Kablo 50/125 LC	Standart, cam fiber optik kablo, 50/125, 4 LC konnektörlü 150 metre	6XV1873-5AT15	1.118.-
F0 Kablo 50/125 LC	Standart, cam fiber optik kablo, 50/125, 4 LC konnektörlü 200 metre	6XV1873-5AT20	1.467.-
F0 Kablo 50/125 LC	Standart, cam fiber optik kablo, 50/125, 4 LC konnektörlü 300 metre	6XV1873-5AT30	2.000.-
F0 Kablo 62.5/125 #	Standart, cam fiber optik kablo, 62.5/125 min, 20 m, maks. 4000 m	6XV1820-5AH10	5,36
F0 Kablo 62.5/125 ST	Standart, cam fiber optik kablo, 62.5/125, 4 BFOC/ST konnektörlü 120 metre	6XV1820-5BT12	816.-
F0 Kablo 62.5/125 ST	Standart, cam fiber optik kablo, 62.5/125, 4 BFOC/ST konnektörlü 130 metre	6XV1820-5BT13	923.-
F0 Kablo 62.5/125 ST	Standart, cam fiber optik kablo, 62.5/125, 4 BFOC/ST konnektörlü 150 metre	6XV1820-5BT15	976.-
F0 Kablo 62.5/125 ST	Standart, cam fiber optik kablo, 62.5/125, 4 BFOC/ST konnektörlü 200 metre	6XV1820-5BT20	1.254.-
F0 Kablo 62.5/125 ST	Standart, cam fiber optik kablo, 62.5/125, 4 BFOC/ST konnektörlü 250 metre	6XV1820-5BT25	1.538.-
F0 Kablo 62.5/125 ST	Standart, cam fiber optik kablo, 62.5/125, 4 BFOC/ST konnektörlü 300 metre	6XV1820-5BT30	1.798.-

# : Bu ürünlerde fiyatlara nakliye bedeli eklenecektir.  
Diğer hazır metrajlı kablolar ve fiber hazır metrajlı kablolar için bayilerimizle irtibata geçebilirsiniz.

# SIMATIC NET Haberleşme Sistemleri

	Malzeme Cinsi	Sipariş No	Birim Fiyatı Euro/Adet	
<b>SCALANCE M - Endüstriyel Modemler</b>				
	SCALANCE M874-3	GSM / GPRS / EDGE / 3G modem/router 2xRJ45 portlu, VPN	6GK5874-3AA00-2AA2	976.-
	SCALANCE M876-4	4G / LTE modem/router 4xRJ45 portlu, VPN	6GK5876-4AA10-2BA2	1.062.-
	ANT 794 - 4MR	GSM modem harici anten SMA bağlantı ve 5m. kablo	6NH9860-1AA00	76.-
	ANT 896 - 4MA	GSM modem dahili anten SMA bağlantı	6GK5896-4MA00 - 0AA3	52.-
	ANT 896 - 4ME	GSM modem harici anten N - female bağlantı	6GK5896-4ME00 - 0AA0	142.-
	ANT896-6MH	GSM modem harici anten, demiryolu uygulamaları için, N-connect soket, 5/6dBi, -40 to +85 °C	6GK5896-6MH00-0AA0	467.-
	ANT kablo	Anten Kablosu 0.3 m, N/SMA male/male ANT 896 - 4ME için	6XV1875-5LE30	42.-
	ANT kablo	Anten Kablosu 1 m, N/SMA male/male ANT 896 - 4ME için	6XV1875-5LH10	46.-
	ANT kablo	Anten Kablosu 2 m, N/SMA male/male ANT 896 - 4ME için	6XV1875-5LH20	49.-
	ANT kablo	Anten Kablosu 5 m, N/SMA male/male ANT 896 - 4ME için	6XV1875-5LH50	62.-
	Ant kablo	Anten kablosu 1m, N/SMA male/male, ANT896-6MH için	6XV1875-5UH10	60.-
	Ant kablo	Anten kablosu 2m, N/SMA male/male, ANT896-6MH için	6XV1875-5UH20	72.-
	Ant kablo	Anten kablosu 5m, N/SMA male/male, ANT896-6MH için	6XV1875-5UH50	103.-
	Adaptör	SMA/SMA male/female dirsek adaptör	6GK5898-1CV00-4AA0	17.-
	Simatic CC712	SIMATIC CloudConnect 712 IoT Gateway, 2x Ethernet RJ45, S7, Modbus, MQTT, OPC, MindSphere, Microsoft Azure, IBM Cloud	6GK1411-1AC00	1.313.-
	SIMATIC CC716	SIMATIC CloudConnect 716 IoT Gateway, 2x Ethernet RJ45, 1xMPI/PB Profibus S7, Modbus, MQTT, OPC, MindSphere, Microsoft Azure, IBM Cloud	6GK1411-5AC00	1.976.-



M876-4



M874-3



ANT 896 - 4MA



ANT 896 - 4ME



ANT 794 - 4MR



ANT896-6MH

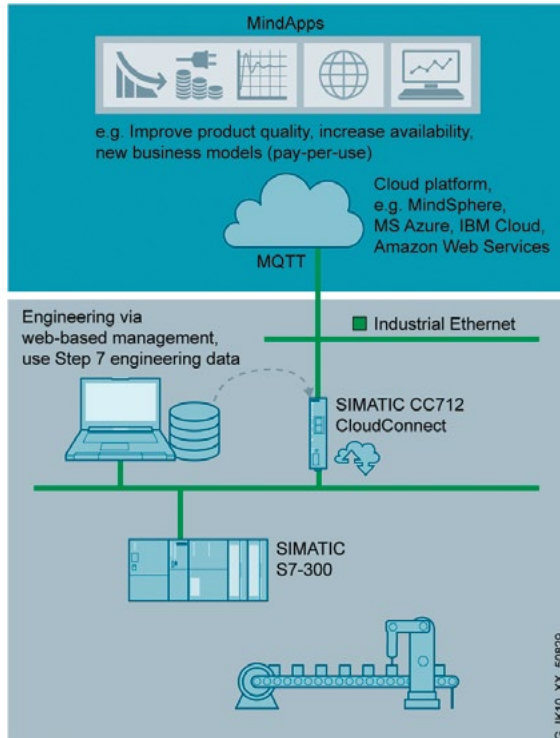

CC712



CC716

# SIMATIC NET Haberleşme Sistemleri

Malzeme Cinsi			Sipariş No	Birim Fiyatı Euro/Adet
<b>SIMATIC NET PROFIBUS PC Kartları</b>				
CP 5612	MPI/DP	PCI Kart, S7/DP/OPC	6GK1561-2AA00	769.-
CP 5622	MPI/DP	PCI Express Kart, S7/DP/OPC	6GK1562-2AA00	722.-
CP 5711	MPI/DP	USB V2.0 Haberleşme Modülü	6GK1571-1AA00	1.242.-
MPI Kablo	MPI/DP	MPI kablo, 5 m	6ES7901-0BF00-0AA0	37.-
SOFTNET-PB S7 V18	MPI/DP	CP 5612 / 5622 / 5711 kartlar için OPC yazılımı - S7	6GK1704-5CW18-0AA0	734.-
SOFTNET-PB DP V18	MPI/DP	CP 5612 / 5622 / 5711 kartlar için OPC yazılımı - DP	6GK1704-5DW18-0AA0	562.-
CP 5623	PROFIBUS	PCI Express Kart, 1 x port PROFIBUS, S7/DP/FMS/OPC	6GK1562-3AA00	1.337.-
CP 5624	PROFIBUS	PCI Express Kart, 2 x port PROFIBUS, S7/DP/FMS/OPC	6GK1562-4AA00	2.094.-
HARDNET-PB S7 V18	PROFIBUS	CP 5623 / CP 5624 kartları için S7 sürücü yazılımı, OPC	6GK1713-5CB18-0AA0	734.-
HARDNET-PB DP V18	PROFIBUS	CP 5623 / CP 5624 kartları için DP sürücü yazılımı, OPC	6GK1713-5DB18-0AA0	562.-



<b>SIMATIC NET Endüstriyel Ethernet PC Kartları</b>				
SOFTNET-IE S7 V18		PC kartları için OPC yazılımı, 64 bağlantı	6GK1704-1CW18-0AA0	1.574.-
SOFTNET-IE S7 Lean V18		PC kartları için OPC yazılımı, 8 bağlantı	6GK1704-1LW18-0AA0	580.-
SOFTNET-IE S7 Extended V18		PC kartları için OPC yazılımı, 255 bağlantı (S7-300, S7-400), 512 bağlantı (S7-1200 V4.0, S7-1500)	6GK1704-1BW18-0AA0	7.087.-
CP 1623		PCI express kart, TCP/IP, ISO, OPC	6GK1162-3AA00	1.988.-
HARDNET-IE S7 V18		CP 1623 / 1628 kartı için S7 sürücü yazılımı, OPC	6GK1716-1CB18-0AA0	1.361.-
HARDNET IE S7-REDCONNECT Power V18		S7 1623 sürücü yazılımları için redundant sisteme geçiş	6GK1716-0HB18-0AC0	1.337.-
HARDNET IE S7-REDCONNECT V18		CP 1623 kartı için S7 1623 ve redundant sürücü yazılımı	6GK1716-0HB18-0AA0	2.603.-
SOFTNET-IE S7 REDCONNECT V18		PC kartları ve sanal OS için redundant sürücü yazılımı	6GK1704-0HB18-0AA0	6.927.-
SNMP OPC Server Basic V18		Network diyagnostik toplama ve izleme için OPC server, 20 IP (cihaz) için	6GK1706-1NW18-0AA0	1.124.-
SNMP OPC Server Extended V18		Network diyagnostik toplama ve izleme için OPC server, 200 IP (cihaz) için	6GK1706-1NX18-0AA0	2.106.-
SOFNET-IE RNA V18		Redundant paralel networklere bağlanmak için PRP sürücü yazılımı	6GK1711-1EW18-0AA0	538.-



- V18 lisansı V17, V16,V15, V14, V13, V12, V8.x ve V7.x için kullanılabilir. Simatic yazılımları uyumluluk için V17, V16,V15, V14, V13, V12, V8.x ve V7.x kurulumlarınızda V18 lisansı kullanılabilir.

- OSD Online indirilebilir lisanslar için Solution Partner firmalarımız ile görüşebilirsiniz.

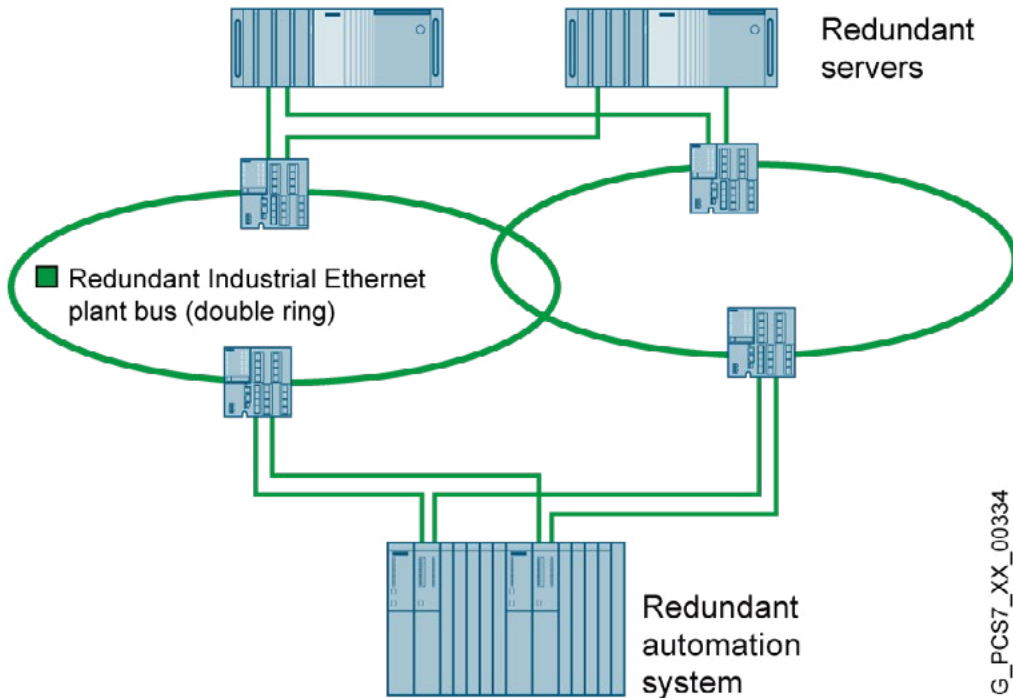

# SIMATIC NET Haberleşme Sistemleri



CC716



CC712

	Malzeme Cinsi	Sipariş No	Birim Fiyatı Euro/Adet
<b>SIMATIC NET OPC Server</b>			
SOFTNET-IE S7 V18	OPC yazılımı, 64 bağlantı, S7-300/S7-400/S7-1200/S7-1500 PLC ethernet bağlantı için	6GK1704-1CW18-0AA0	1.574.-
SOFTNET-IE S7 Lean V18	OPC yazılımı, 8 bağlantı, S7-300/S7-400/S7-1200/S7-1500 PLC ethernet bağlantı için	6GK1704-1LW18-0AA0	580.-
SOFTNET-IE S7 Extended V18	OPC yazılımı, 255 bağlantı (S7-300/S7-400), 512 bağlantı (S7-1200 V4.0/S7-1500) ethernet	6GK1704-1BW18-0AA0	7.087.-
CP 343-1 Lean	S7-300 PLC, End. Ethernet, TCP/IP, UDP, PROFINET (4 link), 2 port, HMI, OPC, S7 haberleşme Server (sadece cevap verebilir), Profinet IO Device	6GK7343-1CX10-0XE0	1.242.-
CP 343-1	S7-300 PLC, End. Ethernet, TCP/IP, UDP, PROFINET (16 link), 2 port, HMI, OPC, S7 haberleşme Server/Client, Profinet IO Controller, Profinet IO Device	6GK7343-1EX30-0XE0	2.201.-
CP 343-1 Adv.	S7-300 PLC, End. Ethernet, TCP/IP, UDP, FTP, www, PROFINET, 1xGbit, 2xRJ 45, VPN, Firewall, HMI, OPC, S7 haberleşme Server/Client, Profinet IO Controller, Profinet IO Device	6GK7343-1GX31-0XE0	3.242.-
CP 443-1	S7-400 PLC, End. Ethernet, PROFINET, TCP/IP, UDP, 2 x RJ45 port, HMI, OPC, S7 haberleşme Server/Client, Profinet IO Controller, Profinet IO Device	6GK7443-1EX30-0XE0	3.644.-
CP 443-1 Adv.	S7-400 PLC, End. Ethernet, PROFINET, TCP/IP, UDP, FTP, www server, HMI, OPC, S7 haberleşme Server/Client, Profinet IO Controller, Profinet IO Device	6GK7443-1GX30-0XE0	4.153.-
CP 1243-1	S7-1200 PLC, End. Ethernet, Profinet, HMI, OPC, S7 haberleşme Server (sadece cevap verebilir), Profinet IO Device	6GK7243-1BX30-0XE0	669.-
CM 1542-1	S7-1500 PLC, TCP/IP, ISO-on-TCP, UDP, HMI, OPC, S7 haberleşme Server/Client, Profinet IO Controller, Profinet IO Device	6GK7542-1AX00-0XE0	1.302.-
CP 1543-1	S7-1500 PLC, End. Ethernet, 1Gbit TCP/IP, ISO, UDP, HMI, OPC, S7 haberleşme Server/Client, Profinet IO Device	6GK7543-1AX00-0XE0	2.106.-
Simatic CC712	SIMATIC CloudConnect 712 IoT Gateway, 2x Ethernet RJ45, S7, Modbus, MQTT, OPC, MindSphere, Microsoft Azure, IBM Cloud	6GK1411-1AC00	1.313.-
SIMATIC CC716	SIMATIC CloudConnect 716 IoT Gateway, 2x Ethernet RJ45, 1xMPI/PB Profibus S7, Modbus, MQTT, OPC, MindSphere, Microsoft Azure, IBM Cloud	6GK1411-5AC00	1.976.-

PROFIBUS OPC yazılımları ve PROFIBUS PC kartları için, PROFIBUS PC kartları kısmına bakınız.  
 PLC CP kartları ile PLC ye ikinci bir IP adresi ve subnet eklenebilir. HMI, OPC bağlantı yapılabilir.  
 Mevcut CPU ile CP haberleşme kartı uyumluluğu kontrol edilmelidir.  
 S7-300 / S7-400 PLC için CP443-1/CP443-1 Adv. Profinet IO controller özelliği CPU versiyona göre değişebilir.  
 CC712 ve CC716 ile mevcut S7-300/S7-400 PLC ler OPC UA variables (server) üzerinden veri haberleşme yapabilir.

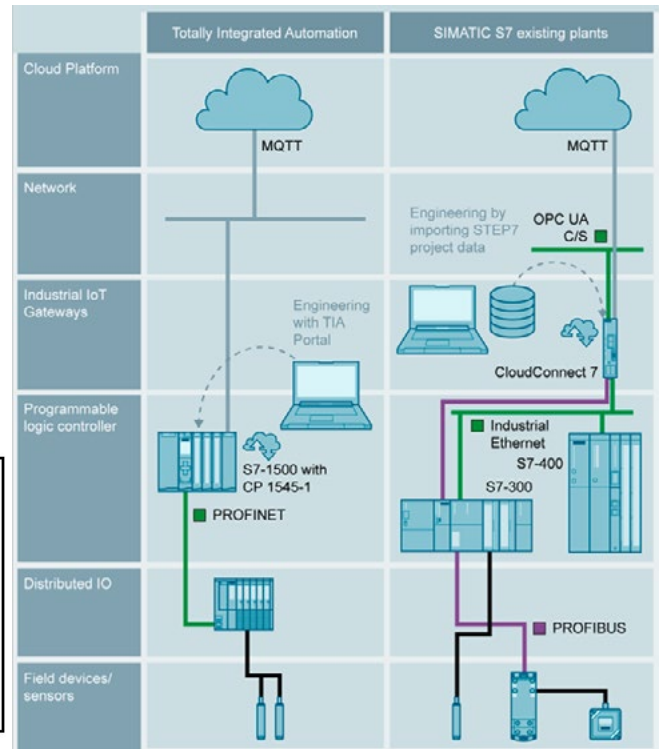
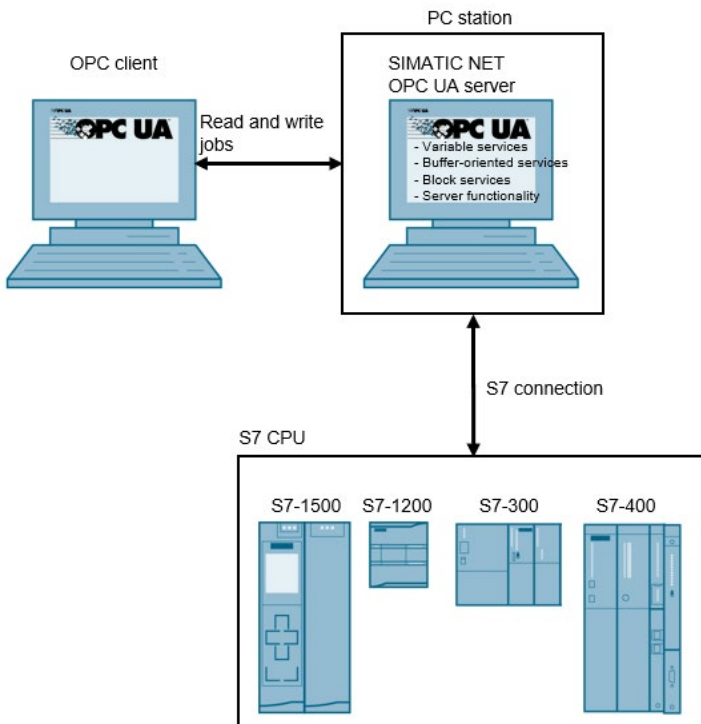

# SIMATIC NET Haberleşme Sistemleri

Malzeme Cinsi		Sipariş No	Birim Fiyatı Euro/Adet
<b>SINEC NMS Network İzleme ve Yönetim Yazılımı</b>			
V2.0 İzleme XS 3Y	İzleme ve diyagnostik, 100 IP cihaz, 36 aylık, oto. uzatmasız, OSD	6GK8781-1DD02-0AK1	5.428.-
V2.0 İzleme S 3Y	İzleme ve diyagnostik, 500 IP cihaz, 36 aylık, oto. uzatmasız, OSD	6GK8781-1TD02-0AK1	14.750.-
V2.0 İzleme M 3Y	İzleme ve diyagnostik, 1000 IP cihaz, 36 aylık, oto. uzatmasız, OSD	6GK8781-1UD02-0AK1	25.724.-
V2.0 Konfigürasyon XS 3Y	Konfigürasyon, 100 IP cihaz, 36 aylık, otomatik uzatmasız, OSD	6GK8781-1DD02-0AK2	2.360.-
V2.0 Konfigürasyon S 3Y	Konfigürasyon, 500 IP cihaz, 36 aylık, otomatik uzatmasız, OSD	6GK8781-1TD02-0AK2	6.254.-
V2.0 Konfigürasyon M 3Y	Konfigürasyon, 1000 IP cihaz, 36 aylık, otomatik uzatmasız, OSD	6GK8781-1UD02-0AK2	10.974.-

-1 yıl, 5 yıl ve otomatik uzatmalı (abonelik) versiyonları ve 3000, 10000, 37500 cihaz destekleyen versiyonları için çözüm ortaklarımız ile görüşebilirsiniz.

## SIEMENS

**CONTROL**

Home | Network monitoring | Network administration | System monitoring | System administration

Home

**Overall Device Status**

Devices OK: 32 | Goto: Device list for control

**Overall System Status**

CONTROL SYSTEM STATUS: OK

CONNECTED OPERATIONS: 3

WORST OPERATION CONNECTION STATUS: OK

WORST OPERATION HEALTH STATUS: OK

Goto: Operation Management

**Policy Status** | Total amount of policies: 3

UnDeployed Policies: 1 | Deployed Policies: 2

IC: 0 | RTD: 1 | IA: 0 | A: 2 | EN: 0

Goto: Policy Control Center | Policy Result Log

## SIEMENS

SINEC NMS

Operation - OpProduction (192.168.130.70) | Notifications | SuperAdmin

Home | Network monitoring | Network administration | System monitoring | System administration | Control

Home >> Network monitoring >> Topology

- Overall status
  - Internal
    - OK (13)
    - Maintenance demanded (4)
    - Error (1)
- Devices (18)
  - All devices (18)
  - IP address
  - PROFINET device name
  - Grouped
  - Device category
    - Access point (1)
    - ID (1)
    - Other (1)
    - PC / HMI (1)
    - PLC (1)
    - PLCCP (1)
    - Router (4)
    - Switch (7)
    - WLAN client (1)
  - Vendor
    - Other (1)
    - Siemens AG (17)
  - Subnet
    - 192.168.120.0/24 (17)
    - 192.168.130.0/24 (1)
  - PNIO systems
    - Unassigned devices (11)
  - Views

Status: Down

Monitoring setting: Down

Statistics: false

**Redundancy information**

Protocol: MRP

Port status: not connected

Role: Ring manager

Ring status: Maintenance demanded

**Pending event (most negative)**

Time stamp: 2018-08-23 07:48:28.404

Overall status: Down

Event: Redundancy status: interrupti...

Event details: -

**Pending events (newest 5)**

Time stamp: 2019-08-23 07:48:28.404

Overall status: Down

Event: Redundancy status: interrupti...

Event details: -

**Note**

Read	Event status	Event	Event class	Time stamp	Event details	IP address - affected
No	Pending	Wireless interface quality: critical high signal strength to the con	Error	2018-08-26 19:25:57.595	MAC address: 00:1b:1b:37:a4:f9, value: -34	192.168.120.82
No	Resolving	Wireless interface quality: normal signal strength to the connect	Info	2018-08-26 19:20:57.431	MAC address: 00:1b:1b:37:a4:f9, value: -43	192.168.120.82
No	Resolved automat	Wireless interface quality: critical high signal strength to the con	Error	2018-08-26 19:15:57.544	MAC address: 00:1b:1b:37:a4:f9, value: -31	192.168.120.82
No	Resolving	Wireless interface quality: normal signal strength to the connect	Info	2018-08-26 19:10:57.505	MAC address: 00:1b:1b:37:a4:f9, value: -41	192.168.120.82
No	Resolved automat	Wireless interface quality: risky high signal strength to the conn	Warning	2018-08-26 19:05:57.608	MAC address: 00:1b:1b:37:a4:f9, value: -36	192.168.120.82

Page 7 of 62 | View 1 - 5 of 309



# SIMATIC NET Haberleşme Sistemleri

Malzeme Cinsi		Sipariş No	Birim Fiyatı Euro/Adet
<b>SCALANCE S Güvenlik Modülleri</b>			
SCALANCE S615	SCALANCE Güvenlik Modülü,VPN, Firewall, 5 port RJ45	6GK5615-0AA00-2AA2	1.065.-
SCALANCE SC622-2C	2 x kombo port, RJ45 10/100/1000 Mbit/s veya fiber SFP 1000 Mbit/s firewall	6GK5622-2GS00-2AC2	1.290.-
SCALANCE SC632-2C	2 x kombo port, RJ45 10/100/1000 Mbit/s veya fiber SFP 1000 Mbit/s bridged firewall	6GK5632-2GS00-2AC2	1.290.-
SCALANCE SC636-2C	2 x kombo port, RJ45 10/100/1000 Mbit/s veya fiber SFP 1000 Mbit/s, 4 x RJ45 port 10/100/1000 Mbit/s, bridged firewall	6GK5636-2GS00-2AC2	1.526.-
SCALANCE SC642-2C	2 x kombo port, RJ45 10/100/1000 Mbit/s veya fiber SFP 1000 Mbit/s bridged firewall / VPN	6GK5642-2GS00-2AC2	1.585.-
SCALANCE SC646-2C	2 x kombo port, RJ45 10/100/1000 Mbit/s veya fiber SFP 1000 Mbit/s, 4 x RJ45 port 10/100/1000 Mbit/s,bridged firewall / VPN	6GK5646-2GS00-2AC2	1.822.-

# SFP Modülleri, Scalance X bölümünden seçiniz.

## SINEMA RC Remote Connect, Teleservis, makina izleme ve uzaktan servis sistemi

SINEMA RC Basic	Servis merkezi yazılım paketi, 4 bağlantı dahil	6GK1720-1AH01-0BV0	379.-
SINEMA RC Upgr. 64	Servis merkezi upgrade yazılım paketi, 64 bağlantı	6GK1722-1JH01-0BV0	1.348.-
SINEMA RC Upgr. 256	Servis merkezi upgrade yazılım paketi, 256 bağlantı	6GK1722-1MH01-0BV0	2.721.-
SINEMA RC Upgr. 1024	Servis merkezi upgrade yazılım paketi, 1024 bağlantı	6GK1722-1QH01-0BV0	5.419.-
SINEMA RC Client V2.1	Servis, mühendislik bilgisayarı Client yazılımı	6GK1721-1XG01-0AA0	183.-
SINEMA RC Client V3.0	Servis, mühendislik bilgisayarı Client yazılımı SINEMA Server >=V3.0	6GK1721-1XG03-0AA0	183.-
SINEMA RC Client V3 (OSD)	Servis, mühendislik bilgisayarı Client yazılımı SINEMA Server >=V3.0	6GK1721-1XG03-0AK0	183.-
SINEMA RC Client V3 Upr.(OSD)	Sinema RC Client V3 e yükseltme lisansı	6GK1721-3XG03-0AK0	13.-
SINEMA RC KEY-PLUG	Scalance S615 ve Scalance M800 için SINEMA RC aktivasyon Modülü	6GK5908-0PB00	166.-
SCALANCE M804PB	2x Ethernet RJ45, 1xMPII/PROFIBUS SINEMA RC bağlantı	6GK5804-0AP00-2AA2	1.006.-
SCALANCE S615	SCALANCE Güvenlik Modülü,VPN, Firewall, 5 port RJ45	6GK5615-0AA00-2AA2	1.065.-
SCALANCE M874-3	GSM / GPRS / EDGE / 3G modem/router 2xRJ45 portlu, VPN	6GK5874-3AA00-2AA2	976.-
SCALANCE M876-4	4G / LTE modem/router 4xRJ45 portlu, VPN	6GK5876-4AA10-2BA2	1.062.-
ANT 794 - 4MR	GSM modem, harici anten SMA bağlantı ve 5m. kablo	6NH9860-1AA00	76.-



S615



SCALANCE SC



M804PB



M876-4

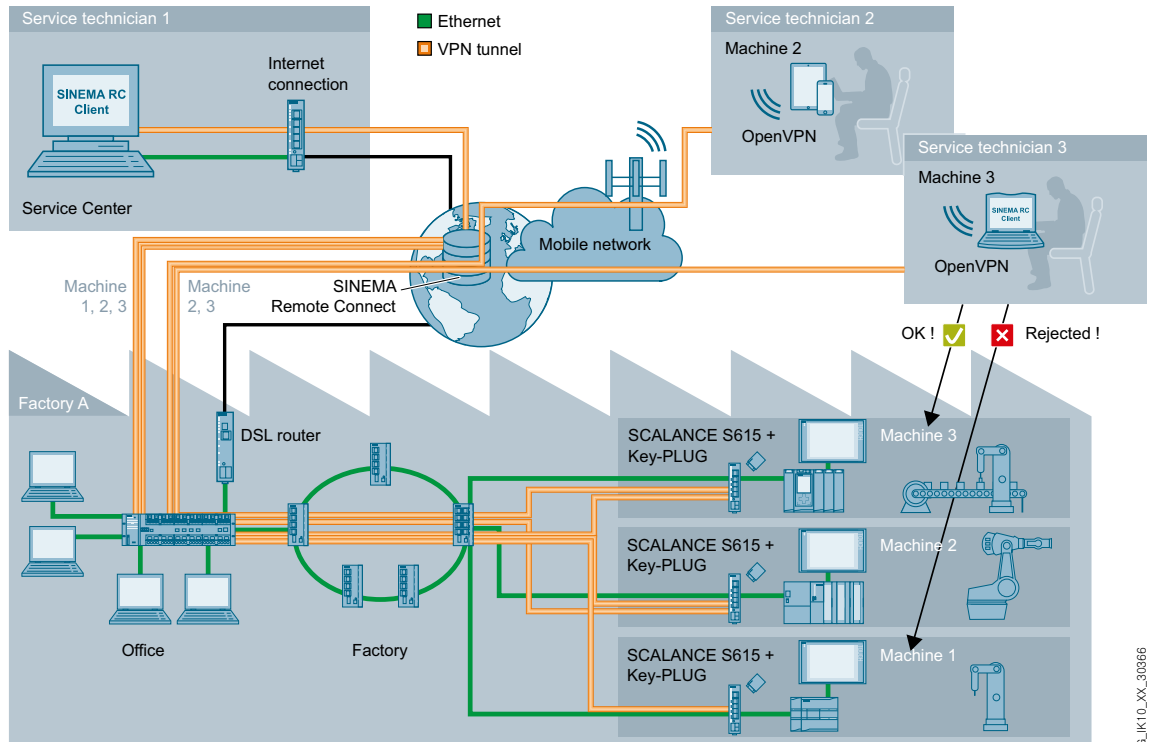

SINEMA RC Remote Connect, Teleservis, makina izleme ve uzaktan servis sistemi

G\_JK10\_XX\_30366

# SIMATIC NET Haberleşme Sistemleri

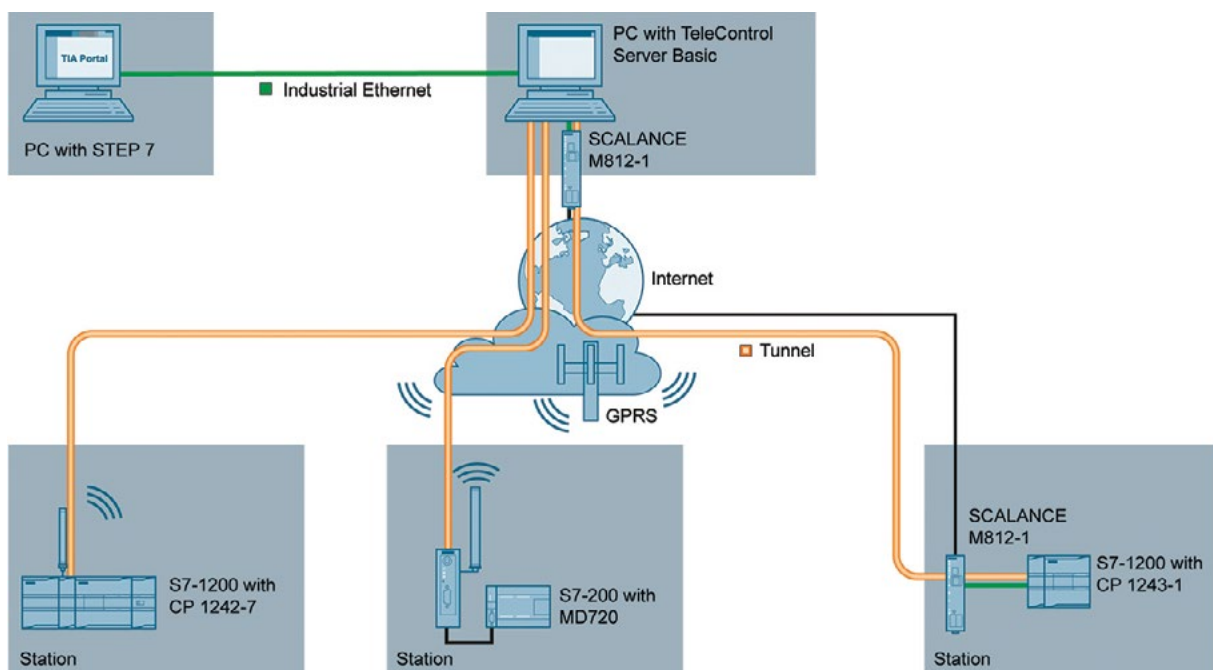
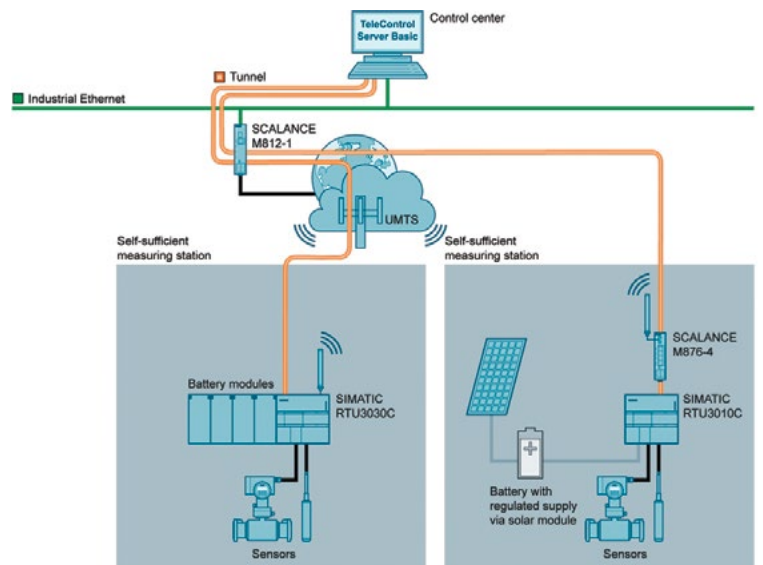
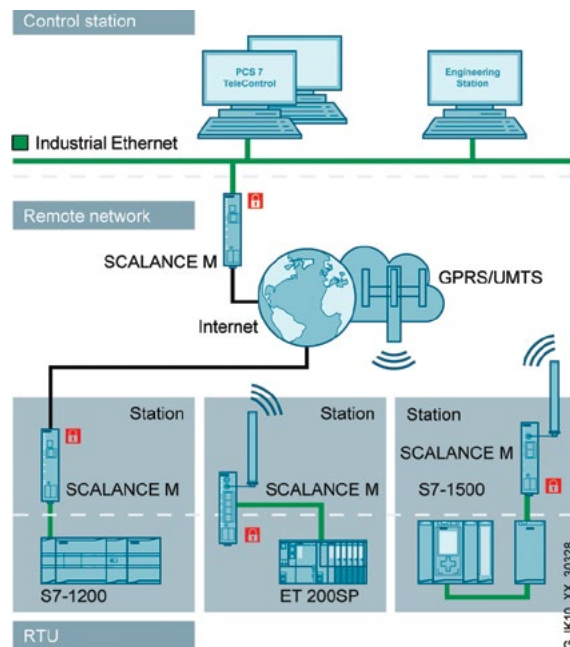
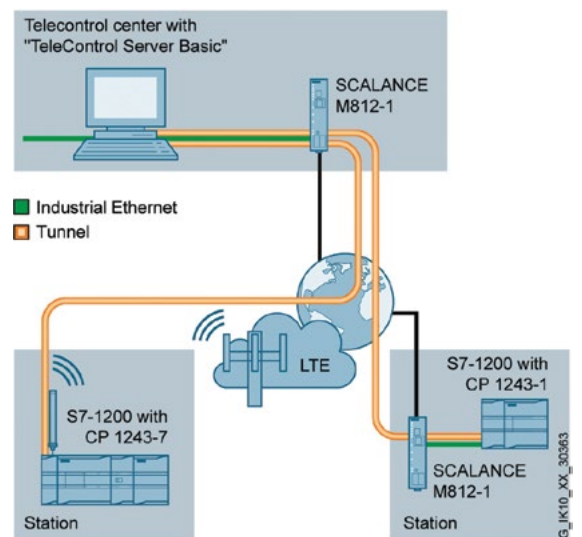
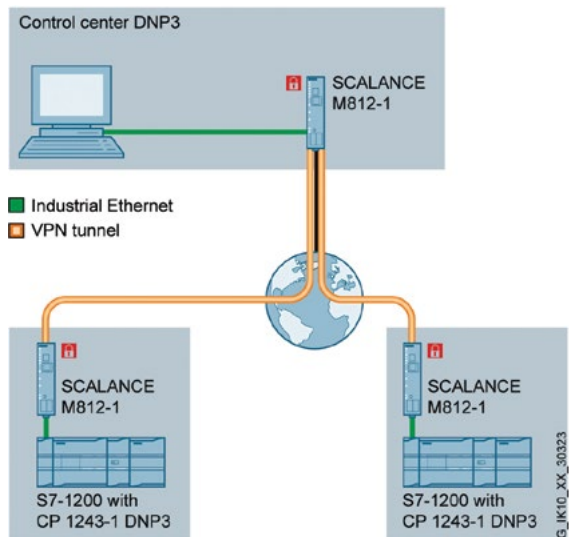

# SIMATIC NET Haberleşme Sistemleri

Malzeme Cinsi	Sipariş No	Birim Fiyatı Euro/Adet
---------------	------------	------------------------

Telekontrol protokolleri; DNP3, IEC 60870-5-104, TeleControl Basic, SINAUT ST7  
12 ... 24 V DC, 2 x 3 yedekli pil modülü, Güneş panelli batarya  
-40 ... +70 °C çalışma sıcaklığı  
IP20 (IP68 harici pano aksesuarı ile)  
Web arayüzü ile programlama

## SIMATIC RTU3000C, Kompakt RTU ailesi



SIMATIC RTU 3000C



HART/RS485

SIMATIC RTU3010C	8 DI, 4 DO, 4 AI kompakt RTU	6NH3112-0BA00-0XX0	1.053.-
SIMATIC RTU3041C	LTE-M/NB-IoT, 8 DI, 4 DO, 4 AI kompakt RTU, dahili GSM, GPS	6NH3112-4BB00-0XX0	1.522.-
HART/RS485	HART/RS485 modülü	6NH3112-3BA00-6XX1	266.-
RTU pano	IP68 Alüminyum pano	6NH3112-3BA00-1XX3	373.-
RTU pano	IP68 Paslanmaz çelik pano	6NH3112-3BA00-1XX1	1.023.-
Rekor	IP68 pano için kablo rekoru (2 li paket)	6NH3112-3BA00-1XX4	19.-
Rekor kapak	IP68 pano için kablo rekor boş yuvası kapak (2 li paket)	6NH3112-3BA00-1XX5	14.-
Batarya modülü	Batarya yuvası	6NH3112-3BA00-1XX2	201.-
Batarya modülü	Batarya genişleme yuvası	6NH3112-3BA00-1XX6	201.-

## SIMATIC PLC Tabanlı RTU ailesi



S7-1200 RTU

CP 1243-7 LTE	S7-1200 PLC RTU modülü, TeleControl Basic, GSM/LTE/4G, data log, zaman etiketi	6GK7243-7KX30-0XE0	1.100.-
CP 1243-1	S7-1200 PLC RTU modülü, TeleControl Basic veya Telecontrol Prof. ile DNP3 veya IEC 60870-5-104, data log, zaman etiketi	6GK7243-1BX30-0XE0	669.-
CP 1243-8 IRC	S7-1200 PLC RTU modülü, SINAUT ST7, Telecontrol Prof. ile DNP3 veya IEC 60870-5-104, data log, zaman etiketi	6GK7243-8RX30-0XE0	99.-
CP 1542SP-1 IRC	ET200SP PLC RTU modülü, SINAUT ST7, Telecontrol Prof. ile DNP3 veya IEC 60870-5-104, data log, zaman etiketi	6GK7542-6VX00-0XE0	1.053.-
TIM 1531 IRC	S7-1500 PLC RTU modülü, SINAUT ST7, Telecontrol Prof. ile DNP3, IEC 60870-5, data log, zaman etiketi	6GK7543-1MX00-0XE0	2.710.-

Telecontrol Prof. için WinCC bölümüne bakınız.

## SIMATIC PLC Tabanlı RTU ailesi

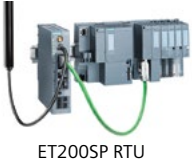

ET200SP RTU

TCSB 8 V3.1	OPC Server 8 bağlantı için	6NH9910-0AA31-0AA0	751.-
TCSB 32 V3.1	OPC Server 32 bağlantı için	6NH9910-0AA31-0AF0	2.343.-
TCSB 64 V3.1	OPC Server 64 bağlantı için	6NH9910-0AA31-0AB0	3.774.-
TCSB 256 V3.1	OPC Server 256 bağlantı için	6NH9910-0AA31-0AC0	6.650.-
TCSB 1000 V3.1	OPC Server 1000 bağlantı için	6NH9910-0AA31-0AD0	12.909.-
TCSB 5000 V3.1	OPC Server 5000 bağlantı için	6NH9910-0AA31-0AE0	35.307.-

## SCALANCE M GSM Modemler, SCALANCE S Güvenlik Modülleri



S7-1500 RTU



SCALANCE SC



M876-4

SCALANCE M874-3	GSM / GPRS / EDGE / 3G modem/router 2xRJ45 portlu, VPN	6GK5874-3AA00-2AA2	976.-
SCALANCE M876-4	4G / LTE modem/router 4xRJ45 portlu, VPN	6GK5876-4AA10-2BA2	1.062.-
ANT 794 - 4MR	GSM modem, harici anten SMA bağlantı ve 5m. kablo	6NH9860-1AA00	76.-
SCALANCE S615	SCALANCE Güvenlik Modülü, VPN, Firewall, 5 port RJ45	6GK5615-0AA00-2AA2	1.065.-
SCALANCE SC632-2C	2 x kombo port, RJ45 veya fiber SFP 10/100/1000 Mbit/s firewall	6GK5632-2GS00-2AC2	1.290.-
SCALANCE SC636-2C	2 x kombo port, 4 x RJ45 port 10/100/1000 Mbit/s firewall	6GK5636-2GS00-2AC2	1.526.-
SCALANCE SC642-2C	2 x kombo port, RJ45 veya fiber SFP 10/100/1000 Mbit/s firewall / VPN	6GK5642-2GS00-2AC2	1.585.-
SCALANCE SC646-2C	2 x kombo port, 4 x RJ45 port 10/100/1000 Mbit/s firewall / VPN	6GK5646-2GS00-2AC2	1.822.-

\* : 10 ve üzeri adetli alımlarda kampanya vardır. Lütfen bayilerimizle iletişime geçiniz.

# SIMATIC NET Haberleşme Sistemleri

Malzeme Cinsi	Sipariş No	Birim Fiyatı Euro/Adet
---------------	------------	------------------------

## SCALANCE X Endüstriyel Ethernet / PROFINET Switchleri

### SCALANCE XB 000: Giriş Seviyesi Kompakt Endüstriyel Ethernet / PROFINET Switchleri

SCALANCE XB005*	5 x RJ45 port switch	6GK5005-0BA00-1AB2	148.-
SCALANCE XB008*	8 x RJ45 port switch	6GK5008-0BA10-1AB2	201.-
SCALANCE XB004-1	4 x RJ45, 1 x SC FO port, MM switch, maks. 3 km	6GK5004-1BD00-1AB2	272.-
SCALANCE XB004-2	4 x RJ45, 2 x SC FO port, MM switch, maks. 3 km	6GK5004-2BD00-1AB2	396.-
SCALANCE XB004-1LD	4 x RJ45, 1 x SC FO port, SM switch, maks. 26 km	6GK5004-1BF00-1AB2	390.-
SCALANCE XB004-2LD	4 x RJ45, 2 x SC FO port, SM switch, maks. 26 km	6GK5004-2BF00-1AB2	555.-
SCALANCE XB005 G	5 x RJ45 port, gigabit switch	6GK5005-0GA10-1AB2	296.-
SCALANCE XB008 G	8 x RJ45 port, gigabit switch	6GK5008-0GA10-1AB2	450.-
SCALANCE XB004-1 G	4 x RJ45, 1 x SC FO port, MM gigabit switch, maks. 750 m	6GK5004-1GL10-1AB2	461.-
SCALANCE XB004-1LD G	4 x RJ45, 1 x SC FO port, SM gigabit switch, maks. 10 km	6GK5004-1GM10-1AB2	663.-



SCALANCE XB008



SCALANCE XB004-2

### SCALANCE X00: Kompakt Endüstriyel Ethernet / PROFINET Switchleri

SCALANCE X005	5 x RJ45 port, temel seviyede switch	6GK5005-0BA10-1AA3	260.-
SCALANCE X005 TS	5 x RJ45 port, ulaşım sistemleri için, EN50155	6GK5005-0BA10-1CA3	361.-

## SCALANCE X Endüstriyel Ethernet Dönüştürücüler

Yeni

SCALANCE XCM102	1x RJ45 100/1000 Mbit/s, 1xSFP fiber 100/1000 Mbit/s	6GK5102-1GS00-2AC2	295.-
-----------------	--	--------------------	-------



PORT LOCK

## SCALANCE XB-100: Kompakt Endüstriyel Ethernet PROFINET Switchleri

SCALANCE XB108-2	8x RJ45 port, 2x ST/BFOC port Multi Mode	6GK5108-2BB00-2AB2	580.-
SCALANCE XB108-2	8x RJ45 port, 2x SC port Multi Mode	6GK5108-2BD00-2AB2	580.-
SCALANCE XB112*	12x RJ45 port	6GK5112-0BA00-2AB2	467.-
SCALANCE XB116*	16x RJ45 port	6GK5116-0BA00-2AB2	598.-
SCALANCE XB124*	24x RJ45 port	6GK5124-0BA00-2AB2	917.-



## SCALANCE XC-100: Kompakt Endüstriyel Ethernet PROFINET Switchleri

SCALANCE XC106-2	6 x RJ45 port, 2 x FO MM ST konnektör, switch	6GK5106-2BB00-2AC2	757.-
SCALANCE XC108	8 x RJ45 port, switch	6GK5108-0BA00-2AC2	432.-
SCALANCE XC116	16 x RJ45 port, switch	6GK5116-0BA00-2AC2	787.-
SCALANCE XC124	24 x RJ45 port, switch	6GK5124-0BA00-2AC2	1.118.-



SCALANCE XC106-2

## SCALANCE XR-100: 19" rack tipi Endüstriyel Ethernet PROFINET Switchleri

XR124WG	24 V DC, 24x 10/100 Mbps Port, yönetilemez	6GK5124-0BA00-2AR3	728.-
XR124WG	110-240V AC, 24x 10/100 Mbps Port, yönetilemez	6GK5124-0BA00-3AR3	852.-



SCALANCE XB124



SCALANCE XCM102



SCALANCE XR100

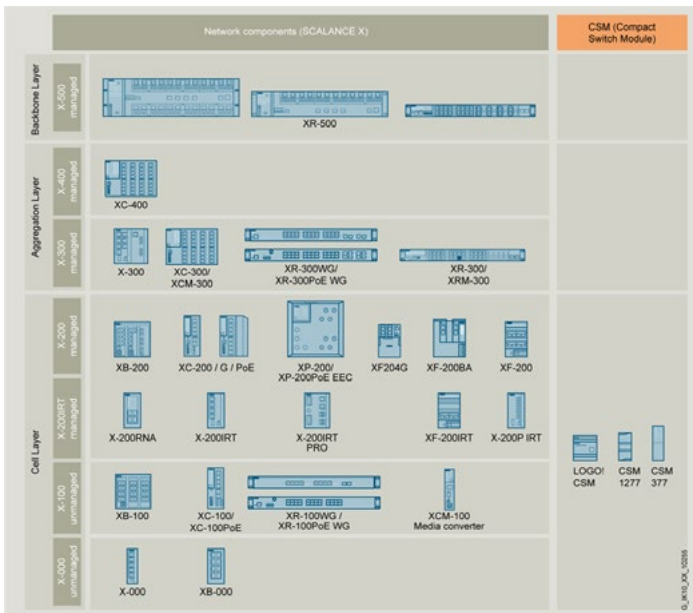

\* : 10 ve üzeri adetli alımlarda kampanya vardır. Lütfen bayilerimizle iletişime geçiniz.

# SIMATIC NET Haberleşme Sistemleri

Malzeme Cinsi	Sipariş No	Birim Fiyatı Euro/Adet
---------------	------------	------------------------

## SCALANCE XB-200: Kompakt ve Yönetilebilir Endüstriyel Ethernet PROFINET Switchleri



SCALANCE XB213-3

SCALANCE XB208	8 x RJ45 port, switch	6GK5208-0BA00-2AB2	710.-
SCALANCE XB205-3	5 x RJ45, 3 x FO MM switch, maks. 5 km, SC konnektör	6GK5205-3BD00-2AB2	994.-
SCALANCE XB205-3	5 x RJ45, 3 x FO MM switch, maks. 5 km, ST, konnektör	6GK5205-3BB00-2AB2	994.-
SCALANCE XB205-3LD	5 x RJ45, 3 x FO SM switch, maks. 26 km, SC, konnektör	6GK5205-3BF00-2AB2	1.361.-
SCALANCE XB216	16 x RJ45 port, switch	6GK5216-0BA00-2AB2	1.290.-
SCALANCE XB213-3	13 x RJ45, 3 x FO MM switch, maks. 5 km, SC, konnektör	6GK5213-3BD00-2AB2	1.727.-
SCALANCE XB213-3	13 x RJ45, 3 x FO MM switch, maks. 5 km, ST, konnektör	6GK5213-3BB00-2AB2	1.727.-
SCALANCE XB213-3LD	13 x RJ45, 3 x FO SM switch, maks. 26 km, SC konnektör	6GK5213-3BF00-2AB2	2.153.-

XB200 serisi switchler, 0+60 derece çalışma sıcaklığı, MRP Ring, VLAN, yedekli besleme ve konsol portuna sahiptir.



SCALANCE XC206-2SFP

## SCALANCE XC-200: Kompakt ve Yönetilebilir Endüstriyel Ethernet PROFINET Switchleri

SCALANCE XC206-2	6x RJ45 port 10/100 Mbps, 2x FO MM ST/BFOC port 100 Mbps	6GK5206-2BB00-2AC2	1.278.-
SCALANCE XC206-2	6x RJ45 port 10/100 Mbps, 2x FO MM SC port 100 Mbps	6GK5206-2BD00-2AC2	1.278.-
SCALANCE XC206-2SFP	6x RJ45 port 10/100 Mbps, 2x SFP port, 100 / 1000 Mbps	6GK5206-2BS00-2AC2	994.-
SCALANCE XC206-2SFP G	6x RJ45 port 10/100/1000 Mbps, 2x SFP port, 100 / 1000 Mbps	6GK5206-2GS00-2AC2	1.100.-
SCALANCE XC208	8x RJ45 port 10/100 Mbps	6GK5208-0BA00-2AC2	852.-
SCALANCE XC208 G	8x RJ45 port 10/100/1000 Mbps	6GK5208-0GA00-2AC2	1.236.-
SCALANCE XC216	16x RJ45 port 10/100 Mbps	6GK5216-0BA00-2AC2	1.562.-
SCALANCE XC216-4C	12x 10/100 Mbit/s RJ45 port, 4x 1000 Mbit/s kombo (4 port 10/100 Mbit/s RJ45 veya 1000 Mbit/s SFP)	6GK5216-4BS00-2AC2	1.905.-
SCALANCE XC216-4C G	12x 10/100/1000 Mbit/s RJ45 port, 4x 1000 Mbit/s kombo (4 port 10/100/1000 Mbit/s RJ45 veya 1000 Mbit/s SFP)	6GK5216-4GS00-2AC2	2.236.-
SCALANCE XC224	24x RJ45 port 10/100 Mbps	6GK5224-0BA00-2AC2	2.295.-
SCALANCE XC224-4C G	20x 10/100/1000 Mbit/s RJ45 port, 4x 1000 Mbit/s kombo (4 port 10/100/1000 Mbit/s RJ45 veya 1000 Mbit/s SFP)	6GK5224-4GS00-2AC2	2.993.-

\*SFP fiber port seçenekleri için SFP kısmına bakınız.

XC-200 serisi switchler, -40, +70 derece çalışma sıcaklığı, hata kontağı, C-Plug, VLAN, MRP Ring RSTP, Standby Master/Slave, Link aggregation IGMP Snooping and Query, IEEE 802.1X ve konsol portuna sahiptir.



XC216-4C

## SCALANCE XP200: IP65 Yönetilebilir Endüstriyel Ethernet / PROFINET Switchleri



XP200

SCALANCE XP208	8x M12 port 10/100 Mbps (D-coded)	6GK5208-0HA00-2AS6	1.219.-
SCALANCE XP208EEC	8x M12 port 10/100 Mbps (D-coded) EN50155/45545	6GK5208-0HA00-2ES6	1.361.-
SCALANCE XP208PoE EEC	4x M12 port 10/100 Mbps (D-coded), 4x M12-PoE+ port 10/100 Mbps (D-coded) EN50155/45545 approval	6GK5208-0UA00-5ES6	1.775.-
SCALANCE XP216	12x M12 port 10/100 Mbps (D-coded), 4x M12 port 10/100/1000 Mbps (X-coded)	6GK5216-0HA00-2AS6	2.094.-
SCALANCE XP216EEC	12x M12 port 10/100 Mbps (D-coded), 4x M12 port 10/100/1000 Mbps (X-coded) EN50155/45545	6GK5216-0HA00-2ES6	2.248.-
SCALANCE XP216PoE EEC	8x M12 port 10/100 Mbps (D-coded), 6x M12 PoE port 10/100 Mbps (D-coded), 2x M12 ports 10/100/1000 Mbps (X-coded), EN50155/45545	6GK5216-0UA00-5ES6	2.804.-

SCALANCE XP - 200 ailesi metal, IP65, -40 +70 çalışma sıcaklığı, VLAN, IGMP, ACL, IEEE 802.1X (RADIUS client), RSTP/MSTP, RMON, DHCP server özelliklerine sahiptir.

## SCALANCE XF200: IRT Yönetilebilir Endüstriyel Ethernet / PROFINET Switchleri



SFP

SCALANCE XF204-2BA IRT	Yönetilebilir Profinet IRT Switch, 4 x 10/100 Mbit/s, (2 x Bus adapter alınmalıdır)	6GK5204-2AA00-2BD2	1.463.-
------------------------	---	--------------------	---------



XF204

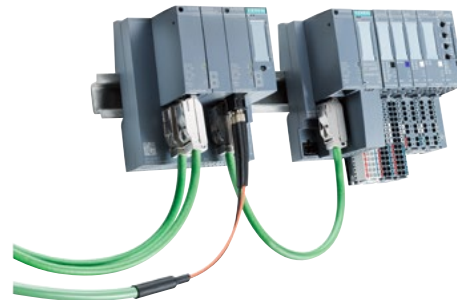

FO: Fiber Optik port MM: Multi Mode (50/125µm, 62.5/125µm) SM: Single Mode (9/125µm, 10/125µm)  
- Seçilen fiber kablo tipine ve kesimine göre maksimum mesafe değişebilmektedir.

# SIMATIC NET Haberleşme Sistemleri

Malzeme Cinsi	Sipariş No	Birim Fiyatı Euro/Adet
<b>SCALANCE X PoE: Kompakt Endüstriyel Power Over Ethernet PROFINET Switchleri</b>		
SCALANCE XCM108PoE	Yönetilemez, 8x100 Mbit/s RJ45, PoE IEEE802.3at (30 W), 24 V DC / 54 V DC besleme	6GK5108-0PA00-2AC2 856.-
SCALANCE XCM108PoE	Yönetilemez, 100/1000 Mbit/s RJ45, PoE IEEE802.3at (30 W), 24 V DC / 54 V DC besleme	6GK5108-0RA00-2AC2 915.-
SCALANCE XCM108PoE	Yönetilemez, 6x100/1000 Mbit/s RJ45, PoE IEEE802.3at (30 W), 2x1000/10000 Mbit/s SFP, 24 V DC / 54 V DC besleme	6GK5108-2RS00-2AC2 767.-
SCALANCE XCM108PoE	Yönetilemez, 6x100/1000 Mbit/s RJ45, PoE IEEE802.3at (30 W), 2x1000/10000 Mbit/s SFP, 24 V DC / 54 V DC besleme, conformal coating	6GK5108-2RS00-2FC2 1.003.-
XC206-2G PoE	6x 10/100/1000 Mbps RJ45 PoE port IEEE802.3at ; 2 x 10/100/1000 Mbps RJ45 PoE port IEEE802.3bt; 2x 1,000, 10,000 Mbps SFP+; 24 V DC besleme; 120 W PoE güç	6GK5206-2RS00-2AC2 2.071.-
XC206-2G PoE (54 V)	6x 10/100/1000 Mbps RJ45 PoE port IEEE802.3at; 2 x 10/100/1000 Mbps RJ45 PoE port IEEE802.3bt; 2x 1,000, 10,000 Mbps SFP+; 54 V DC besleme; 240 W PoE güç	6GK5206-2RS00-5AC2 1.716.-
XC206-2G PoE EEC (54 V)	6x 10/100/1000 Mbps RJ45 PoE port IEEE802.3at, 2 x 10/100/1000 Mbps IEEE802.3bt, 2x 1Gbit, 10Gbit Mbps SFP+, 54 V DC besleme, 240 W PoE güç, kaplamalı kart dizayn	6GK5206-2RS00-5FC2 1.846.-
XC208G PoE	6x 10/100/1000 Mbps RJ45 PoE port IEEE802.3at, 2x 10/100/1000 Mbps RJ45 PoE port IEEE802.3bt, 24 V DC besleme; 120 W PoE güç	6GK5208-0RA00-2AC2 2.189.-
XC208G PoE (54 V)	6x 10/100/1000 Mbps RJ45 PoE port IEEE802.3at, 6x 10/100/1000 Mbps RJ45 PoE port IEEE802.3bt, 54 V DC besleme; 240 W PoE güç	6GK5208-0RA00-5AC2 1.834.-



XCM108 PoE



XC206-2G PoE (24V)

XC200 serisi switchler; yönetilebilir, MRP, RSTP, ring desteği, VLAN, -40 +60 C çalışma sıcaklığı, yedekli besleme, konsol port, C-Plug, IEC 62443 sertifikalı

<b>SCALANCE X PoE: Rack Tipi Endüstriyel Power Over Ethernet PROFINET Switchleri</b>		
XR108-2PoE WG	8x 10/100/1000 Mbps PoE port, 2 x 1G / 10Gbps SFP port, yönetilemez, 19" Rack, 240 V AC (85 – 264 V) besleme	6GK5108-2QS00-3AR3 1.538.-
XR326-2C PoE WG	24x 10/100/1000 PoE port, 2 x 10Gbit combo ports, yönetilebilir, 19" rack; 240 V AC (85 – 264 V) besleme	6GK5326-2QS00-3AR3 3.692.-
XR326-2C PoE WG	24x 10/100/1000 PoE port, 2 x 10Gbit combo ports, yönetilebilir, 19" rack; 240 V AC (85 – 264 V) besleme, UL sertifikasız	6GK5326-2QS00-3RR3 3.325.-
PSR9230PoE	"Rack PoE power supply with 110-240 V AC supply SCALANCE PSR9230PoE 19" rack power supply for Power over Ethernet, Input: 230 V AC; output: 54 V DC"	6GK5923-0PS00-2RA3 716.-
SCALANCE XR324-4M POE	19" rack tipi gigabit switch, 8 x Gbit POE, 4 x MM modül slot, önde kablo, 24 V DC	6GK5324-4QG10-1AR2 5.336.-
SCALANCE XR324-4M POE	19" rack tipi gigabit switch, 8 x Gbit POE, 4 x MM modül slot, arkada kablo, 24 V DC	6GK5324-4QG10-1HR2 5.336.-
SCALANCE XR324-4M POE	19" rack tipi gigabit switch, 8 x Gbit POE, 4 x MM modül slot, önde kablo, 230 V DC	6GK5324-4QG10-3AR2 5.336.-
SCALANCE XR324-4M POE	19" rack tipi gigabit switch, 8 x Gbit POE, 4 x MM modül slot, arkada kablo, 230 V DC	6GK5324-4QG10-3HR2 5.336.-



XC206-2G PoE (54V)

XR324-4M POE MM:Media Modül, Fiber ve diğer media modülleri için XR-300 bölümüne bakınız. Layer 3 PoE switchler için XM-400 ve XR-500 bölümüne bakınız.

<b>Gigabit ve 10 Gigabit SFP modülleri</b>		
SFP992-1	1x 1 Gigabit FO LC port multimode, maks.400 m / 750 m	6GK5992-1AL00-8AA0 260.-
SFP992-1+	1x 1 Gigabit FO LC port multimode, maks. 1 km / 2 km	6GK5992-1AG00-8AA0 278.-
SFP992-1LD	1x 1 Gigabit FO LC port, singlemode, maks. 10 km	6GK5992-1AM00-8AA0 379.-
SFP992-1LH	1x 1 Gigabit FO LC port, singlemode, maks. 40 km	6GK5992-1AN00-8AA0 935.-
SFP992-1LH+	1x 1 Gigabit FO LC port, singlemode, maks. 70 km	6GK5992-1AP00-8AA0 1.444.-
SFP992-1ELH	1x 1 Gigabit FO LC port, singlemode, maks. 120 km	6GK5992-1AQ00-8AA0 2.189.-
SFP 993-1	1x 10 gigabit FO LC port multimode, maks. 300 m	6GK5993-1AT00-8AA0 426.-
SFP 993-1LD	1x 10 gigabit FO LC port singlemode, maks. 10 km	6GK5993-1AU00-8AA0 769.-
SFP993-1LH	1x 10 gigabit FO LC port singlemode, maks. 40 km	6GK5993-1AV00-8AA0 2.639.-



SFP



XR108-2PoE WG



XR326-2C PoE WG

FO: Fiber Optik port MM: Multi Mode (50/125µm, 62.5/125µm) SM: Single Mode (9/125µm, 10/125µm)  
- Seçilen fiber kablo tipine ve kesitine göre maksimum mesafe değişebilmektedir.

# SIMATIC NET Haberleşme Sistemleri

SCALANCE X PoE: Endüstriyel Power Over Ethernet PROFINET Switchleri

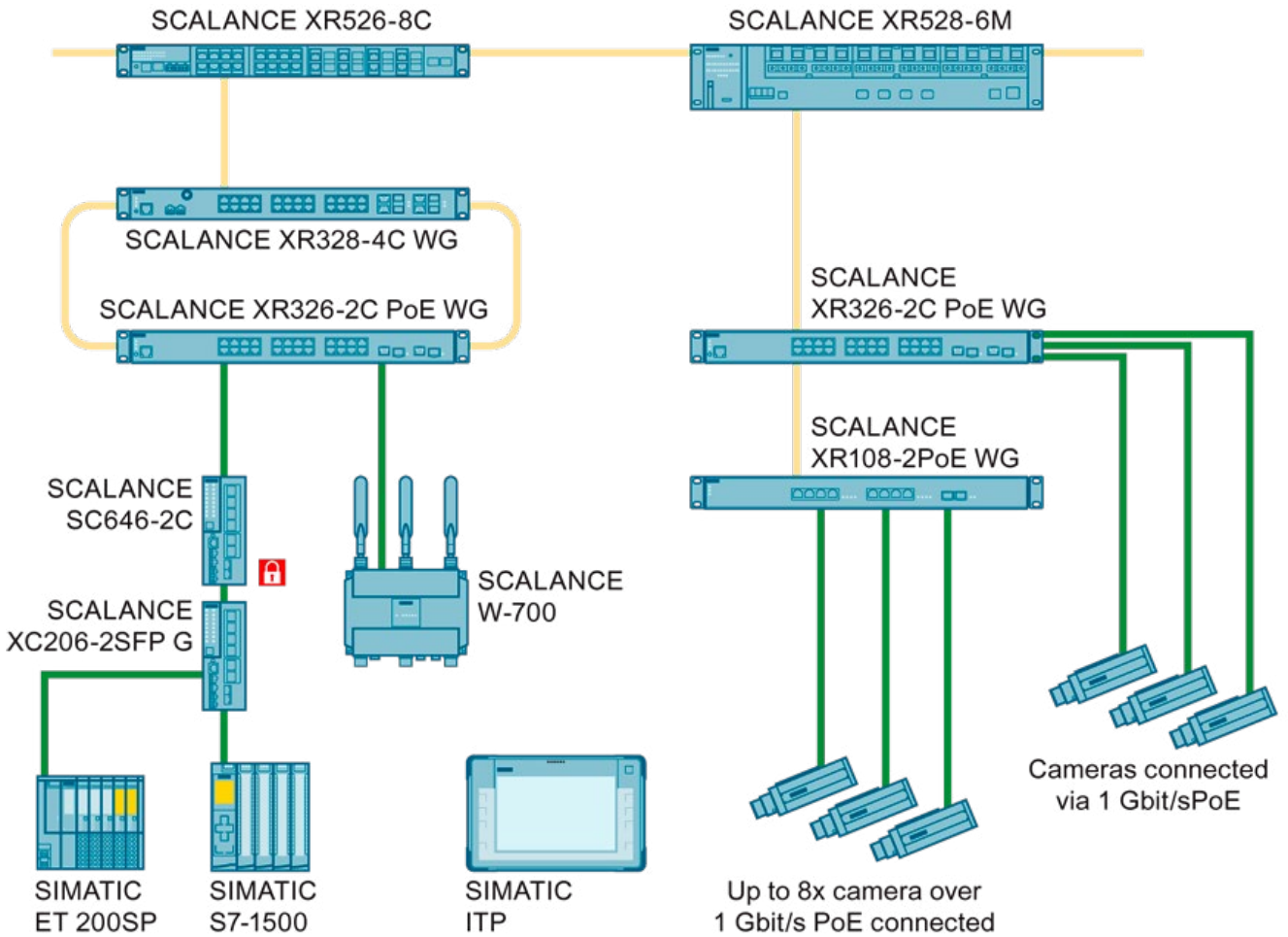

- Industrial Ethernet 10/100/1000/10000 MBit/s (Twisted Pair)
- Industrial Ethernet 10 GBit/s (Fiber Optic)

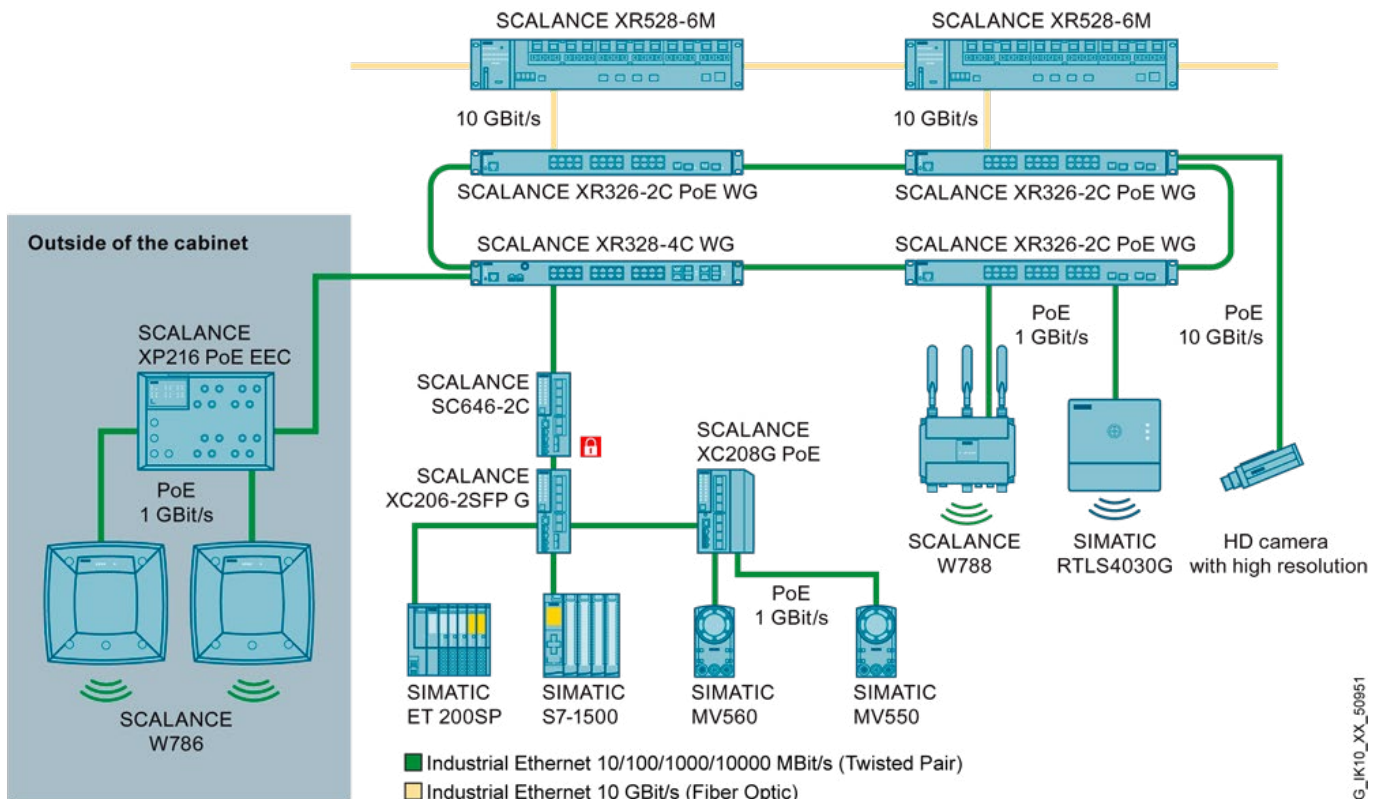

- Industrial Ethernet 10/100/1000/10000 MBit/s (Twisted Pair)
- Industrial Ethernet 10 GBit/s (Fiber Optic)

# SIMATIC NET Haberleşme Sistemleri

Malzeme Cinsi		Sipariş No	Birim Fiyatı Euro/ Adet
<b>SCALANCE X Endüstriyel Ethernet / PROFINET Switchleri</b>			
XR324WG	Yedekli 24 V DC, 24x 10/100 Mbps Port	6GK5324-0BA00-2AR3	1.633.-
XR324WG	110-240V AC, 24x 10/100 Mbps Port	6GK5324-0BA00-3AR3	1.751.-
XR328-4C WG	Yedekli 24 V DC, 24x 10/100 Mbps Port 4 x 1000 Mbps Kombo Port	6GK5328-4FS00-2AR3	2.082.-
XR328-4C WG	110-240V AC, 24x 10/100Mbps Port 4 x 1000 Mbps Kombo Port	6GK5328-4FS00-3AR3	2.213.-
XR328-4C WG*	Yedekli 24 V DC, 24x 10/100 Mbps Port 4 x 1000 Mbps Kombo Port	6GK5328-4FS00-2RR3	1.704.-
XR328-4C WG*	110-240V AC, 24x 10/100 Mbps Port 4 x 1000 Mbps Kombo Port	6GK5328-4FS00-3RR3	1.822.-
XR328-4C WG	Yedekli 24 V DC, 24x 10/100/1000 Mbps Port 4 x 1000 Mbps Kombo Port	6GK5328-4SS00-2AR3	3.147.-
XR328-4C WG	110-240V AC, 24x 10/100/1000 Mbps Port 4 x 1000 Mbps Kombo Port	6GK5328-4SS00-3AR3	3.277.-
SCALANCE XR324-12M	19" rack tipi gigabit switch, 12 x MM modül slot, önde kablo, 24 V DC	6GK5324-0GG10-1AR2	2.378.-
SCALANCE XR324-12M	19" rack tipi gigabit switch, 12 x MM modül slot, arkada kablo, 24 V DC	6GK5324-0GG10-1HR2	2.378.-
SCALANCE XR324-12M	19" rack tipi gigabit switch, 12 x MM modül slot, önde kablo, 230 V DC	6GK5324-0GG10-3AR2	2.378.-
SCALANCE XR324-12M	19" rack tipi gigabit switch, 12 x MM modül slot, arkada kablo, 230 V DC	6GK5324-0GG10-3HR2	2.378.-
SCALANCE XR324-4M POE	19" rack tipi gigabit switch, 8 x Gbit POE, 4 x MM modül slot, önde kablo, 24 V DC	6GK5324-4QG10-1AR2	5.336.-
SCALANCE XR324-4M POE	19" rack tipi gigabit switch, 8 x Gbit POE, 4 x MM modül slot, arkada kablo, 24 V DC	6GK5324-4QG10-1HR2	5.336.-
SCALANCE XR324-4M POE	19" rack tipi gigabit switch, 8 x Gbit POE, 4 x MM modül slot, önde kablo, 230 V DC	6GK5324-4QG10-3AR2	5.336.-
SCALANCE XR324-4M POE	19" rack tipi gigabit switch, 8 x Gbit POE, 4 x MM modül slot, arkada kablo, 230 V DC	6GK5324-4QG10-3HR2	5.336.-
MM 991-2	MM modül, 2 x FO 100 Mbit ST port MM, maks. 3 km	6GK5991-2AB00-8AA0	461.-
MM 991-2LD	MM modül, 2 x FO 100 Mbit ST port SM, maks. 26 km	6GK5991-2AC00-8AA0	1.254.-
MM 991-2	MM modül, 2 x FO 100 Mbit SC port MM, maks. 3 km	6GK5991-2AD00-8AA0	461.-
MM 991-2LD	MM modül, 2 x FO 100 Mbit SC port SM, maks. 26 km	6GK5991-2AF00-8AA0	1.254.-
MM 991-2LH+	MM modül, 2 x FO 100 Mbit SC port SM, maks. 70 km	6GK5991-2AE00-8AA0	5.668.-
MM 992-2CUC	MM modül, 2 x RJ45 1 gigabit, konnektör tutuculu	6GK5992-2GA00-8AA0	337.-
MM 992-2CU	MM modül, 2 x RJ45 1 gigabit, konnektör tutucusuz	6GK5992-2SA00-8AA0	302.-
MM 992-2	MM modül, 2 x FO 1 gigabit SC port MM, maks. 400m/750 m	6GK5992-2AL00-8AA0	781.-
MM 992-2LD	MM modül, 2 x FO 1 gigabit SC port SM, maks. 10 km	6GK5992-2AM00-8AA0	1.585.-
MM 992-2LH	MM modül, 2 x FO 1 gigabit SC port SM, maks. 40 km	6GK5992-2AN00-8AA0	3.656.-
MM 992-2LH+	MM modül, 2 x FO 1 gigabit SC port SM, maks. 70 km	6GK5992-2AP00-8AA0	6.306.-
MM 992-2ELH	MM modül, 2 x FO 1 gigabit SC port SM, maks. 120 km	6GK5992-2AQ00-8AA0	8.708.-
MM 992-2SFP	MM modül, 2 x SFP slot	6GK5992-2AS00-8AA0	266.-
C-PLUG	Parametre kayıt, kopyalama modülü, SCALANCE XC-200, XP-200, XM-400, XR-500, M-800, W-700, SC-600 ve S615	6GK1900-0AB10	142.-

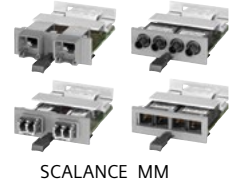

SCALANCE MM

\*SFP fiber port seçenekleri için SFP kısmına bakınız.



XR324WG



XR328 - 4C



XR324-12M

\* UL sertifikasız versiyondur.

Kombo portlar, SFP kullanıldığında fiber, SFP kullanılmaz ise RJ45 bakır portdur.

FO : Fiber Optik port MM : Multi Mode (50/125µm, 62.5/125µm)

SM : Single Mode (9/125µm, 10/125µm)

- Seçilen fiber kablo tipine ve kesitine göre maksimum mesafe değişebilmektedir.



# SIMATIC NET Haberleşme Sistemleri



XC332

Malzeme Cinsi		Sipariş No	Birim Fiyatı Euro/Adet
<b>SCALANCE X Endüstriyel Ethernet / PROFINET Switchleri</b>			
SCALANCE XC316-8	16x 10/100/1000 Mbps RJ45, 8x 1/10 Gbps SFP+ port	6GK5324-8TS00-2AC2	3.422.-
SCALANCE XC324-4	24x 10/100/1000 Mbps RJ45, 4x 1/10 Gbps SFP+ port	6GK5328-4TS00-2AC2	3.894.-
SCALANCE XC332	32x 10/100/1000 Mbps RJ45 ports	6GK5332-0GA00-2AC2	4.366.-
SCALANCE XC324-4EEC	24x 10/100/1000 Mbps RJ45, 4x 1/10 Gbps SFP+ port, conformal coating	6GK5328-4TS00-2EC2	4.602.-
SCALANCE XCM324	16x 10/100/1000 Mbps RJ45, 3x 1/2,5/5/10 Gbps RJ45, 4x 1/10 Gbps SFP+ port	6GK5324-8TS01-2AC2	3.422.-
SCALANCE XCM328	24x 10/100/1000 Mbps RJ45, 4x 1/10 Gbps SFP+ port	6GK5328-4TS01-2AC2	3.894.-
SCALANCE XCM332	32x 10/100/1000 Mbps RJ45 ports	6GK5332-0GA01-2AC2	4.366.-
SCALANCE XCH328	24x 10/100/1000 Mbps RJ45, 4x 1/10 Gbps SFP+ port, conformal coating	6GK5328-4TS01-2EC2	4.602.-
SCALANCE XR326-8	24x 100/1000 Mbps RJ45, 2x 100/1000/10000 Mbps RJ45, 8x 1/10 Gbps SFP+, 24V DC	6GK5334-2TS00-2AR3	3.658.-
SCALANCE XR326-8	24x 100/1000 Mbps RJ45, 2x 100/1000/10000 Mbps RJ45, 8x 1/10 Gbps SFP+, 230V AC	6GK5334-2TS00-3AR3	3.766.-
SCALANCE XR326-8	24x 100/1000 Mbps RJ45, 2x 100/1000/10000Mbps RJ45, 8x 1/10 Gbps SFP+, 2 x 230V AC	6GK5334-2TS00-4AR3	3.894.-
SCALANCE XR322-12	20x 100/1000 Mbps RJ45, 2x 100/1000/10000 Mbps RJ45, 4x 1 Gbps SFP, 24V DC, 8x 1/10 Gbps SFP+	6GK5334-3TS00-2AR3	4.248.-
SCALANCE XR322-12	20x 100/1000 Mbps RJ45, 2x 100/1000/10000Mbps RJ45, 4x 1 Gbps SFP, 8x 1/10 Gbps SFP+, 230V AC	6GK5334-3TS00-3AR3	4.366.-
SCALANCE XR322-12	20x 100/1000 Mbps RJ45, 2x 100/1000/10000 Mbps RJ45, 4x 1 Gbps SFP, 8x 1/10 Gbps SFP+, 2 x 230V AC	6GK5334-3TS00-4AR3	4.484.-
SCALANCE XR302-32	24x 100/1000 Mbit/s SFP, 8x 1000/10000Mbit/s SFP+, 2x 100/1000/10000Mbit/s RJ45, 2x 24V DC	6GK5334-5TS00-2AR3	3.304.-
SCALANCE XR302-32	24x 100/1000 Mbit/s SFP, 8x 1000/10000Mbit/s SFP+, 2x 100/1000/10000Mbit/s RJ45, 230V AC	6GK5334-5TS00-3AR3	3.422.-
SCALANCE XR302-32	24x 100/1000 Mbit/s SFP, 8x 1000/10000Mbit/s SFP+, 2x 100/1000/10000Mbit/s RJ45, 2x 230V AC	6GK5334-5TS00-4AR3	3.540.-
SCALANCE XR326-8EEC	24x 100/1000 Mbps RJ45, 2x 100/1000/10000 Mbps RJ45, 8x 1/10 Gbps SFP+, 24V DC, Conformal Coating	6GK5334-2TS00-2ER3	4.484.-
SCALANCE XRM334	24x 100/1000 Mbps RJ45, 2x 100/1000/10000 Mbps RJ45, 8x 1/10 Gbps SFP+, 24V DC	6GK5334-2TS01-2AR3	3.658.-
SCALANCE XRM334	24x 100/1000 Mbps RJ45, 2x 100/1000/10000 Mbps RJ45, 8x 1/10 Gbps SFP+, 230V AC	6GK5334-2TS01-3AR3	3.776.-
SCALANCE XRM334	20x 100/1000 Mbps RJ45, 2x 100/1000/10000 Mbps RJ45, 4x 1 Gbps SFP, 8x 1/10 Gbps SFP+, 24V DC	6GK5334-3TS01-2AR3	4.248.-
SCALANCE XRM334	20x 100/1000 Mbps RJ45, 2x 100/1000/10000 Mbps RJ45, 4x 1 Gbps SFP, 8x 1/10 Gbps SFP+, 230V AC	6GK5334-3TS01-3AR3	4.366.-
SCALANCE XRM334	24x 100/1000 Mbps RJ45, 2x 100/1000/10000 Mbps RJ45, 8x 1/10 Gbps SFP+, 230V AC	6GK5334-2TS01-4AR3	3.894.-
SCALANCE XRM334	20x 100/1000 Mbps RJ45, 2x 100/1000/10000 Mbps RJ45, 4x 1 Gbps SFP, 8x 1/10 Gbps SFP+, 2 x 230V AC	6GK5334-3TS01-4AR3	4.484.-

\*SFP fiber port seçenekleri için SFP kısmına bakınız.

XC300: Ray tipi, Layer2, PROFINET(PN device, MRP, MRP-I, MRP-SSMR), EtherNet/IP, Red system HRP, SINEC NMS desteği, SNMP desteği)

XCM300: Ray tipi, Layer2, SINEC NMS desteği, SNMP desteği, NETCONF, LPE bağlantı desteği, gelecekte çıkacak firmware desteği ile TSN, PRP / HSR ve PROFINET(PN device, MRP, MRP-I, MRP-SSMR)

XR300: Ray tipi, Layer2, PROFINET(PN device, MRP, MRP-I, MRP-SSMR), EtherNet/IP, Red system HRP, SINEC NMS desteği, SNMP desteği

XRM300: Ray tipi, Layer2, SINEC NMS desteği, SNMP desteği, NETCONF, LPE bağlantı desteği, gelecekte çıkacak firmware desteği ile TSN, PRP / HSR ve PROFINET(PN device, MRP, MRP-I, MRP-SSMR)



SCALANCE LPE & XCM300



SCALANCE XRM300



# SIMATIC NET Haberleşme Sistemleri

	Malzeme Cinsi	Sipariş No	Birim Fiyatı Euro/Adet
<b>SCALANCE XM 400: Layer3 Modüler ve Yönetilebilir Gigabit Endüstriyel Ethernet / PROFINET Switchleri</b>			
SCALANCE XM408-4C	8 x RJ45 Gigabit (4 X ST/SC kombo), port genişleme modülü ile toplam 24 port, Key-Plug ile Layer3	6GK5408-4GP00-2AM2	3.479.-
SCALANCE XM408-4C	8 x RJ45 Gigabit (4 X ST/SC kombo), port genişleme modülü ile toplam 24 port, Layer3	6GK5408-4GQ00-2AM2	4.626.-
SCALANCE XM408-8C	8 x RJ45 Gigabit (8 kombo port/SFP), port genişleme modülü ile toplam 24 port, Key-Plug ile Layer3	6GK5408-8GS00-2AM2	3.301.-
SCALANCE XM408-8C	8 x RJ45 Gigabit (8 kombo port/SFP), port genişleme modülü ile toplam 24 port, Layer3	6GK5408-8GR00-2AM2	4.402.-
SCALANCE XM416-4C	16 x RJ45 Gigabit (4 kombo port/SFP), port genişleme modülü ile toplam 24 port, Key-Plug ile Layer3	6GK5416-4GS00-2AM2	4.402.-
SCALANCE XM416-4C	16 x RJ45 Gigabit (4 kombo port/SFP), port genişleme modülü ile toplam 24 port, Layer3	6GK5416-4GR00-2AM2	5.502.-
STP991-1	ST/BFOC modül, 1 x F0 100 Mbit, MM, maks. 5 km	6GK5991-1AB00-8AA0	272.-
STP991-1LD	ST/BFOC modül, 1 x F0 100 Mbit, SM, maks. 26 km	6GK5991-1AC00-8AA0	568.-
SCP992-1	SC modül, 1 x F0 1000 Mbit, MM, maks. 750 m	6GK5992-1AJ00-8AA0	331.-
SCP992-1LD	SC modül, 1 x F0 1000 Mbit, SM, maks. 10 km	6GK5992-1AK00-8AA0	716.-
PE408	8 x 10/100/1000 MBit/s RJ45 port genişleme modülü	6GK5408-0GA00-8AP2	1.929.-
PE400-8SFP	8 x SFP slot 100/1000 Mbit/s port genişleme modülü	6GK5400-8AS00-8AP2	1.798.-
PE408- PoE	8 x 10/100/1000 MBit/s RJ45 port PoE (AT) genişleme modülü harici güç kaynağı ile	6GK5408-0PA00-8AP2	2.485.-
KEY-PLUG XM-400	Layer 3 yükseltme modülü ( IP routing, Static routing, OSPF, VRRP)	6GK5904-0PA00	1.106.-
SCALANCE XC416-8	Layer 3, 16 x 10/100/1000 Mbit/s RJ45, 8x 1/10 Gbit/s SFP+ port	6GK5424-8TR00-2AC2	4.366.-
SCALANCE XC424-4	Layer 3, 24x 10/100/1000 Mbit/s RJ45,4x 1/10 Gbit/s SFP+ port	6GK5428-4TR00-2AC2	4.838.-
SCALANCE XC432	Layer 3, 32x 10/100/1000 Mbit/s RJ45 ports	6GK5432-0GR00-2AC2	5.310.-
C-PLUG	Parametre kayıt, kopyalama modülü, SCALANCE XC-200, XP-200, XM-400, XR-500, M-800, W-700, SC-600 ve S615	6GK1900-0AB10	142.-



SCP 992



STP 991

Yeni

\*SFP fiber port seçenekleri için SFP kısmına bakınız.



SCALANCE XC416-8



SCALANCE XC424-4



SCALANCE XC432



SCALANCE XM416-4C + PE400-8SFP





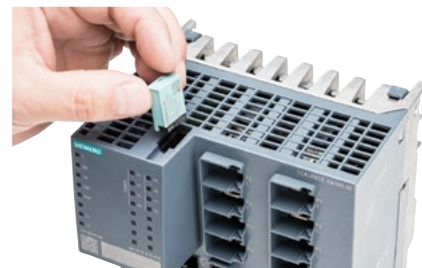





SCALANCE X408-4C



KEY PLUG

FO: Fiber Optik port MM: Multi Mode (50/125µm, 62.5/125µm) SM: Single Mode (9/125µm, 10/125µm)  
- Seçilen fiber kablo tipine ve kesatine göre maksimum mesafe değişebilmektedir.

# SIMATIC NET Haberleşme Sistemleri

	Malzeme Cinsi	Sipariş No	Birim Fiyatı Euro/Adet
<b>SCALANCE X500: Layer 3 / Modüler ve Yönetilebilir Gigabit Endüstriyel Ethernet / PROFINET Switchleri</b>			
	SCALANCE XR524-8C L3, 24 port, 24x 10/100/1000 Mbit/s RJ45, 8x 100/1000 Mbit/s SFP Kombo, 2x24 VDC	6GK5524-8GR00-2AR2	7.430.-
	SCALANCE XR524-8C L3, 24 port, 24x 10/100/1000 Mbit/s RJ45, 8x 100/1000 Mbit/s SFP Kombo, 1x 110 -240 VAC	6GK5524-8GR00-3AR2	7.703.-
	SCALANCE XR524-8C L3, 24 port, 24x 10/100/1000 Mbit/s RJ45, 8x 100/1000 Mbit/s SFP Kombo, 2x 110 -240 VAC	6GK5524-8GR00-4AR2	7.987.-
	SCALANCE XR524-8C L3 ops., 24 port, 24x 10/100/1000 Mbit/s RJ45, 8x 100/1000 Mbit/s SFP Kombo, 2x24 VDC	6GK5524-8GS00-2AR2	5.774.-
	SCALANCE XR524-8C L3 ops., 24 port, 24x 10/100/1000 Mbit/s RJ45, 8x 100/1000 Mbit/s SFP Kombo, 1x 110 -240 VAC	6GK5524-8GS00-3AR2	6.058.-
	SCALANCE XR524-8C L3 ops., 24 port, 24x 10/100/1000 Mbit/s RJ45, 8x 100/1000 Mbit/s SFP Kombo, 2x 110 -240 VAC	6GK5524-8GS00-4AR2	6.330.-
	SCALANCE XR526-8C L3, 26 port, 24x 10/100/1000 Mbit/s RJ45, 8x 100/1000 Mbit/s SFP Kombo, 2x 10 Gbit/S SFP+, 2x24 VDC	6GK5526-8GR00-2AR2	8.803.-
	SCALANCE XR526-8C L3, 26 port, 24x 10/100/1000 Mbit/s RJ45, 8x 100/1000 Mbit/s SFP Kombo, 2x 10 Gbit/S SFP+, 1x 110 -240 VAC	6GK5526-8GR00-3AR2	9.075.-
	SCALANCE XR526-8C L3, 26 port, 24x 10/100/1000 Mbit/s RJ45, 8x 100/1000 Mbit/s SFP Kombo, 2x 10 Gbit/S SFP+, 2x 110 -240 VAC	6GK5526-8GR00-4AR2	9.359.-
	SCALANCE XR526-8C L3 ops., 26 port, 24x 10/100/1000 Mbit/s RJ45, 8x 100/1000 Mbit/s SFP Kombo, 2x 10 Gbit/S SFP+, 2x24 VDC	6GK5526-8GS00-2AR2	7.147.-
	SCALANCE XR526-8C L3 ops., 26 port, 24x 10/100/1000 Mbit/s RJ45, 8x 100/1000 Mbit/s SFP Kombo, 2x 10 Gbit/S SFP+, 1x 110 -240 VAC	6GK5526-8GS00-3AR2	7.430.-
	SCALANCE XR526-8C L3 ops., 26 port, 24x 10/100/1000 Mbit/s RJ45, 8x 100/1000 Mbit/s SFP Kombo, 2x 10 Gbit/S SFP+, 2x 110 -240 VAC	6GK5526-8GS00-4AR2	7.703.-
	SCALANCE XR528-6M L3 ops. switch, 4 x 10 gigabit SFP, 6 x 4 port, 1 gigabit MM, önde kablo	6GK5528-0AA00-2AR2	9.489.-
	SCALANCE XR528-6M L3 ops. switch, 4 x 10 gigabit SFP, 6 x 4 port, 1 gigabit MM, arkada kablo	6GK5528-0AA00-2HR2	9.489.-
	SCALANCE XR528-6M L3 switch, 4 x 10 gigabit SFP, 6 x 4 port, 1 gigabit MM, önde kablo	6GK5528-0AR00-2AR2	11.134.-
	SCALANCE XR528-6M L3 switch, 4 x 10 gigabit SFP, 6 x 4 port, 1 gigabit MM, arkada kablo	6GK5528-0AR00-2HR2	11.134.-
	SCALANCE XR552-12M L3 ops. switch, 4 x 10 gigabit SFP, 12 x 4 port, 1 gigabit MM, önde kablo	6GK5552-0AA00-2AR2	11.678.-
	SCALANCE XR552-12M L3 ops. switch, 4 x 10 gigabit SFP, 12 x 4 port, 1 gigabit MM, arkada kablo	6GK5552-0AA00-2HR2	11.678.-
	SCALANCE XR528-6M L3 switch, 4 x 10 gigabit SFP, 12 x 4 port, 1 gigabit MM, önde kablo	6GK5552-0AR00-2AR2	13.335.-
	SCALANCE XR552-12M L3 switch, 4 x 10 gigabit SFP, 12 x 4 port, 1 gigabit MM, arkada kablo	6GK5552-0AR00-2HR2	13.335.-
	FAN 597-1 SCALANCE XR552 switch için fan modül seti	6GK5597-1AA00-8AA0	556.-
	FAN 597-2 SCALANCE XR528 switch için fan modül seti	6GK5597-2AA00-8AA0	556.-
	PS 598-1 SCALANCE X500 switcher için AC 85-264 V güç kaynağı	6GK5598-1AA00-3AA0	1.526.-
	MM 991-4 MM modül, 4 x FO 100 Mbit ST port MM, maks. 3 km	6GK5991-4AB00-8AA0	1.035.-
	MM 991-4LD MM modül, 4 x FO 100 Mbit ST port SM, maks. 26 km	6GK5991-4AC00-8AA0	1.727.-
	MM 992-4 MM modül, 4 x FO 1 gigabit SC port MM, maks. 750 m	6GK5992-4AL00-8AA0	1.231.-
	MM 992-4LD MM modül, 4 x FO 1 gigabit SC port SM, maks. 10 km	6GK5992-4AM00-8AA0	1.917.-
	MM 992-4CUC MM modül, 4 x RJ45 1 gigabit, konnektör tutuculu	6GK5992-4GA00-8AA0	592.-
	MM 992-4CU MM modül, 4 x RJ45 1 gigabit, konnektör tutucusuz	6GK5992-4SA00-8AA0	556.-
	MM 992-4SFP MM modül, 4 x 100 Mbit / 1 gigabit SFP slot	6GK5992-4AS00-8AA0	621.-
	SCALANCE XR526-8 Layer 3, 34 port: 24 x 10/100/1000 Mbit/s RJ45, 2 x 1000/2500/5000/10000 Mbit/s RJ45, 8x 1/10 Gbit/s SFP+ port, 2x 24 V DC	6GK5534-2TR00-2AR3	4.956.-
	SCALANCE XR526-8 Layer 3, 34 port: 24 x 10/100/1000 Mbit/s RJ45, 2 x 1000/2500/5000/10000 Mbit/s RJ45, 8x 1/10 Gbit/s SFP+ port, 1x 230 V AC	6GK5534-2TR00-3AR3	5.074.-
	SCALANCE XR526-8 Layer 3, 34 port: 24 x 10/100/1000 Mbit/s RJ45, 2 x 1000/2500/5000/10000 Mbit/s RJ45, 8x 1/10 Gbit/s SFP+ port, 2x 230 V AC	6GK5534-2TR00-4AR3	5.192.-
	SCALANCE XR522-12 Layer 3, 34 port: 16 x 10/100/1000 Mbit/s RJ45, 2 x 1000/2500/5000/10000 Mbit/s RJ45, 4 x 100/1000 Mbit/s SFP ports, 8 x 1/10 Gbit/s SFP+ port, 2x 24 V DC	6GK5534-3TR00-2AR3	5.192.-
	SCALANCE XR522-12 Layer 3, 34 port: 16 x 10/100/1000 Mbit/s RJ45, 2 x 1000/2500/5000/10000 Mbit/s RJ45, 4 x 100/1000 Mbit/s SFP ports, 8 x 1/10 Gbit/s SFP+ port, 1x 230 V	6GK5534-3TR00-3AR3	5.310.-
	SCALANCE XR522-12 Layer 3, 34 port: 16 x 10/100/1000 Mbit/s RJ45, 2 x 1000/2500/5000/10000 Mbit/s RJ45, 4 x 100/1000 Mbit/s SFP ports, 8 x 1/10 Gbit/s SFP+ port, 2x 230 V	6GK5534-3TR00-4AR3	5.428.-
	SCALANCE XR502-32 Layer 3, 34 port: 2 x 1000/2500/5000/10000 Mbit/s RJ45, 24 x 100/1000 Mbit/s SFP ports, 8 x 1/10 Gbit/s SFP+ port, 2x 24 V DC	6GK5534-5TR00-2AR3	4.602.-
	SCALANCE XR502-32 Layer 3, 34 port: 2 x 1000/2500/5000/10000 Mbit/s RJ45, 24 x 100/1000 Mbit/s SFP ports, 8 x 1/10 Gbit/s SFP+ port, 1x 230 V	6GK5534-5TR00-3AR3	5.782.-
	SCALANCE XR502-32 Layer 3, 34 port: 2 x 1000/2500/5000/10000 Mbit/s RJ45, 24 x 100/1000 Mbit/s SFP ports, 8 x 1/10 Gbit/s SFP+ port, 2x 230 V	6GK5534-5TR00-4AR3	5.900.-

\*SFP fiber port seçenekleri için SFP kısmına bakınız.

Kombo portlar, SFP kullanıldığında fiber, SFP kullanılmaz ise RJ45 bakır portdur.

FO: Fiber Optik port MM: Multi Mode (50/125µm, 62.5/125µm) SM: Single Mode (9/125µm, 10/125µm)

# SIMATIC NET Haberleşme Sistemleri

Malzeme Cinsi		Sipariş No	Birim Fiyatı Euro/Adet
<b>SCALANCE ürünleri için SFP fiber modülleri</b>			
SFP991-1	1x 100 Mbps FO LC port, multimode cam, max. 5 km	6GK5991-1AD00-8AA0	148.-
SFP991-1LD	1x 100 Mbps FO LC port, single mode, cam, max. 26 km	6GK5991-1AF00-8AA0	219.-
SFP991-1LH+	1x 100 Mbps FO LC port, single mode, cam, max. 70 km	6GK5991-1AE00-8AA0	450.-
SFP991-1ELH200	1x 100Mbps FO LC port single mode, cam, max. 200 km	6GK5991-1AE30-8AA0	988.-
SFP992-1	1x 1000 Mbps FO LC port, multimode, cam, max. 400 m / 750 m	6GK5992-1AL00-8AA0	260.-
SFP992-1+	1x 1000 Mbps FO LC port, multimode, cam, max. 1 km / 2 km	6GK5992-1AG00-8AA0	278.-
SFP992-1LD	1x 1000 Mbps FO LC port, single-mode, cam, max. 10 km	6GK5992-1AM00-8AA0	379.-
SFP992-1LH	1x 1000 Mbps FO LC port, single-mode, cam, max. 40 km	6GK5992-1AN00-8AA0	935.-
SFP992-1LH+	1x 1000 Mbps FO LC port single-mode, cam, max. 70 km	6GK5992-1AP00-8AA0	1.444.-
SFP992-1ELH	1x 1000 Mbps FO LC port single-mode, cam, max.120 km	6GK5992-1AQ00-8AA0	2.189.-
SFP991-1A*	Aktif SFP, 1x 100 Mbps FO LC port, multimode cam, max. 5 km	6GK5991-1AD00-8GA0	296.-
SFP991-1LD A*	Aktif SFP, 1x 100 Mbps FO LC port, single mode, cam, max. 26 km	6GK5991-1AF00-8GA0	331.-
SFP992-1LD+	1x 1000 Mbps FO LC port, single-mode, cam, max. 30 km	6GK5992-1AM30-8AA0	680.-
SFP991-1 (10 lu paket)	1x 100 Mbps FO LC port, multimode cam, max. 5 km, 10 lu paket	6GK5991-1AD00-8AC0	1.302.-
SFP991-1LD (10 lu paket)	1x 100 Mbps FO LC port, single mode, cam, max. 26 km, 10 lu	6GK5991-1AF00-8AC0	1.929.-
SFP992-1 (10 lu paket)	1x 1000 Mbps FO LC port, multimode, cam, max. 400 m /750 m, 10 lu	6GK5992-1AL00-8AC0	2.307.-
SFP992-1LD (10 lu paket)	1x 1000 Mbps FO LC port, single-mode, cam, max. 10 km, 10 lu	6GK5992-1AM00-8AC0	3.348.-
SFP 993-1	1x 10 Gigabit FO LC port multimode, maks. 300 m	6GK5993-1AT00-8AA0	418.-
SFP 993-1LD	1x 10 Gigabit FO LC port singlemode, maks. 10 km	6GK5993-1AU00-8AA0	754.-
SFP993-1LH	1x 10 Gigabit FO LC port singlemode, maks. 40 km	6GK5993-1AV00-8AA0	2.587.-

\*Aktif SFP ler sadece gigabit SFP destekleyen switchlerde 100 Mbit SFP gerekli ise kullanılabilir. (XC216-4C, XC224-4C, XR-300 WG gibi switchlerde)



# SIMATIC NET Haberleşme Sistemleri



W774, W734



W774 M12 EEC



W761, W722, W721



IE M12 FC PLUG PRO



IE M12 FC PLUG PRO



W778/738



W778/738



Malzeme Cinsi		Sipariş No	Birim Fiyatı Euro/Adet
<b>SCALANCE W- Kablosuz Haberleşme Ürünleri</b>			
<b>IP 30 IEEE 802.11 a/b/g/n Kablosuz Haberleşme Ürünleri - 2.4 GHz / 5 GHz, 2x2 MIMO, -20 ° + 60 °</b>			
SCALANCE W774-1 RJ45	Erişim Modülü, 1 kanal, 2x2 R-SMA, 2xRJ45, Metal Kasa	6GK5774-1FX00-0AA0	1.183.-
SCALANCE W734-1 RJ45	Client Modülü, 1 kanal, 2x2 R-SMA, 2xRJ45, Metal Kasa, RJ45 portları üzerinden maksimum 8 bağlantı	6GK5734-1FX00-0AA0	905.-
SCALANCE W774-1 M12 EEC	Erişim Modülü, 1 kanal, 2x2 R-SMA, 2xM12, Metal Kasa, EN 50155	6GK5774-1FY00-0TA0	1.645.-
IE FC M12 Plug PRO 2x2	Profinet bağlantısı için M12 Profinet konnektörü	6GK1901-0DB20-6AA0	46.-
Power M12 Plug PRO	M12 güç bağlantı konnektörü	6GK1907-0DB10-6AA3	42.-
KEY-PLUG W780	Erişim Modülü i-FEATURES aktivasyon modülü	6GK5907-8PA00	568.-
KEY-PLUG W740	Client Modülü i-FEATURES aktivasyon modülü	6GK5907-4PA00	284.-
C-PLUG	Erişim/Client parametre kayıt, kopyalama modülü	6GK1900-0AB10	142.-
TI 795-1R	R-SMA sonlandırma parçası (3 adet)	6GK5795-1TR10-0AA6	25.-

Bu ürün grubu S7 rayına, sigorta rayına ve pano montaj sacına takılabilir.

IP 20 IEEE 802.11 a/b/g/n Kablosuz Haberleşme Ürünleri - 2.4 GHz / 5 GHz, 0 ° + 55 °		Sipariş No	Birim Fiyatı Euro/Adet
SCALANCE W761-1 RJ45	Erişim Modülü, 1 kanal, 1x R-SMA, 1xRJ45, Plastik Kasa	6GK5761-1FC00-0AA0	905.-
SCALANCE W722-1 RJ45	Client Modülü, 1 kanal, 1x R-SMA, 1xRJ45, Plastik Kasa, RJ45 portları üzerinden maksimum 4 bağlantı, entegre i-FEATURES	6GK5722-1FC00-0AA0	846.-
SCALANCE W721-1 RJ45	Client Modülü, 1 kanal, 1x R-SMA, 1xRJ45, Plastik Kasa, RJ45 portları üzerinden maksimum 4 bağlantı	6GK5721-1FC00-0AA0	639.-
TI 795-1R	R-SMA sonlandırma parçası (3 adet)	6GK5795-1TR10-0AA6	25.-

Bu ürün grubu sigorta rayına takılabilir.

IP 65 IEEE 802.11 a/b/g/n Kablosuz Haberleşme Ürünleri - 2.4 GHz / 5 GHz		Sipariş No	Birim Fiyatı Euro/Adet
SCALANCE W778-1 M12	Erişim Modülü, 1 kanal, 2xN-Connect, 2xM12 Profinet, -20 60 C çalışma sıcaklığı	6GK5778-1GY00-0AA0	1.408.-
SCALANCE W778-1 M12 EEC	Erişim Modülü, 1 kanal, 2xN-Connect, 2xM12 Profinet, -30 70 C çalışma sıcaklığı	6GK5778-1GY00-0TA0	1.810.-
SCALANCE W738-1 M12	Client Modülü, 1 kanal, 2xN-Connect, 2xM12 Profinet, -20 60 C çalışma sıcaklığı	6GK5738-1GY00-0AA0	1.106.-
W778/W738 Montaj Kiti	90 derece ray montaj kiti	6GK5798-8MA00-0AA1	41.-
W778/W738 Montaj Kiti	Ray montaj kiti	6GK5798-8MF00-0AA1	55.-
M12 IE FC Plug PRO	PROFINET M12 konnektör	6GK1901-0DB20-6AA0	46.-
TI795-1N	N-Connect sonlandırma parçası	6GK5795-1TN00-1AA0	24.-
M12 konnektörü	IP 65 SCALANCE'in güç bağlantısı için gereklidir! (3 adet)	6GK1907-0DC10-6AA3	46.-
KEY-PLUG W780	Erişim Modülü i-FEATURES aktivasyon modülü	6GK5907-8PA00	568.-
KEY-PLUG W740	Client Modülü i-FEATURES aktivasyon modülü	6GK5907-4PA00	284.-
C-PLUG	Erişim/Client parametre kayıt, kopyalama modülü	6GK1900-0AB10	142.-

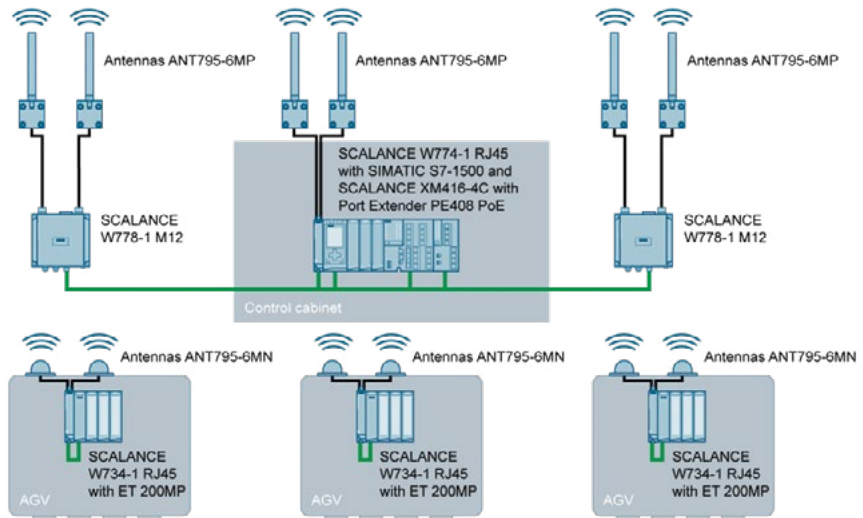

Industrial Ethernet/PROFINET

G\_1K10\_XX\_30415

# SIMATIC NET Haberleşme Sistemleri

SCALANCE W774-1R.J45 with detached antenna (frontal)

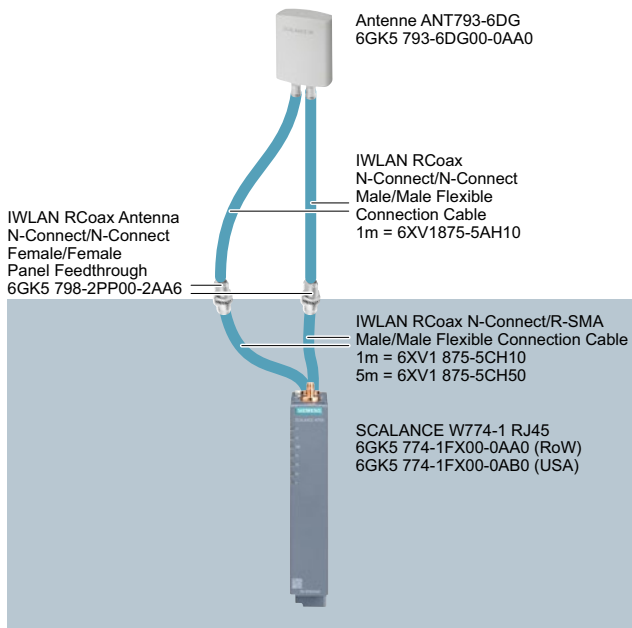

Control cabinet

SCALANCE W774-1R.J45 with detached antenna (lateral)

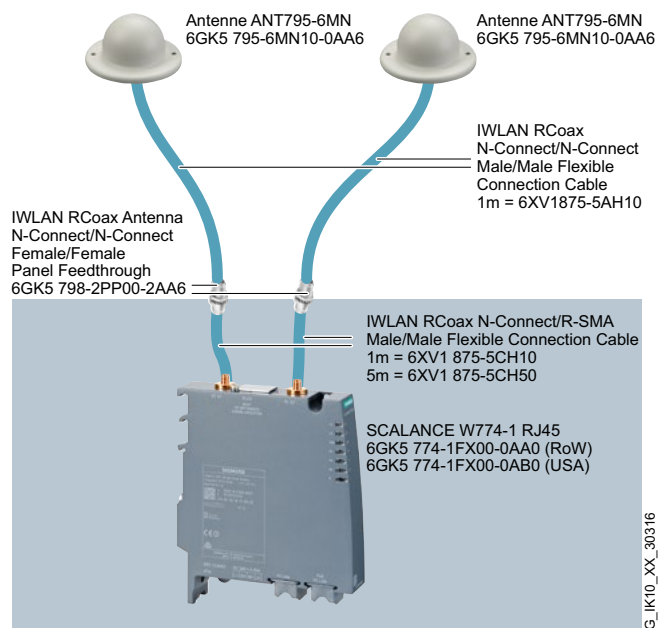

Control cabinet

G\_LK10\_XX\_30316

IWLAN RCoax N-Connect Female N-Connector  
6GK5 798-0CN00-0AA0

IWLAN RCoax Cable  
2,4 GHz = 6XV1 875-2A  
5 GHz = 6XV1 875-2D

IWLAN RCoax N-Connect Female N-Connector  
6GK5 798-0CN00-0AA0

IWLAN RCoax N-Connect Male Termination Impedance 50 Ohm  
6GK5 795-1TN00-1AA0

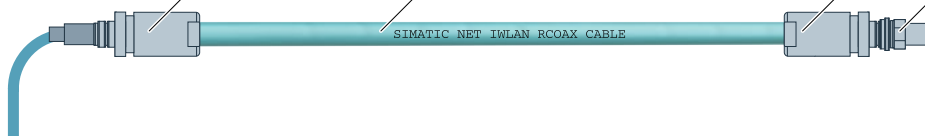

Access Point SCALANCE W788-1 M12

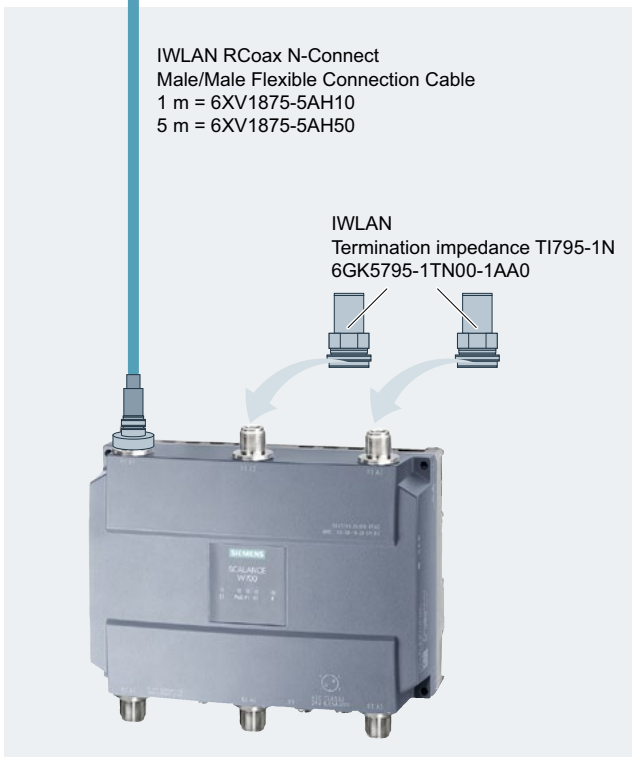

Client Module SCALANCE W722-1 R.J45

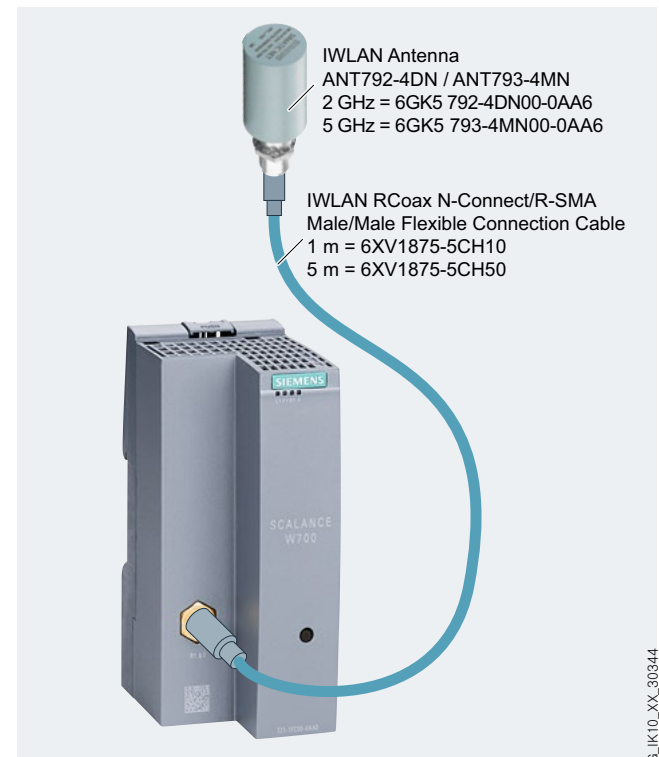

G\_LK10\_XX\_30344

# SIMATIC NET Haberleşme Sistemleri



W788 RJ45



SCALANCE MIMO



W788 M12



W786



W788 M12

Malzeme Cinsi	Sipariş No	Birim Fiyatı Euro/Adet
---------------	------------	------------------------

## SCALANCE W- Kablosuz Haberleşme Ürünleri

### IP 30 IEEE 802.11 a/b/g/n Kablosuz Haberleşme Ürünleri - 2.4 GHz / 5 GHz, 3x3 MIMO, - 20 ° + 60 °

SCALANCE W788-1 RJ45	IP 30 Erişim modülü (1 kanal), 3xRSMA, 450 Mbit/s IWLAN, 1x1Gigabit RJ45	6GK5788-1FC00-0AA0	1.692.-
SCALANCE W788-2 RJ45	IP 30 Erişim modülü (2 kanal), 6xRSMA, 450 Mbit/s IWLAN, 1x1Gigabit RJ45	6GK5788-2FC00-0AA0	2.071.-
SCALANCE W748-1 RJ45	IP 30 Client modülü (çoklu bağlantı), 3xRSMA, 450 Mbit/s IWLAN, 1x1Gigabit RJ45	6GK5748-1FC00-0AA0	1.231.-
TI 795-1R	R-SMA sonlandırma parçası (3 adet)	6GK5795-1TR10-0AA6	25.-
W-788 Montaj kiti	IP 30 SCALANCE'in Ray montaj kiti	6GK5798-8ML00-0AB3	75.-

### IP 65 IEEE 802.11 a/b/g/n Kablosuz Haberleşme Ürünleri - 2.4 GHz / 5 GHz, 3x3 MIMO, - 20 ° + 60 °

SCALANCE W788-1 M12	IP 65 Erişim modülü (1 kanal), 3xN-Connect, 450 Mbit/s IWLAN, 1x1Gigabit M12	6GK5788-1GD00-0AA0	2.071.-
SCALANCE W788-2 M12	IP 65 Erişim modülü (2 kanal), 6xN-Connect, 450 Mbit/s IWLAN, 1x1Gigabit M12	6GK5788-2GD00-0AA0	2.414.-
SCALANCE W748-1 M12	IP 65 Client modülü (çoklu bağlantı), 3xN-Connect, 450 Mbit/s IWLAN, 1x1Gigabit M12	6GK5748-1GD00-0AA0	1.503.-
W-788 Montaj kiti	IP 65 SCALANCE'in Ray montaj kiti	6GK5798-8ML00-0AB3	75.-
TI795-1N	N-Connect sonlandırma parçası	6GK5795-1TN00-1AA0	24.-
IE FC M12 Plug PRO 4x2	IP65 SCALANCE'in Profinet bağlantısı için M12 Profinet konnektörü	6GK1901-0DB30-6AA0	52.-
M12 konnektörü	IP 65 SCALANCE'in güç bağlantısı için gereklidir! (3 adet)	6GK1907-0DC10-6AA3	46.-

### Outdoor (-40 C...+60 C) IEEE 802.11 a/b/g/n Kablosuz Haberleşme Ürünleri - 2.4 GHz / 5 GHz, 3x3 MIMO

SCALANCE W786-1 RJ45	Outdoor Erişim modülü (1 kanal), 3xRSMA, 450 Mbit/s IWLAN, 1x1Gigabit RJ45, harici anten	6GK5786-1FC00-0AA0	2.272.-
SCALANCE W786-2 RJ45	Outdoor Erişim modülü (2 kanal), 6xRSMA, 450 Mbit/s IWLAN, 1x1Gigabit RJ45, harici anten	6GK5786-2FC00-0AA0	2.627.-
SCALANCE W786-2IA RJ45	Outdoor Erişim modülü (2 kanal), 6xRSMA, 450 Mbit/s IWLAN, 1x1Gigabit RJ45, dahili anten	6GK5786-2HC00-0AA0	2.721.-
SCALANCE W786-2 SFP	Outdoor Erişim modülü (2 kanal), 6xRSMA, 450 Mbit/s IWLAN, 2 x SFP (Maks. 1Gbit/s)	6GK5786-2FE00-0AA0	3.017.-
PS791-2DC	W786 ürünleri için dahili 12/24 VDC güç kaynağı	6GK5791-2DC00-0AA0	296.-
PS791-2AC	W786 ürünleri için dahili 110/240 VAC güç kaynağı	6GK5791-2AC00-0AA0	349.-
MS 1 Montaj Kiti	W786 ürünleri için montaj kiti	6GK5798-8MG00-0AA0	142.-

W786 ürünleri için PS ve montaj kiti alınmalıdır.  
W786 - 2 SFP, SFP modülleri için Scalance X SFP modülleri kullanılır. (1Gbit/s)

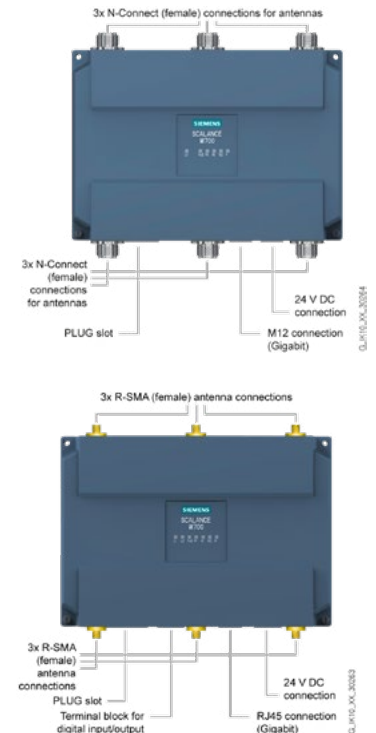
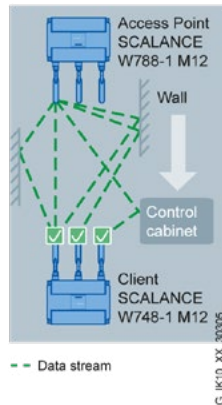
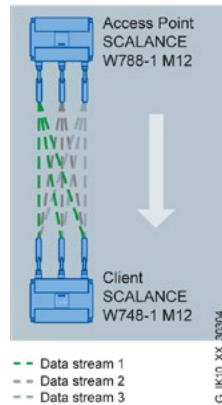

# SIMATIC NET Haberleşme Sistemleri

MIMO antenna ANT795-6MT connected to SCALANCE W788-2 RJ45 with R-SMA ports

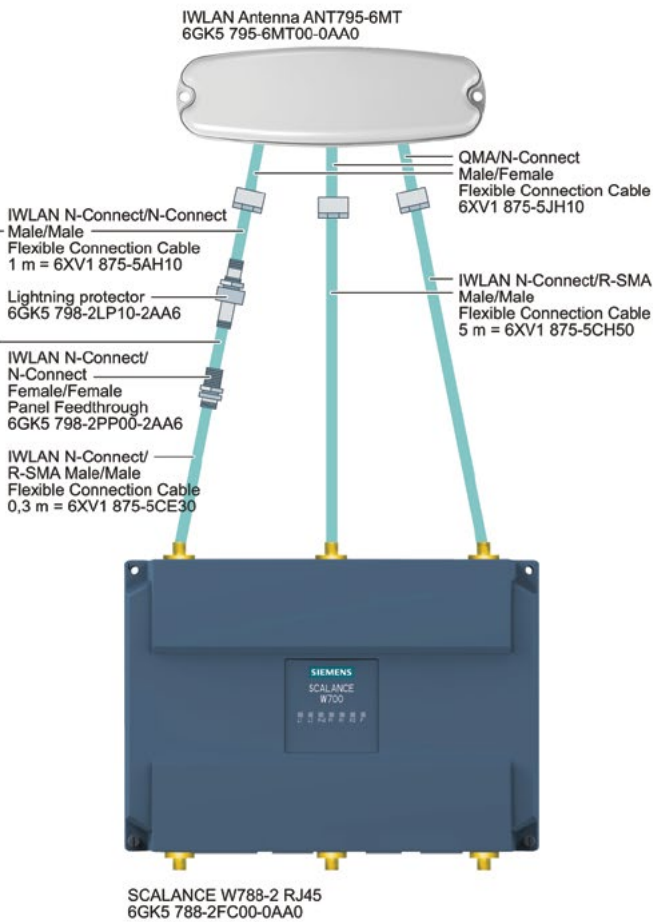

MIMO antenna ANT795-6MT connected to SCALANCE W788-2 M12 with N-Connect ports

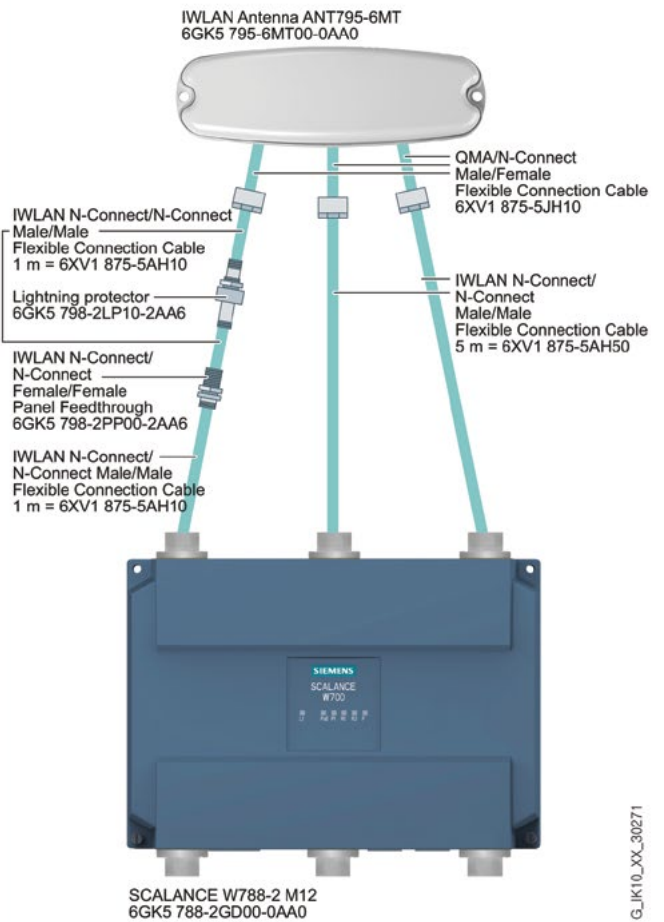

G\_LIK10\_XX\_30271

Dual Slant antenna ANT793-6DG connected to SCALANCE W788-2 RJ45 with R-SMA ports

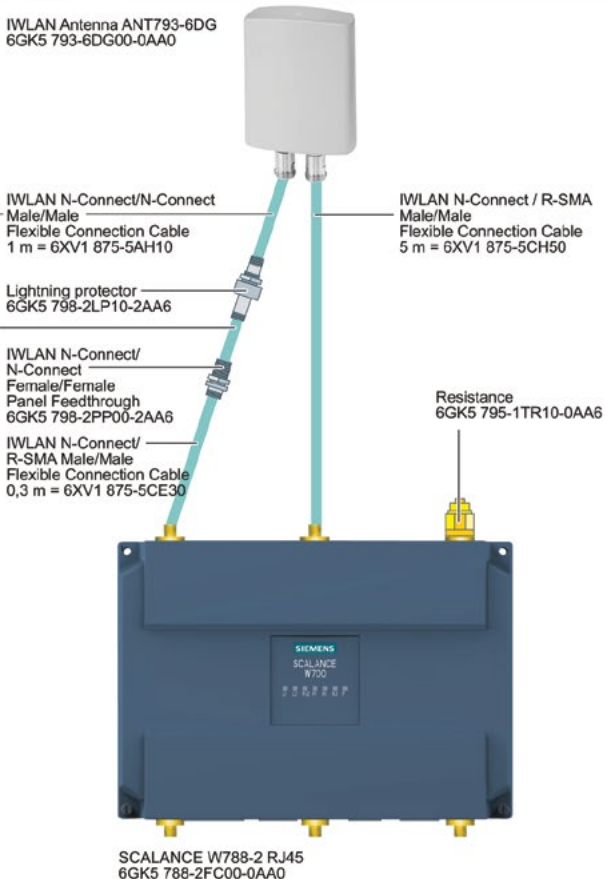

Dual Slant antenna ANT793-6DG connected to SCALANCE W788-2 M12 with N-Connect ports

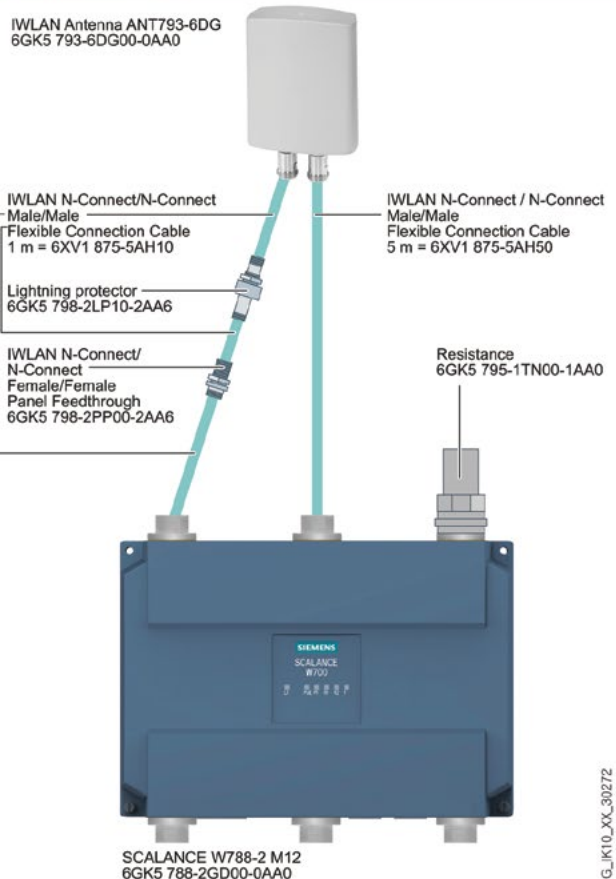

G\_LIK10\_XX\_30272



# SIMATIC NET Haberleşme Sistemleri

Malzeme Cinsi		Sipariş No	Birim Fiyatı Euro/Adet
<b>SCALANCE W- Kablosuz Haberleşme Ürünleri</b>			
<b>IP 65 IEEE 802.11a/b/g/n/ac Kablosuz Haberleşme Ürünleri - 2.4 GHz / 5 GHz, 4x4 MIMO, -20 ° + 70 °</b>			
SCALANCE W1788-1 M12	IP 65 Erişim modülü (1 kanal), 4xNCon, gross 1733 Mbit/s IWLAN, 2x M12 max. 1 Gbit/s	6GK5788-1GY01-0AA0	2.366.-
SCALANCE W1788-2 M12	IP 65 Erişim modülü (2 kanal), 8xNCon, gross 1733 Mbit/s IWLAN, 2x M12 max. 1 Gbit/s	6GK5788-2GY01-0AA0	2.710.-
SCALANCE W1788-2 M12 EEC	IP 65 Erişim modülü (2 kanal), 8xNCon, gross 1733 Mbit/s IWLAN, 2x M12 max. 1 Gbit/s -40..+75 °C, conformal coating	6GK5788-2GY01-0TA0	3.396.-
SCALANCE W1788-2IA M12	IP 65 Erişim modülü (2 kanal), 8x dahili anten, gross 1733 Mbit/s IWLAN, 2x M12 max. 1 Gbit/s	6GK5788-2HY01-0AA0	2.710.-
SCALANCE W1748-1 M12	IP 65 Client modülü (1 kanal), 4xNCon, gross 1733 Mbit/s IWLAN, 2x M12 max. 1 Gbit/s	6GK5748-1GY01-0AA0	1.846.-
Montaj kiti	SCALANCE W1780, yüzey montaj kiti	6GK5798-8MW00-0AA0	70.-
Montaj kiti	SCALANCE W1780, S7-300 / S7-1500 ray montaj kiti	6GK5798-8MS00-0AA0	42.-
SCALANCE CLP 2GB	Erişim/Client parametre kayıt, kopyalama modülü	6GK1900-0UB00-0AA0	154.-
SCALANCE CLP EEC 2GB	EEC Erişim/Client parametre kayıt, kopyalama modülü	6GK1900-0UQ00-0AA0	189.-
IE FC M12 Plug PRO 4 x 2	Profinet bağlantısı için M12 Profinet konnektörü	6GK1901-0DB30-6AA0	52.-
IE FC M12 Plug PRO 4 x 2	Profinet bağlantısı için M12 Profinet konnektörü, 8 adet	6GK1901-0DB30-6AA8	385.-
M12 konnektörü	IP 65 SCALANCE'in güç bağlantısı için gereklidir! (3 adet)	6GK1907-0DC10-6AA3	46.-
IE FC RJ45 Plug 180	Endüstriyel ethernet RJ45 konektör 1 Gbit/ 10 Gbit, 4 x 2, 180 derece, 1 adet	6GK1901-1BB12-2AA0	27.-
IE FC RJ45 Plug 180	Endüstriyel ethernet RJ45 konektör 1 Gbit/ 10 Gbit, 4 x 2, 180 derece, 10 adet	6GK1901-1BB12-2AB0	243.-
IE FC Standard Cable GP 4 x 2	Endüstriyel ethernet standart 4 x 2 kablo, min. 20 m, maks. 1000 m	6XV1878-2A	3,96
IE TP CORD M12/M12 4 x 2	4x2 M12/M12 Profinet kablo 0.3 m	6XV1878-5HE30	48.-
IE TP CORD M12/M12 4 x 2	4x2 M12/M12 Profinet kablo 0.5 m	6XV1878-5HE50	51.-
IE TP CORD M12/M12 4 x 2	4x2 M12/M12 Profinet kablo 1 m	6XV1878-5HH10	56.-
IE TP CORD M12/M12 4 x 2	4x2 M12/M12 Profinet kablo 1.5 m	6XV1878-5HH15	62.-
IE TP CORD M12/M12 4 x 2	4x2 M12/M12 Profinet kablo 2 m	6XV1878-5HH20	67.-
IE TP CORD M12/M12 4 x 2	4x2 M12/M12 Profinet kablo 3 m	6XV1878-5HH30	79.-
IE TP CORD M12/M12 4 x 2	4x2 M12/M12 Profinet kablo 5 m	6XV1878-5HH50	100.-
IE TP CORD M12/M12 4 x 2	4x2 M12/M12 Profinet kablo 10 m	6XV1878-5HN10	154.-
IE TP CORD M12/M12 4 x 2	4x2 M12/M12 Profinet kablo 15 m	6XV1878-5HN15	195.-



CLP



IE TP CORD

W17xx ürünleri için montaj kiti alınmalıdır.



W1788-1 M12



W1788-2 M12

# SIMATIC NET Haberleşme Sistemleri

Malzeme Cinsi		Sipariş No	Birim Fiyatı Euro/Adet
<b>SCALANCE W- Kablosuz Haberleşme Ürünleri</b>			
<b>IP30 IEEE 802.11a/g/n/ac/ax Wifi 6 Kablosuz Haberleşme Ürünleri - 2.4 GHz / 5 GHz, 2x2 MIMO, - 30 ° + 60 °</b>			
SCALANCE WAM763-1	IP 30 Erişim modülü (1 kanal), 2xR-SMA, gross 1201 Mbit/s IWLAN, 4x10/100/1000 Mbps RJ45 port	6GK5763-1AL00-7DA0	1.183.-
SCALANCE WUM763-1	IP 30 Client modülü (1 kanal), 2xR-SMA, gross 1201 Mbit/s IWLAN, 4x10/100/1000 Mbps RJ45 port, sistem DI/DO	6GK5763-1AL00-3DA0	899.-
SCALANCE WUM763-1	IP 30 Client modülü (1 kanal), 2xR-SMA, gross 1201 Mbit/s IWLAN, 4x10/100/1000 Mbps RJ45 port	6GK5763-1AL00-3AA0	840.-
Scalance Wifi 6 ürünleri Gigabit desteklediği için IE FC RJ45 Plug 180 4x2 konnektörler kullanılması tavsiye edilir.			
<b>IP65 IEEE 802.11a/g/n/ac/ax Wifi 6 Kablosuz Haberleşme Ürünleri - 2.4 GHz / 5 GHz, 2x2 MIMO, - 30 ° + 60 °</b>			
SCALANCE WAM766-1 M12	IP 65 Erişim modülü (1 kanal), 2xNCon, gross 1201 Mbit/s IWLAN, 1x M12 X-Coded max. 1 Gbit/s	6GK5766-1GE00-7DA0	1.420.-
SCALANCE WAM766-1 M12 EEC	IP 65 Erişim modülü (1 kanal), 2xNCon, gross 1201 Mbit/s IWLAN, 1x M12 X-Coded max. 1 Gbit/s -30...+75 °C, conformal coating	6GK5766-1GE00-7TA0	1.775.-
SCALANCE WUM766-1	IP 65 Client modülü (1 kanal), 2xNCon, gross 1201 Mbit/s IWLAN, 1x M12 X-Coded max. 1 Gbit/s	6GK5766-1GE00-3DA0	1.183.-
Montaj kiti	DIN ray montaj kiti	6GK5798-8MF00-0AA1	55.-
M12 konnektörü	Power M12 Cable Connector PRO (L-coded) güç bağlantısı için gereklidir	6GK1906-0EB00	49.-
IE FC M12 Plug PRO 4 x 2	Profinet bağlantısı için M12 X-Coded Profinet konnektörü	6GK1901-0DB50-6AA0	53.-
IE FC M12 Plug PRO 4 x 2	Profinet bağlantısı için M12 X-Coded Profinet konnektörü, 8 adet	6GK1901-0DB50-6AA8	390.-
IE FC RJ45 Plug 180	Endüstriyel ethernet RJ45 konektör 1 Gbit/ 10 Gbit, 4 x 2, 180 derece, 1 adet	6GK1 901-1BB12-2AA0	27.-
IE FC RJ45 Plug 180	Endüstriyel ethernet RJ45 konektör 1 Gbit/ 10 Gbit, 4 x 2, 180 derece, 10 adet	6GK1 901-1BB12-2AB0	243.-
IE FC TP Standard Cable GP 4x2	Endüstriyel ethernet standart 4 x 2 kablo, min. 20 m, maks. 1000 m	6XV1878-2A	3,96
IE FC TP Flexible Cable GP 4x2	Endüstriyel ethernet standart 4 x 2 kablo, min. 20 m, maks. 1000 m	6XV1878-2B	5,02
IE TP Cord M12-180/RJ45-180	4x2 M12/M12 Profinet kablo 0.5 m	6XV1878-5TE50	62.-
IE TP Cord M12-180/RJ45-180	4x2 M12/M12 Profinet kablo 1 m	6XV1878-5TH10	67.-
IE TP Cord M12-180/RJ45-180	4x2 M12/M12 Profinet kablo 1.5 m	6XV1878-5TH15	73.-
IE TP Cord M12-180/RJ45-180	4x2 M12/M12 Profinet kablo 2 m	6XV1878-5TH20	79.-
IE TP Cord M12-180/RJ45-180	4x2 M12/M12 Profinet kablo 3 m	6XV1878-5TH30	89.-
IE TP Cord M12-180/RJ45-180	4x2 M12/M12 Profinet kablo 5 m	6XV1878-5TH50	112.-
IE TP Cord M12-180/RJ45-180	4x2 M12/M12 Profinet kablo 10 m	6XV1878-5TN10	177.-
IE TP Cord M12-180/RJ45-180	4x2 M12/M12 Profinet kablo 15 m	6XV1878-5TN15	225.-
IE TP Cord M12-180/RJ45-180	4x2 M12/M12 Profinet kablo 30 m	6XV1878-5TN30	319.-
IE TP Cord M12-180/RJ45-180	4x2 M12/M12 Profinet kablo 50 m	6XV1878-5TN50	473.-
IE TP CORD M12/M12	4x2 M12/M12 Profinet kablo 0.3 m	6XV1878-5HE30	48.-
IE TP CORD M12/M12	4x2 M12/M12 Profinet kablo 0.5 m	6XV1878-5HE50	51.-
IE TP CORD M12/M12	4x2 M12/M12 Profinet kablo 1 m	6XV1878-5HH10	56.-
IE TP CORD M12/M12	4x2 M12/M12 Profinet kablo 1.5 m	6XV1878-5HH15	62.-
IE TP CORD M12/M12	4x2 M12/M12 Profinet kablo 2 m	6XV1878-5HH20	67.-
IE TP CORD M12/M12	4x2 M12/M12 Profinet kablo 3 m	6XV1878-5HH30	79.-
IE TP CORD M12/M12	4x2 M12/M12 Profinet kablo 5 m	6XV1878-5HH50	100.-
IE TP CORD M12/M12	4x2 M12/M12 Profinet kablo 10 m	6XV1878-5HN10	154.-
IE TP CORD M12/M12	4x2 M12/M12 Profinet kablo 15 m	6XV1878-5HN15	195.-



SCALANCE WAM & WUM 763







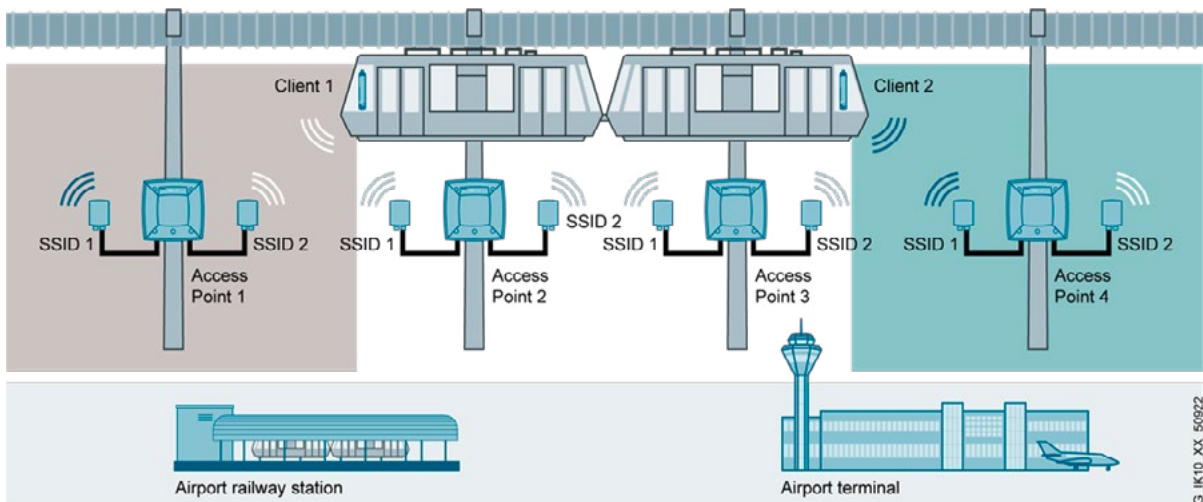
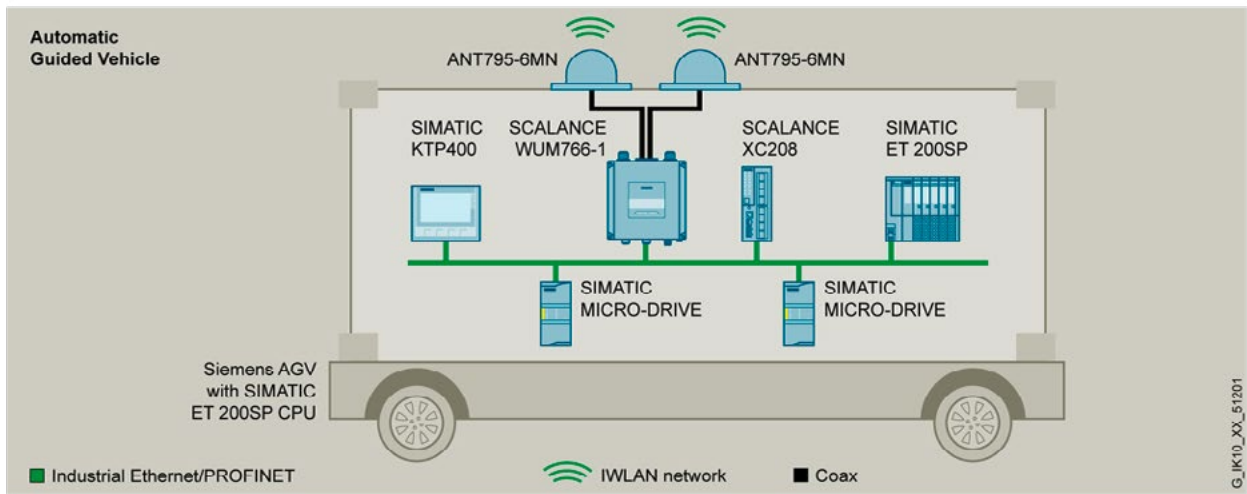
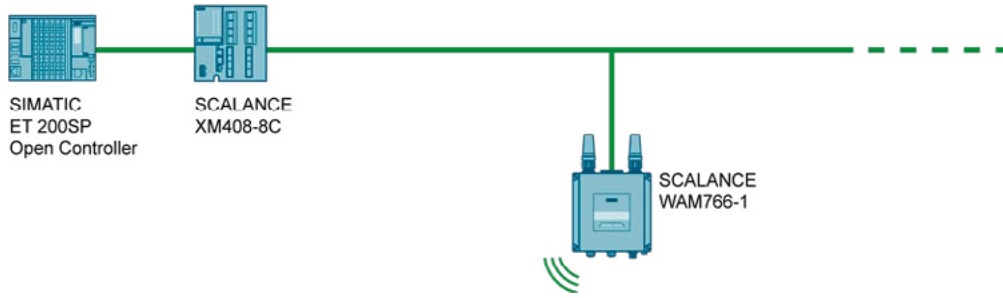



SCALANCE WAM & WUM 766

# SIMATIC NET Haberleşme Sistemleri



# SCALANCE W Kablosuz Haberleşme Ürünleri Anten Uyumluluk Tablosu

Type of antenna	Frequency range (GHz)	Antennas	SCALANCE W780/W740	SCALANCE W760/W720, W770/W730	SCALANCE W770/W730 IP65	SCALANCE W1780/W1740	SCALANCE WAM766-1/WUM766-1	SCALANCE WAM763-1/WUM763-1
directional	2.4		ANT792-8DN	●			●	●
	5		ANT793-8DP	●	●	●	●*	●
			ANT793-8DJ	●	●	●	●*	●
			ANT793-8DK	●	●	●	●*	●
			ANT793-8DL	●	●	●	●*	●
RCoax	2.4		RCoax radiating cables 2.4 GHz	●	●	●	●	●
			ANT792-4DN	●	●	●	●	●
	5		RCoax radiating cables 5 GHz	●	●	●	●	●
			ANT793-4MN	●	●	●	●	●

G\_IK10\_XX\_30317

\*Antennas can only be used on one antenna connector per radio interface (R1A1 or R2A1) and the rest of the antenna connectors have to be fitted with a terminating resistor.

# SIMATIC NET Scalance W Kablosuz Haberleşme Sistemleri

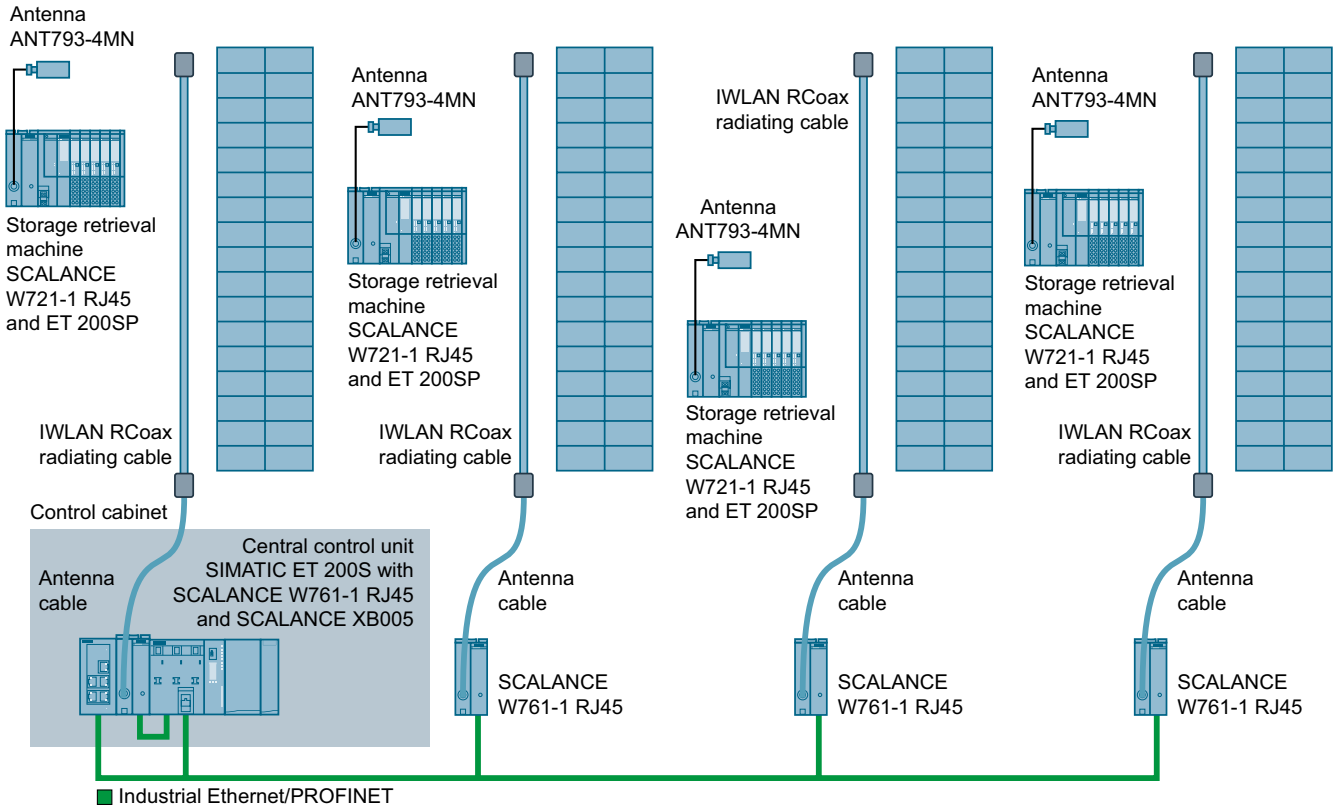

Rcoax kablosuz haberleşme sistemi örneği

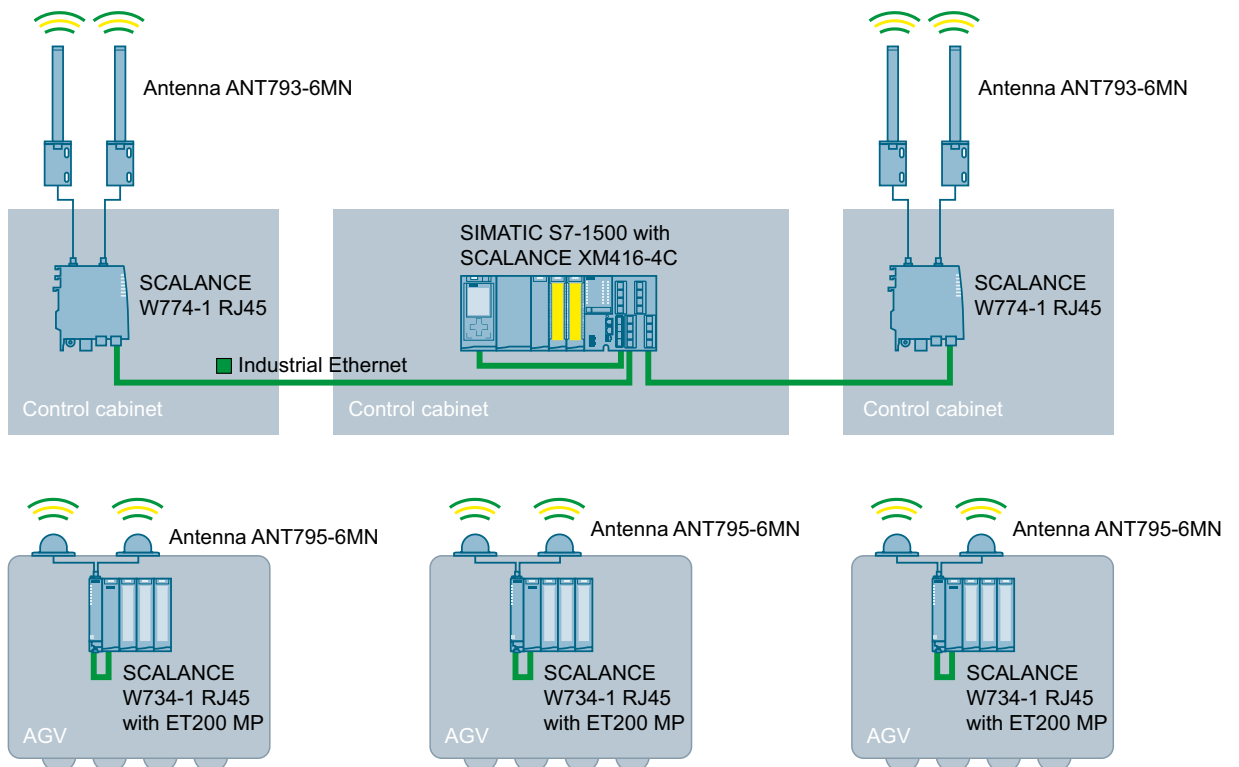

Failsafe kablosuz haberleşme örneği

# SIMATIC NET Haberleşme Sistemleri

Malzeme Cinsi		Sipariş No	Birim Fiyatı Euro/Adet
<b>SCALANCE W: Kablosuz Haberleşme Anten Ürünleri</b>			
ANT795-6MP	1xN connect, 2.4 GHz, 5dBi, H:360, V:25, 5GHz: 7dBi, H:360, V:15	6GK5795-6MP00-0AA0	248.-
ANT795-6MN	1xN connect, 2.4 GHz, 6dBi, H:360, 5GHz: 8dBi, H:150	6GK5795-6MN10-0AA6	237.-
ANT792-6MN	1xN connect, 2.4 GHz, 6dBi, H:360, V:30	6GK5792-6MN00-0AA6	201.-
ANT792-8DN	1xN connect, 2.4 GHz, 14dBi, H:35, V:30	6GK5792-8DN00-0AA6	319.-
ANT792-4DN	1xN connect, RCoax kablo hattı için anten 2,4 GHz	6GK5792-4DN00-0AA6	166.-
ANT793-4MN	1xN connect, RCoax kablo hattı için anten 5 GHz	6GK5793-4MN00-0AA6	183.-
ANT795-4MA	1xR-SMA connect, dahili anten, 2.4 GHz, 3dBi, H:360, 5GHz: 5dBi, H:360	6GK5795-4MA00-0AA3	39.-
ANT795-4MC	1xN connect, dahili anten, 2.4 GHz, 3dBi, H:360, 5GHz: 5dBi, H:360	6GK5795-4MC00-0AA3	39.-
ANT795-4MD	1xN connect, dahili anten 90° montaj, 2.4 GHz, 3dBi, H:360, 5GHz: 5dBi, H:360	6GK5795-4MD00-0AA3	39.-
ANT795-6DC	1xN connect, 2.4 GHz, 9dBi, H:75, V:55, 5GHz: 9dBi, H:55, V:55	6GK5795-6DC00-0AA0	248.-
ANT793-8DP	1xN connect, 5 GHz, 13.5dBi, H:40, V:35	6GK5793-8DP00-0AA0	302.-
ANT793-6DG	2xN connect, 5 GHz, 9dBi, H:70, V:60	6GK5793-6DG00-0AA0	278.-
ANT793-8DJ	2xN connect, 5 GHz, 18dBi, H:17, V:17	6GK5793-8DJ00-0AA0	432.-
ANT793-8DK	2xN connect, 5 GHz, 23dBi, H:9, V:9	6GK5793-8DK00-0AA0	598.-
ANT793-8DL	2xN connect, 5 GHz, 14dBi, H:30, V:30	6GK5793-8DL00-0AA0	532.-
ANT795-6MT	3xQMA connect, 2.4 GHz, 5dBi, H:360, 5GHz: 7dBi, H:360	6GK5795-6MT00-0AA0	379.-
ANT795-4MX	1xN connect, dahili anten, 2.4 GHz, 2dBi, H:360, 5GHz: 2.5dBi, H:360	6GK5795-4MX00-0AA0	56.-
ANT793-8DQ	1xN connect, 5.7-5.85 GHz, 15dBi, H:28	6GK5793-8DQ00-0AA0	556.-

H: Yatay aç, V: Dikey aç

## Anten Kabloları

ANT kablo	Anten Kablosu 1m, QMA / N male/female (3 adet)	6XV1875-5JH10	154.-
ANT kablo	Anten Kablosu 0.3 m, N-Connect/R-SMA male/male	6XV1875-5CE30	42.-
ANT kablo	Anten Kablosu 1m, N-Connect/R-SMA male/male	6XV1875-5CH10	46.-
ANT kablo	Anten Kablosu 2m, N-Connect/R-SMA male/male	6XV1875-5CH20	49.-
ANT kablo	Anten Kablosu 5m, N-Connect/R-SMA male/male	6XV1875-5CH50	62.-
ANT kablo	Anten Kablosu 10m, N-Connect/R-SMA male/male	6XV1875-5CN10	82.-
ANT kablo	Anten kablosu 1m, N-Connect/N-Connect male/male	6XV1875-5AH10	41.-
ANT kablo	Anten kablosu 2m, N-Connect/N-Connect male/male	6XV1875-5AH20	49.-
ANT kablo	Anten kablosu 5m, N-Connect/N-Connect male/male	6XV1875-5AH50	61.-
ANT kablo	Anten kablosu 10m, N-Connect/N-Connect male/male	6XV1875-5AN10	82.-
LP798-2N	SCALANCE W yıldırım koruma parçası N/N, F/F	6GK5798-2LP10-2AA6	266.-

## Rcoax Kablo ve Aksesuarları

RCoax kablo	RCoax anten 2,4 GHz (min. 20 m max:200m)	6XV1875-2A	18.-
RCoax kablo	RCoax anten 5 GHz (min. 20 m max:200m)	6XV1875-2D	20.-
RCoax tool	RCoax kablo soyma aleti	6GK1901-1PH00	254.-
RCoax coupler	RCoax N-Connect male/male coupler	6GK5798-0CP00-1AA0	15.-
RCoax clip	RCoax anten kablo için tutturucu klips 10 adet	6GK5798-8MB00-0AC1	16.-
RCoax clip	RCoax anten kablo için tutturucu klips 100 adet	6GK5798-8MB00-0AM1	136.-
RCoax spacer	RCoax anten kablo için 85 mm tutturucu ayak 10 adet	6GK5798-8MD00-0AC1	61.-
RCoax spacer	RCoax anten kablo için 85 mm tutturucu ayak 100 adet	6GK5798-8MD00-0AM1	550.-
RCoax Con	IWLAN RCoax N-Connect Female N-Connector	6GK5798-0CN00-0AA0	59.-
RCoax Term	IWLAN RCoax N-Connect Male sonlandırma	6GK5795-1TN00-1AA0	24.-
Splitter	Antenler için Y bağlantı parçası, N-Connect female	6GK5798-0SN00-0EA0	337.-
Zayıflatıcı	10dB, N-Connect male/female	6GK5798-0AP00-4CA0	82.-

\* Anten cihaz uygunluğu için, Anten Cihaz seçim sayfasındaki tabloya bakınız.



ANT795-6MN



ANT795-6MP



ANT792-8DN



ANT793-8DQ



ANT793-8DL



ANT793-6DG



ANT795-4MX



# SIMATIC Programlama Cihazları



SIMATIC FIELD PG M6

Malzeme Cinsi	Sipariş No	Birim Fiyatı Euro/Adet
<b>SIMATIC Field PG M6</b>		
i7-8850H (2,6 - 4,3 GHz'e kadar; 6 Çekirdek + Hyper-Threading; 9 MB smart cache); 15,6" Ekran, Full HD (1920 x 1080); WLAN 802.11ac & Bluetooth v5.0; DVD +/-RW; UHD Graphics 630; 1 x 32GB DDR4 SDRAM SO-DIMM; 512GB M.2 + 512GB SATA(2.5") SSD; Güç kablosuz; klavye: QWERTZ / QWERTY; Windows 11 Enterprise (22H2) 64-Bit STEP 7 Prof. Combo (V18 & 2021), WinCC Adv. Combo (V18 & flex. 2008 SP8), Safety Adv. Combo (V18 & distrib. V5.4 SP5), S7-PLCSIM Advanced V5.0; 2x Multiuser Engineering V18; Visualization Architect V18; Energy Suite V18 Engineering	6ES7718-1CB07-1CD3	14.986.-
i7-8850H (2,6 - 4,3 GHz'e kadar; 6 Çekirdek + Hyper-Threading; 9 MB smart cache); 15,6" Ekran, Full HD (1920 x 1080); WLAN 802.11ac & Bluetooth v5.0; DVD +/-RW; UHD Graphics 630; 1 x 32GB DDR4 SDRAM SO-DIMM; 2 TB SSD SATA (2,5"); Güç kablosu AC : Europe; klavye: QWERTZ / QWERTY; Windows 11 Enterprise (22H2) 64-Bit STEP 7 Prof. Combo (V18 & 2021 SR1), WinCC Adv. Combo (V18 & flex. 2008 SP8), Safety Adv. Combo (V18 & distrib. V5.4 SP5)	6ES7718-1CC00-0CC3	13.152.-
i7-8850H (2,6 - 4,3 GHz'e kadar; 6 Çekirdek + Hyper-Threading; 9 MB Smart Cache); 15,6"" Ekran, Full HD (1920 x 1080); WLAN 802.11ac & Bluetooth V5.0; DVD +/-RW; UHD Graphics 630; 1x 16GB DDR4 SDRAM SO-DIMM; 512 GB SSD SATA (2,5"); Güç kablosu AC : Europe; klavye: QWERTZ / QWERTY; Windows 11 Enterprise (22H2) 64-Bit STEP 7 Prof. (V18), WinCC Adv. (V18), Safety Adv. (V18)	6ES7718-1BB00-0CB3	10.110.-
i5-8400H (2,5 - 4,2 GHz'e kadar; 4 Çekirdek + Hyper-Threading; 8 MB Smart Cache); 15,6"" Ekran, Full HD (1920 x 1080); WLAN 802.11ac & Bluetooth V5.0; DVD +/-RW; UHD Graphics 630; 1x 16GB DDR4 SDRAM SO-DIMM; 256 GB SSD SATA (2,5"); Güç kablosu AC : Europe; klavye: QWERTZ / QWERTY; İşletim systemsiz (FreeDOS); STEP 7 Prof. (V18), WinCC Adv. (V18), Safety Adv. (V18)	6ES7718-0BA00-0NB3	8.410.-

# SIMATIC Programlama Cihazları

Malzeme Cinsi	Sipariş No	Birim Fiyatı Euro/Adet
<b>SIMATIC Field PG M6 Aksesuarlar</b>		
Field PG sırt çantası (Field PG M6/M5/M4)	6ES7798-0DA02-0XA0	115.-
RAM 8GB DDR4 SDRAM SO-DIMM Field PG M6 için	6ES7648-3AK00-0PA0	486.-
RAM 16GB DDR4 SDRAM SO-DIMM Field PG M6 için	6ES7648-3AK10-0PA0	904.-
RAM 32GB DDR4 SDRAM SO-DIMM Field PG M6 için	6ES7648-3AK20-0PA0	904.-
Harddisk Kiti (512 GB SSD, Koruma çantası, Tornavidası - Field PG M6/M5 için)	6ES7791-2BA22-0AA0	778.-
Harddisk Kiti SSD (2 TB SSD, Koruma çantası, Tornavidası - Field PG M6/M5 için)	6ES7791-2BA25-0AA0	1.738.-
Li-ion batarya 8.25 Ah Field PG M6/M5/M4 için	6ES7798-0AA10-0XA0	264.-
Güç Kablosu AC Plug Europe Field PG M6/M5/M4/M2 için	6ES7900-5AA00-0XA0	16.-
Güç Kablosu AC Plug UK Field PG M6/M5/M4/M2 için	6ES7900-5AA00-0XA0	16.-
Güç Kablosu AC Plug CH Field PG M6/M5/M4/M2 için	6ES7900-5CA00-0XA0	16.-
Güç Kablosu AC Plug USA Field PG M6/M5/M4/M2 için	6ES7900-5DA00-0XA0	16.-
Güç Kablosu AC Plug Italy Field PG M6/M5/M4/M2 için	6ES7900-5EA00-0XA0	16.-
MPI-cable	6ES7901-0BF00-0AA0	44.-
S5 EPROM adapter	6ES7798-0CA00-0XA0	251.-
SIMATIC IPC Image & Partition Creator V3.6	6ES7648-6AA13-6YA0	146.-



SIMATIC FIELD PG M6

Ürün seçmek için TIA Selection Tool kullanmanız önerilir.



#### Programlama Cihazları

##### SIMATIC Field PG

- Sağlam, Yüksek performanslı SIMATIC Field PG bakım ve servis ve devreye alma için en ideal platformu sunar.
- Bir notebook ölçüleri ve bataryasız 3 kg ağırlığıyla bütün koşullar için idealdir.
- Önceden kurulu Mühendislik yazılımları, üzerine entegre edilmiş SIMATIC ve standart haberleşme birimleri ile hemen kullanıma hazırdır.



# SIMATIC Endüstriyel Bilgisayarlar ve Monitörler

Malzeme Cinsi	Sipariş No	Birim Fiyatı Euro/Adet
<b>SIMATIC Endüstriyel Tablet PC MD-34A</b>		
 <p><b>SIMATIC Tablet PC Entry</b> 10,1" çoklu dokunmatik 256 GB SSD, 8 GB RAM Intel Core i5-11 Windows 10 IoT Enterprise LTSC çözünürlük: 1280x800 piksel parlaklık: 350 cd/m2 Wi-Fi, Bluetooth ile 3.500 mAh pil güç kablosu seçilmelidir</p>	6AV7880-4AA01-0AA1	3.124.-
<p><b>SIMATIC Tablet PC Entry Plus</b> 10,1" çoklu dokunmatik 256 GB SSD, 8 GB RAM Intel Core i5-11 Windows 10 IoT Enterprise LTSC çözünürlük: 1280x800 piksel parlaklık: 350 cd/m2 Wi-Fi, Bluetooth 1D/2D barkod okuyucu 3.500 mAh pil gücüne sahip yerleşik global 4G/LTE modülü seçilmelidir</p>	6AV7880-4BA01-0AA1	3.874.-
<p><b>SIMATIC Tablet PC High End</b> 10,1" çoklu dokunmatik 512 GB SSD, 32 GB RAM Intel Core i5-11 Windows 10 IoT Enterprise LTSC çözünürlük: 1920x1200 piksel parlaklık: 800 cd/m2 Wi-Fi, Bluetooth 1D/2D barkod okuyucu dahili HF RFID okuyucu modülü yerleşik global 4G/LTE modülü dahili GPS ve GLONASS 3.500 mAh pil güç kablosu ile seçilmelidir</p>	6AV7880-4CB01-1AA1	4.749.-
<p><b>SIMATIC Tablet PC Automation</b> 10,1" çoklu dokunmatik 256 GB SSD, 16 GB RAM Intel Core i5-11 Windows 10 IoT Enterprise LTSC çözünürlük: 1280x800 piksel parlaklık: 350 cd/m2 Wi-Fi, Bluetooth HF RFID okuyucu ile 3.500 mAh pil güç kablosu seçilmelidir</p>	6AV7880-4DB01-1AA1	3.499.-
<p><b>SIMATIC Tablet PC Outdoor</b> 10,1" çoklu dokunmatik 256 GB SSD, 8 GB RAM Intel Core i5-11 Windows 10 IoT Kurumsal LTSC çözünürlük: 1920x1200 piksel parlaklık: 800 cd/m2 Wi-Fi, Bluetooth yerleşik global 4G/LTE modülü dahili GPS ve GLONASS 3.500 mAh pil güç ile seçilmelidir</p>	6AV7880-4EB01-1AA1	4.249.-
 <p><b>SIMATIC IPC MD-34A-Desk Docking aksesuarı</b> MD-34A tüm konfigürasyonlar 1 LAN 10/100 Mbps, 2x USB 2.0 1x RS-232, 1* VGA, 19 V DC girişi tarafı 2* USB2.0 güç kablosu seçilmelidir</p>	6AV7676-1AC00-0AA0	438.-
<p><b>SIMATIC IPC MD-34A-Vehicle Docking aksesuarı</b> MD-34A tüm konfigürasyonlar 1 LAN 10/100 Mbps, 2x USB 2.0 1x RS-232, 1* VGA, 9-36 V DC giriş tarafı 2* USB2.0 güç kablosu seçilmelidir</p>	6AV7676-1AC10-0AA0	675.-
<p><b>SIMATIC IPC MD-34A-Battery Charger aksesuarı</b> 2 bölmeli pil şarj cihazı pil şarj cihazı, 2 bölmeli MD-34A, pil şarj cihazı güç kablosu seçilmelidir</p>	6AV7676-3AC00-0AA0	375.-
<p><b>SIMATIC IPC MD-34A-Battery Pack aksesuarı</b> pil kiti lityum iyon piller yakl. 3500 mAh, montaj aksesuarları dahil, 6 ay garanti</p>	6AV7676-3AC10-0AA0	213.-
<p><b>SIMATIC IPC MD-34A-Shoulder Strap aksesuarı</b> MD-34A tüm konfigürasyonlarda omuz askısı</p>	6AV7676-4AC00-0AA0	100.-
<p><b>SIMATIC IPC MD-34A-Hand Strap aksesuarı</b> MD-34A tüm konfigürasyonlarda el bağlama askısı</p>	6AV7676-4AC10-0AA0	63.-

El Askı Aksesuarı

## SIMATIC IPC MD-34A Genel Özellikler:

Features	Entry	Entry plus	High-End	Automation	Outdoor
RAM	8 GB	8 GB	32 GB	16 GB	16 GB
Storage	SSD 256 GB	SSD 256 GB	SSD 512 GB	SSD 256 GB	SSD 512 GB
Display	WXGA 1280*800 350 nits	WXGA 1280*800 350 nits	WUXGA 1920*1200 800 nits	WXGA 1280*800 350 nits	WUXGA 1920*1200 800 nits
GPS	No	No	Yes	No	Yes
Network	No	4G LTE	4G LTE	No	4G LTE
Barcode Scanner	No	Yes	Yes	No	No
HF RFID	No	No	Yes	Yes	No

### Güç Kabloları

6ES7900-5AA00-0XA0	Güç Kablosu 3m (DE/FR/SP/NE/BE/SW/AU/FL)
6ES7900-5BA00-0XA0	Güç Kablosu 3m (GB)
6ES7900-5CA00-0XA0	Güç Kablosu 3m (Swissland)
6ES7900-5DA00-0XA0	Güç Kablosu 3m (USA)
6ES7900-5EA00-0XA0	Güç Kablosu 3m (Italy)
6ES7900-5FA00-0XA0	Güç Kablosu 3m (China)
6ES7900-5GA00-0XA0	Güç Kablosu 3m(DE/FR/SP/NE/BE/SW/AU/FL)



DESK DOCK

# SIMATIC Endüstriyel Bilgisayarlar ve Monitörler

Malzeme Cinsi	Sipariş No	Birim Fiyatı Euro/Adet
<b>SIMATIC IPC377G</b>		
<b>SIMATIC IPC377G</b>	<b>6AV7 231 - 0 CC 2 1 - 0 AA 0</b>	<b>1.403.-</b>
12" Dokunmatik(1280 x800)		
Intel Atomx6413E Processor (up to 3.0 GHz)/w/o Audio		
4GB RAM, 4USB+2COM, OS mevcut değil		
Sürücü mevcut değil, Reserve		
<b>Ekran</b>		
12" Dokunmatik(1280 x800)	X	C
15" Dokunmatik(1366 x768)		D
19" Dokunmatik(1366 x768)		E
22" Dokunmatik(1920 x1080)		F
<b>İşlemci</b>		
Intel Atomx6413E Processor (up to 3.0 GHz)		A
Intel Atomx6413E Processor (up to 3.0 GHz)/TPM		B
Intel Atomx6413E Processor (up to 3.0 GHz)/w/o Audio	X	C
Intel Atomx6413E Processor (up to 3.0 GHz)/TPM/w/o Audio		D
<b>RAM</b>		
4 GB RAM	X	2
8 GB RAM		3
16 GB RAM		4
<b>Donanım</b>		
4USB+2COM	X	1
4USB+4COM pin başlığı ile		2
<b>İşletim sistemi</b>		
İşletim systemsiz	X	0
Windows 10 Enterprise LTSC 2019, 64Bit, MUI (De, En, Fr, It, Sp)		2
<b>Sürücü</b>		
Sürücüsüz	X	A
256 GB SSD		B
512 GB SSD		C



SIMATIC IPC377G

<b>*Stoktan tercih edilebilecek konfigürasyonlar:</b>		
12" Dokunmatik (1280x800) İşlemci: Intel Atomx6413E Processor (up to 3.0 GHz)/w/o Audio Sürücü (SATA): without mass storage Ana Hafıza: 4 GB DRAM (1x 4 GB); İşletim Systemsiz;	6AV7231-0CC21-0AA0	1.403.-
12" Dokunmatik (1280x800) İşlemci: Intel Atomx6413E Processor (up to 3.0 GHz)/w/o Audio Sürücü (SATA): 256G SSD Ana Hafıza: 4 GB DRAM (1x 4 GB); Windows 10 Enterprise LTSC 2019, 64Bit, MUI (De, En, Fr, It, Sp)	6AV7231-0CC21-2BA0	1.798.-
15" Dokunmatik (1366x768) İşlemci: Intel Atomx6413E Processor (up to 3.0 GHz)/w/o Audio Sürücü (SATA):without mass storage Ana Hafıza: 4 GB DRAM (1x 4 GB); İşletim Systemsiz;	6AV7231-0DC21-0AA0	1.630.-
15" Dokunmatik (1366x768) İşlemci: Intel Atomx6413E Processor (up to 3.0 GHz)/w/o Audio Sürücü (SATA):256G SSD Ana Hafıza: 4 GB DRAM (1x 4 GB); Windows 10 Enterprise LTSC 2019, 64Bit, MUI (De, En, Fr, It, Sp)	6AV7231-0DC21-2BA0	2.025.-
19" Dokunmatik (1366x768) İşlemci: Intel Atomx6413E Processor (up to 3.0 GHz)/w/o Audio Sürücü (SATA):256G SSD Ana Hafıza: 4 GB DRAM (1x 4 GB); Windows 10 Enterprise LTSC 2019, 64Bit, MUI (De, En, Fr, It, Sp)	6AV7231-0EC21-2BA0	2.251.-

\* Siemens Almanya stoklarında tutulmaktadır.

Endüstriyel PC seçimi için aşağıdaki linkteki IPC konfigüratörün kullanımını öneririz.  
<http://mall.industry.siemens.com/mall/en/tr/Catalog/Configurators>

# SIMATIC Endüstriyel Bilgisayarlar ve Monitörler



SIMATIC IPC277G

Malzeme Cinsi	Sipariş No	Birim Fiyatı Euro/Adet
<b>SIMATIC IPC277G (Nanopanel PC)</b>		
SIMATIC IPC 277G, Nanopanel PC	6AV7 886-0AA11-1AA0	1.829.-
7" Çoklu Dokunmatik (800 x 480)		
Atom X6211E (2-Core)		
4 GB RAM		
COM Mevcut değil, Sürücü mevcut değil		
Donanım eklentisi mevcut değil		
OS mevcut değil		
<b>Ekran</b>		
7" Çoklu Dokunmatik (800 x 480)	X A	-
10" Çoklu Dokunmatik (1280 x 800)	B	273.-
12" Çoklu Dokunmatik (1280 x 800)	C	545.-
15" Çoklu Dokunmatik (1920 x 1080)	D	818.-
19" Çoklu Dokunmatik (1920 x 1080)	E	1.090.-
22" Çoklu Dokunmatik (1920 x 1080)	F	1.363.-
24" Çoklu Dokunmatik (1920 x 1080)	G	1.635.-
7" Multitouch (800 x 480) ATEX/IECEX/UL HazLoc	H	63.-
10" Multitouch (1280 x 800) ATEX/IECEX/UL HazLoc	J	335.-
12" Multitouch (1280 x 800) ATEX/IECEX/UL HazLoc	K	608.-
15" Multitouch (1920 x 1080) ATEX/IECEX/UL HazLoc	L	880.-
19" Multitouch (1920 x 1080) ATEX/IECEX/UL HazLoc	M	1.153.-
22" Multitouch (1920 x 1080) ATEX/IECEX/UL HazLoc	N	1.425.-
24" Multitouch (1920 x 1080) (ATEX/IECEX/UL HazLoc	P	1.698.-
<b>İşlemci / TPM</b>		
Atom X6211E (2-Core)	X A	-
Atom X6413E (4-Core)	B	141.-
Atom X6414RE (4-Core)	C	213.-
Atom X6211E (2-Core) / TPM	D	71.-
Atom X6413E (4-Core) / TPM	E	213.-
Atom X6414RE (4-Core) / TPM	F	284.-
<b>RAM</b>		
4 GB RAM	X 1	-
8 GB RAM	2	178.-
16 GB RAM	3	489.-
<b>Donanım</b>		
COM Mevcut değil	X 1	-
1x COM	2	57.-
2x COM	3	113.-
<b>Sürücü</b>		
Sürücü mevcut değil	X 1	-
256 GB Eco SSD	2	284.-
240 GB SSD	3	554.-
480 GB SSD	4	1.049.-
<b>Donanım Eklentisi</b>		
Donanım eklentisi mevcut değil	X A	-
NVRAM	B	113.-
<b>İşletim Sistemi</b>		
İşletim Sismevcut değil	X A	-
Windows 10 IoT Enterprise 2019 LTSC, 64Bit, MUI (Ger, En, Es, Fr, It)	B	191.-
Windows 10 IoT Enterprise 2021 LTSC, 64Bit, MUI (Ger, En, Es, Fr, It)	C	191.-

Endüstriyel PC seçimi için aşağıdaki linkteki IPC konfigüratörün kullanımını öneririz.  
<http://mall.industry.siemens.com/mall/en/tr/Catalog/Configurators>

# SIMATIC Endüstriyel Bilgisayarlar ve Monitörler

Malzeme Cinsi	Sipariş No	Birim Fiyatı Euro/Adet
<b>SIMATIC IPC277G PRO Nanopanel PC</b>		
SIMATIC IPC227G PRO, Nanopanel PC	6AV7886-1 A A 1 1-1 A A 0	2.749.-
12" Çoklu Dokunmatik (1280 x 800) destek kolu için (genişletilemez, flanş yukarıda)		
Atom X6211E (2-Core)		
4 GB RAM		
COM Mevcut değil		
Sürücü mevcut değil		
Donanım eklentisi mevcut değil		
OS mevcut değil		
<b>Ekran</b>		
12" Çoklu Dokunmatik (1280 x 800) destek kolu için (genişletilemez, flanş yukarıda)	X A	375.-
12" Çoklu Dokunmatik (1280 x 800) kaide montajı için (genişletilebilir, flanş altta)	B	375.-
12" Çoklu Dokunmatik (1280 x 800) destek kolu için (genişletilebilir, yuvarlak boru)	C	375.-
15" Çoklu Dokunmatik (1920 x 1080) destek kolu için (genişletilemez, flanş yukarıda)	D	688.-
15" Çoklu Dokunmatik (1920 x 1080) kaide montajı için (genişletilebilir, flanş altta)	E	688.-
15" Çoklu Dokunmatik (1920 x 1080) destek kolu için (genişletilebilir, yuvarlak boru)	F	688.-
19" Çoklu Dokunmatik (1920 x 1080) destek kolu için (genişletilemez, flanş yukarıda)	G	1.000.-
19" Çoklu Dokunmatik (1920 x 1080) kaide montajı için (genişletilebilir, flanş altta)	H	1.000.-
19" Çoklu Dokunmatik (1920 x 1080) destek kolu için (genişletilebilir, yuvarlak boru)	J	1.000.-
<b>İşlemci / TPM</b>		
Atom X6211E (2-Core)	X A	-
Atom X6413E (4-Core)	B	141.-
Atom X6414RE (4-Core)	C	213.-
Atom X6211E (2-Core) / TPM	D	71.-
Atom X6413E (4-Core) / TPM	E	213.-
Atom X6414RE (4-Core) / TPM	F	284.-
<b>RAM</b>		
4 GB RAM	X 1	-
8 GB RAM	2	178.-
16 GB RAM	3	489.-
<b>Donanım</b>		
COM Mevcut değil	X 1	-
1x COM	2	57.-
<b>Sürücü</b>		
Sürücü mevcut değil	X 1	-
256 GB Eco SSD	2	284.-
240 GB SSD	3	554.-
480 GB SSD	4	1.049.-
<b>Donanım Eklentisi</b>		
Donanım eklentisi mevcut değil	X A	-
NVRAM	B	113.-
<b>İşletim Sistemi</b>		
OS mevcut değil	X A	-
Windows 10 IoT Enterprise 2019 LTSC, 64Bit, MUI (Ger, En, Es, Fr, It)	B	191.-
Windows 10 IoT Enterprise 2021 LTSC, 64Bit, MUI (Ger, En, Es, Fr, It)	C	191.-

# SIMATIC Endüstriyel Bilgisayarlar ve Monitörler

Malzeme Cinsi	Sipariş No	Birim Fiyatı Euro/Adet
<b>SIMATIC IPC PX-32A (Panel PC)</b>		
<b>SIMATIC IPC PX-32A (Panel PC)</b>	<b>6AV727 2-1 A A 0 0-0 A B 1</b>	<b>2.026.-</b>
<b>Standart-Cihaz</b>		
Celeron G6600HLE(2,1GHz, 2C/2T)		
12" Dokunmatik 4GB RAM		
RS232/485 hariç, PCIe hariç, işletim systemsiz		
Dahili sürücü-1 mevcut değildir		
Dahili sürücü-2 mevcut değildir		
USB-Stick (Restore-Image; D&D) dahil		
9-36V DC Endüstriyel Güç Kaynağı (geniş aralık)		
<b>Cihaz Tipi</b>		
Standart cihaz	X 2	-
<b>İşlemci</b>		
Celeron G6600HLE(2,1GHz, 2C/2T)	1	71.-
Intel Xeon W-11155MLE (1,8/3,1 GHz, 4C/8T)	3	554.-
<b>Ekran</b>		
12" Dokunmatik	X A	-
15" Dokunmatik	B	273.-
19" Dokunmatik	C	545.-
22" Dokunmatik	D	818.-
<b>Ram/NVRAM</b>		
4GB	X A	-
8GB	B	178.-
16GB	C	489.-
32GB	D	1.155.-
<b>Dahili Sürücü-1 (OS)</b>		
Dahili Sürücü-1 mevcut değil	X 0	-
256 GB Eco SSD	1	284.-
512 GB Eco SSD	2	554.-
<b>Dahili Sürücü-2</b>		
Dahili Sürücü-2 mevcut değil	X 0	-
<b>İşletim Sistemi</b>		
İşletim sistemi mevcut değildir	0	-
Windows 10 IoT Enterprise 2021 LTSC	X 1	245.-
<b>Opsiyon 1</b>		
Opsiyon-1 mevcut değildir	X A	-
Ek; 1 x Com (RS232/485/422) (toplamda 3)	B	71.-
Ek; 2 x Com (RS232/485/422) (toplamda 4)	C	143.-
<b>Opsiyon 2</b>		
USB-Stick (Restore-Image; D&D) dahil	B	71.-
<b>Güç Kaynağı</b>		
9-36V DC Endüstriyel Güç Kaynağı (geniş aralık)	1	71.-



IPC PX-32A

Endüstriyel PC seçimi için aşağıdaki linkteki IPC konfigüratörün kullanımını öneririz.  
<http://mall.industry.siemens.com/mall/en/tr/Catalog/Configurators>

# SIMATIC Endüstriyel Bilgisayarlar ve Monitörler

Malzeme Cinsi	Sipariş No	Birim Fiyatı Euro/Adet
<b>SIMATIC IPC PX-39A (Panel PC)</b>		
SIMATIC IPC PX-39A (Panel Pc)	6AV7242-1AA00-0AA0	3.685.-
<b>Standard-Device</b>		
Celeron G6600HLE(2,1GHz, 2C/2T)		
15" Çoklu Dokunmatik (1920 x 1080) 4GB RAM		
RS232/485 hariç, PCIe hariç, işletim systemsiz		
Harici ve dahili sürücü yok, SIMATIC yazılım hariç 24V DC endüstriyel güç kaynağı		
<b>Cihaz Tipi</b>		
Standart cihaz	X 2	-
<b>İşlemci</b>		
Celeron G6600HLE(2,1GHz, 2C/2T)	X 1	71.-
Intel Xeon W-11155MLE (1,8/3,1 GHz, 4C/8T)	3	554.-
Intel Xeon W-11555MLE (1,9/4,4 GHz, 6C/12T)	5	780.-
Intel Xeon W-11865MLE (1,5/4,5 GHz, 8C/16T)	7	1.275.-
<b>Ön Panel</b>		
15" Çoklu Dokunmatik (1920 x 1080)	X A	273.-
19" Çoklu Dokunmatik (1920 x 1080)	B	545.-
22" Çoklu Dokunmatik (1920 x 1080)	C	818.-
24" Çoklu Dokunmatik (1920 x 1080)	D	1.090.-
15" Çoklu Dokunmatik Neutral (1920 x 1080)	L	409.-
19" Çoklu Dokunmatik Neutral (1920 x 1080)	M	681.-
22" Çoklu Dokunmatik Neutral (1920 x 1080)	N	954.-
24" Çoklu Dokunmatik Neutral (1920 x 1080)	P	1.226.-
<b>Ram/NVRAM</b>		
4GB	X A	-
8GB	B	178.-
16GB	C	489.-
32GB	D	1.155.-
16GB with ECC	E	956.-
32GB with ECC	F	1.806.-
8GB and NVRAM (M.2 Modul)	G	290.-
16GB and NVRAM (M.2 Modul)	H	601.-
32GB and NVRAM (M.2 Modul)	J	1.268.-
16GB with ECC and NVRAM (M.2 Modul)	K	1.069.-
32GB with ECC and NVRAM (M.2 Modul)	L	1.919.-
<b>Dahili Sürücü-1 (OS)</b>		
Dahili Sürücü-1 mevcut değil	X 0	-
256 GB Eco SSD	1	284.-
512 GB Eco SSD	2	554.-
<b>Dahili Sürücü-2</b>		
Dahili Sürücü-2 mevcut değil	X 0	-
256 GB Eco SSD	1	284.-
512 GB Eco SSD	2	554.-



IPC PX-39A

# SIMATIC Endüstriyel Bilgisayarlar ve Monitörler

Malzeme Cinsi	Sipariş No	Birim Fiyatı Euro/Adet
<b>SIMATIC IPC PX-39A (Panel PC)</b>		
SIMATIC IPC PX-39A (Panel Pc)	6AV7242-1AA00-0AA0	3.685.-
<b>Standard-Device</b>		
Celeron G6600HLE(2,1GHz, 2C/2T)		
15" Çoklu Dokunmatik (1920 x 1080) 4GB RAM		
RS232/485 hariç, PCIe hariç, işletim systemsiz		
Harici ve dahili sürücü yok, SIMATIC yazılım hariç 24V DC endüstriyel güç kaynağı		
<b>İşletim Sistemi</b>		
İşletim sistemi mevcut değil	X 0	-
Windows 10 IoT Enterprise 2021 LTSC with processors Celeron, W-11155MLE, W-11555MLE	1	245.-
Windows 10 IoT Enterprise 2021 LTSC with processor W-11865MLE	2	368.-
<b>Opsiyon 1</b>		
Donanım eklentisi mevcut değil	X	A -
1 x PCIe-Slot	B	141.-
1 x Com (RS232/485/422)	C	71.-
1 x PCIe-Slot and 1 x Com (RS232/485/422)	D	213.-
<b>Opsiyon 2</b>		
without USB-Stick (Restore-Image; D&D)	X	A -
with USB-Stick (Restore-Image; D&D)	B	71.-
<b>Güç Kaynağı</b>		
24V DC Industry-power supply (Premium, NAU, isolated)	X	0 71.-
110/230V AC Industrial PS with NAMUR; güç kablosu dahil değildir.	2	71.-
110/230V AC Industrial PS with Namur; güç kablosu dahildir. (Europe)	3	71.-



SIMATIC IPC BX-39A ve IPC PX-39A ailesi

# SIMATIC Endüstriyel Bilgisayarlar ve Monitörler

Malzeme Cinsi	Sipariş No	Birim Fiyatı Euro/Adet
<b>SIMATIC IPC PX-39A Pro</b>		
SIMATIC IPC PX-39A Pro	6AV725 2- 1 A A 0 0- 0 A A 0	4.298.-
<b>Her Yönden IP65 Korunmalı</b>		
Intel Celeron G6600HLE(2,1GHz, 2C/2T)		
15" Çoklu Dokunmatik (1920 x 1080) 4GB RAM		
Donanım eklentisi hariç, İşletim systemsiz,		
Kaide montajlı (genişletilebilir, flanş aşağıda)		
Harici ve dahili sürücü yok, 24V DC endüstriyel güç kaynağı		
<b>Cihaz Tipi</b>		
Her Yönden IP65 Korunmalı	X 2	-
<b>İşlemci</b>		
Intel Celeron 6600HLE (2,1 GHz, 2C/2T)	X 1	71.-
Intel Xeon W-11155MLE (1,8/3,1 GHz, 4C/8T)	3	554.-
Intel Xeon W-11555MLE (1,9/4,4 GHz, 6C/12T)	5	780.-
Intel Xeon W-11865MLE (1,5/4,5 GHz, 8C/16T)	7	1.275.-
<b>Ekran</b>		
15" Çoklu Dokunmatik (1920 x 1080)	X A	886.-
19" Çoklu Dokunmatik (1920 x 1080)	C	1.363.-
22" Çoklu Dokunmatik (1920 x 1080)	E	1.976.-
24" Çoklu Dokunmatik (1920 x 1080)	G	2.249.-
15" Çoklu Dokunmatik Neutral (1920 x 1080)	K	1.023.-
19" Çoklu Dokunmatik Neutral (1920 x 1080)	M	1.499.-
22" Çoklu Dokunmatik Neutral (1920 x 1080)	P	2.113.-
24" Çoklu Dokunmatik Neutral (1920 x 1080)	R	2.249.-
<b>Ram/NVRAM</b>		
4GB	X A	-
8GB	B	178.-
16GB	C	489.-
32GB	D	1.155.-
16GB ile ECC	E	956.-
32GB ile ECC	F	1.806.-
8GB ve NVRAM (M.2 Modul)	G	290.-
16GB ve NVRAM (M.2 Modul)	H	601.-
32GB ve NVRAM (M.2 Modul)	J	1.268.-
16GB ile ECC and NVRAM (M.2 Modul)	K	1.069.-
32GB ile ECC and NVRAM (M.2 Modul)	L	1.919.-
<b>Dahili Sürücü-1 (OS)</b>		
Dahili Sürücü-1 mevcut değil	X 0	-
256 GB Eco SSD	1	284.-
512 GB Eco SSD	2	554.-
<b>Dahili Sürücü-2 (yalnızca işletim sistemiyle, sürücü 1 kullanılmıyorsa) / Com</b>		
Dahili Sürücü-2 mevcut değil	X 0	-
256 GB Eco SSD	1	350.-
512 GB Eco SSD	2	620.-
1 x Com (RS232/485/422)	3	71.-



# SIMATIC Endüstriyel Bilgisayarlar ve Monitörler

Malzeme Cinsi	Sipariş No	Birim Fiyatı Euro/Adet
<b>SIMATIC IPC PX-39A Pro</b>		
SIMATIC IPC PX-39A Pro	6AV725 2-1 AA 00-0 AA 0	4.298.-
<b>Her Yönden IP65 Korumalı</b> Intel Celeron G6600HLE(2,1GHz, 2C/2T) 15" Çoklu Dokunmatik (1920 x 1080) 4GB RAM Donanım eklentisi hariç, İşletim systemsiz, Kaide montajlı (genişletilebilir, flanş aşağıda) Harici ve dahili sürücü yok, 24V DC endüstriyel güç kaynağı		
<b>İşletim Sistemi</b>		
İşletim sistemi mevcut değil (Edge-option with OS)	X 0	-
Windows 10 IoT Enterprise 2021 LTSC with processors Celeron, W-11155MLE, W-1155MLE	1	245.-
Windows 10 IoT Enterprise 2021 LTSC with processor W-11865MLE	X 2	368.-
<b>Opsiyon 1</b>		
kaide montajı (genişletilebilir, flanş aşağıda)	X A	-
destek kolu (genişletilebilir, yuvarlak boru)	B	-
destek kolu (genişletilemez, flanş yukarıda)	C	-
<b>Opsiyon 2</b>		
USB-Stick (Restore-Image; D&D) mevcut değildir	X A	-
USB-Stick (Restore-Image; D&D) mevcuttur	B	71.-
<b>Güç Kaynağı</b>		
24V DC Endüstriyel Güç Kaynağı (Premium, NAU, Yalıtılmış)	X 0	71.-



SIMATIC IPC PX-39A Pro

# SIMATIC Endüstriyel Bilgisayarlar ve Monitörler

Malzeme Cinsi	Sipariş No	Birim Fiyatı Euro/Adet
<b>SIMATIC HMI IPC 677E, Panel PC</b>		
<b>SIMATIC HMI IPC 677E, Panel PC</b>	<b>6AV7 261 - 0 A A 0 0 - 8 A A 0</b>	4.250.-
<p>19 "Çoklu Dokunmatik (1920 x 1080)            Celeron G4900 (2C / 2T, 3.1GHz, 2MB Önbellek; VT-d);            HDD 2,5 "SATA 320 GB dahili;            4 GB DDR4-2666 (1x4);            DC 24V endüstriyel güç kaynağı;            İşletim sistemi mevcut değil;            Genişleme mevcut değil (SW);            Uzatma olmadan (HW);            2x PCI;            UHD Graphics on board; 2x DP; 1x DVI-D;            3x Gigabit Ethernet (IE/PN) RJ45;            6x USB 3.1 Gen.2; 1x serial (COM1);            RAID-Controller on board;            Watchdog; Temperature/Fan monitoring;</p>		
<b>Ekran</b>		
19 "Çoklu Dokunmatik (1920 x 1080)	X 0	-
22 "Çoklu Dokunmatik (1920 x 1080)	1	545.-
24 "Çoklu Dokunmatik (1920 x 1080)	2	681.-
<b>İşlemci</b>		
Celeron G4900 (2C / 2T, 3.1GHz, 2MB Önbellek; VT-d);	X A	-
Celeron G4900 (2C / 2T, 3.1GHz, 2MB Önbellek; VT-d); NVRAM'ı;	B	71.-
Core i3-8100 (4C / 4T, 3.6GHz, 6MB Önbellek, VT-d);	C	363.-
Core i3-8100 (4C / 4T, 3.6GHz, 6MB Önbellek, VT-d); NVRAM'ı;	D	454.-
Core i7-8700 (6C / 12T, 3.2 (4.6) GHz, 12MB Önbellek, VT-d, AMT);	G	979.-
Core i7-8700 (6C / 12T, 3.2 (4.6) GHz, 12MB Önbellek, VT-d, AMT); NVRAM'ı;	H	1.049.-
<b>Sürücü</b>		
HDD 2,5 "SATA 320 GB dahili;	X A	-
SSD 2.5 "SATA 480 GB dahili;	C	553.-
SSD 2,5 "SATA 960 GB dahili;	D	1.120.-
RAID1 2x SSD 2,5 inç SATA 480 GB dahili;	E	1.389.-
Çıkarılabilir sürücü bölmesinde RAID1 2x SSD 2.5 "SATA 480 GB;	G	1.530.-
Çıkarılabilir sürücü bölmesinde RAID1 2x SSD 2.5 "SATA 960 GB;	H	2.664.-
M.2 SSD NVMe 512 GB;	J	595.-
M.2 SSD NVMe 512 GB; HDD 2,5 "SATA 320 GB dahili;	K	879.-
M.2 SSD NVMe 512 GB; SSD 2.5 "SATA 480 GB dahili;	L	1.431.-
M.2 SSD NVMe 512 GB; SSD 2,5 "SATA 960 GB dahili;	M	1.996.-
M.2 SSD NVMe 512 GB; Çıkarılabilir sürücü bölmesinde RAID1 2x SSD 2.5 "SATA 480 GB;	Q	2.409.-
M.2 SSD NVMe 512 GB; 2 çıkarılabilir sürücü yuvası w.o. medya;	S	738.-
Sürücü mevcut değil (dahili: 2x2.5 "montaj seçenekleri; kablolar dahil);	Y	65.-
<b>Ana hafıza</b>		
4 GB DDR4-2666 (1x4);	X 0	-
8 GB DDR4-2666 (2x4);	1	178.-
16 GB DDR4-2666 (2x8);	2	489.-
32 TR DDR4-2666 (2x16);	3	1.155.-
64 GB DDR4-2666 (4x16);	4	2.486.-
<b>Ülkeye özgü tip / güç kaynağı</b>		
DC 24V endüstriyel güç kaynağı;	X 0	-
AC 110 / 230V Namurlu Endüstriyel PS; güç kablosu mevcut değil;	1	6.-
AC 110 / 230V Namurlu Endüstriyel PS; güç kablosu Avrupa;	2	-
AC 110 / 230V Namurlu Endüstriyel PS; güç kablosu ABD;	3	-
AC 110 / 230V Namurlu Endüstriyel PS; güç kablosu Çin;	4	-



SIMATIC IPC677E

# SIMATIC Endüstriyel Bilgisayarlar ve Monitörler

Malzeme Cinsi	Sipariş No	Birim Fiyatı Euro/Adet	
<b>SIMATIC HMI IPC 677E, Panel PC</b>			
<b>SIMATIC HMI IPC 677E, Panel PC</b>	<b>6AV7 261 - 0 A A 0 0 - 8 A A 0</b>	<b>4.250.-</b>	
<p>19" Çoklu Dokunmatik (1920 x 1080)            Celeron G4900 (2C / 2T, 3.1GHz, 2MB Önbellek; VT-d);            HDD 2,5" SATA 320 GB dahili;            4 GB DDR4-2666 (1x4);            DC 24V endüstriyel güç kaynağı;            İşletim sistemi mevcut değil;            Genişleme mevcut değil (SW);            Uzatma olmadan (HW);            2x PCI;            UHD Graphics on board; 2x DP; 1x DVI-D;            3x Gigabit Ethernet (IE/PN) RJ45;            6x USB 3.1 Gen.2; 1x serial (COM1);            RAID-Controller on board;            Watchdog; Temperature/Fan monitoring;</p>			
<b>İşletim sistemi</b>			
Windows 10 Enterprise 2016 LTSB, 64Bit, MUI (En, Ger, Fr, It, Sp), for Celeron and i3;	X	0	245.-
Windows 10 Enterprise 2016 LTSB, 64Bit, MUI (En, Ger, Fr, It, Sp), for Core i7;		1	368.-
Windows 10 IoT Enterprise 2019 LTSC, 64Bit, MUI (En, Ger, Fr, It, Sp), for Celeron and i3;		2	245.-
Windows 10 IoT Enterprise 2019 LTSC, 64Bit, MUI (En, Ger, Fr, It, Sp), for Core i7;		3	368.-
İşletim sistemi mevcut değil;		8	-
<b>Genişleme (SW)</b>			
Genişleme mevcut değil (SW);	X	A	-
SIMATIC IPC DiagMonitor eklendi;		B	159.-
SIMATIC IPC Görüntü & Bölme Oluşturan eklendi;		C	119.-
SIMATIC IPC DiagMonitor, Görüntü ve Bölüm Oluşturucu eklendi;		D	279.-
TPM Modülü (Çin için uygundeğil);		X	69.-
<b>Eklenti (HW)</b>			
Uzatma olmadan (HW);	X	A	-
2x USB 2.0 (1 yuva dolu);		B	85.-
CMOS Pilsiz Cihaz (CR2450N);		C	12.-
<b>Eklenti (HW)</b>			
2x PCI;	X	0	-
1x PCIe (x16), 1 x PCI;		1	-
2x PCIe (x16, x 4);		2	-



SIMATIC IPC 677E

# SIMATIC Endüstriyel Bilgisayarlar ve Monitörler

Malzeme Cinsi	Sipariş No	Birim Fiyatı Euro/Adet
<b>SIMATIC IPC RW-543A (Rack PC, 19", 4U)</b>		
<b>SIMATIC IPC RW-543A (Rack PC, 19", 4U)</b>	<b>6AG4011-3 A A 0 4-0 X X 1</b>	<b>1.451.-</b>
<b>SIMATIC IPC RW-543A (Rack PC, 19", 4U)</b> Mainboard (Chipset Q470): 2x Gigabit Ethernet, 2x USB 2.0 (front), 4x USB 3.2, 2x USB 2.0 (rear), 1x USB2.0 (internal), 1x HDMI, 1x DVI-D, 1x VGA, 2x COM, 1x PS/2, Audio Intel Pentium G6400 - 2 Cores / 4 Threads 1 TB HDD 4GB DDR4 SDRAM Eco chassis, 350W Eklentiler (Donanım) dahil değildir İşletim sistemi dahil değil		
<b>İşlemci</b>		
Intel Pentium G6400 - 2 Cores / 4 Threads	X	A -
Intel Core i3-10100E (4C/8T, 3.2 (3.8) GHz, 6 MB Cache)		B 148.-
Intel Core i5-10500E (6C/12T, 3.1 (4.2) GHz, 12 MB Cache)		C 314.-
Intel Core i7-10700E (8C/16T, 2.9 (4.5) GHz, 16 MB Cache)		D 679.-
Intel Core i9-10900E (10C/20T, 2.8 (4.7) GHz, 20 MB Cache)		E 963.-
<b>Sürücü</b>		
1 TB HDD	X	A -
2x1T HDD		B 237.-
256G SSD		C 142.-
512G SSD		D 319.-
1TB HDD+ 256G SSD		E 377.-
<b>Ram</b>		
4 GB DDR4 SDRAM	X	0 -
8 GB DDR4 SDRAM		1 148.-
16 GB DDR4 SDRAM		2 408.-
32 GB DDR4 SDRAM		3 963.-
64 GB DDR4 SDRAM (2x 32 GB)		4 2.073.-
128 GB DDR4 SDRAM (4x 32 GB)		5 3.445.-
<b>Şase Tipi</b>		
Standart Şase, 350W		0 61.-
Standart Şase, 500W		1 110.-
Standart Şase, 850W		2 286.-
Eco Şase, 350W	X	4 -
Eco Şase, 500W		5 49.-
<b>Eklentiler (Donanım)</b>		
Eklentiler (Donanım) dahil değildir	X	0 -
<b>İşletim Sistemleri (önceden kurulmuş ve aktive edilmiş)</b>		
Windows 10 IoT Enterprise 2021 LTSC, Multi Language (En, Ger, Fr, It, Sp), 64 bit; [for processors Core i3 / i5]		A 204.-
Windows 10 IoT Enterprise 2021 LTSC, Multi Language (En, Ger, Fr, It, Sp), 64 bit; [for processor Core i7 / i9 / Xeon]		B 307.-
İşletim sistemi dahil değil	X	X -



IPC RW-543A

Endüstriyel PC seçimi için aşağıdaki linkteki IPC konfigüratörün kullanımını öneririz.  
<http://mall.industry.siemens.com/mall/en/tr/Catalog/Configurators>

# SIMATIC Endüstriyel Bilgisayarlar ve Monitörler

Malzeme Cinsi	Sipariş No	Birim Fiyatı Euro/Adet
<b>SIMATIC IPC RW-545A (Rack PC, 19", 4U)</b>		
<b>SIMATIC IPC RW-545A (Rack PC, 19", 4U)</b>	<b>6AG410 4 - 6 A X 0 0 - 1 A X 0</b>	<b>2.674.-</b>
<p><b>SIMATIC IPC RW-545A (Rack PC, 19", 4U)</b>            Core i3-12100E 4C(4P)/8T, 3.2 (4.2) GHz, 12 MB Cache            SATA sürücü dahil değil            NVMe sürücü dahil değil            8 GB DDR5 SDRAM (1x 8 GB)            B tipi sürücü kafesine sahip muhafaza (dahili olarak monte edilmiş / 0,5 g titreşim, 5 g şok için), mavi kromat            550W 100/240V AC endüstriyel güç kaynağı            İşletim sistemi dahil değildir; USB-Drive dahil değildir (Restore-Image; D&amp;D)            power cord dahil değildir            Mainboard (Chipset R680E):3x Ethernet (2x 1 Gbit, 1x 2,5 Gbit), 1x DVI-D, 3x DisplayPort,            4x USB 3.2 Gen.2 Typ A, 2x USB 3.2 Gen.2x2 Typ C, 2x USB 2.0 Type A intern;            TPM2.0, audio,            2x USB3.1 Gen1(Type A) frontside;            7 Slots: 2x PCIe x16(1x 16L oder 2x 8L), 1x PCIe x8(4L), 3x PCIe x4(4L), 1x PCI; 2x M.2 Slots;</p>		
<b>İşlemci</b>		
Core i3-12100E 4C(4P)/8T, 3.2 (4.2) GHz, 12 MB Cache	X A	-
Core i5-12500E 6C(4P)/12T, 2.9 (4.5) GHz, 18 MB Cache	B	200.-
Core i7-12700E 12C(8P+4E)/20T, 2.1 (4.8) GHz, 25 MB Cache	C	638.-
Core i9-12900E 16C(8P+8E)/24T, 2.3 (5.0) GHz, 30 MB Cache	D	975.-
<b>Sürücü-1, SATA</b>		
1 TB HDD 3.5" SATA	A	200.-
2x 1 TB HDD 3.5" SATA	B	400.-
480 GB SSD 2.5" SATA	C	709.-
960 GB SSD 2.5" SATA	D	1.049.-
2x 960 GB SSD 2.5" SATA	E	2.098.-
RAID1, 2x 480 GB SSD 2.5" SATA	H	1.489.-
RAID1, 2x 960 GB SSD 2.5" SATA	J	2.169.-
RAID1, 2x 2 TB HDD [Enterprise] 3.5" SATA	K	821.-
RAID1, 2x 4 TB HDD [Enterprise] 3.5" SATA	L	1.163.-
SATA sürücü dahil değil	X X	-
<b>Sürücü-2, NVMe</b>		
NVMe sürücü dahil değil	X 0	-
512 GB SSD M.2 NVMe(M.2 Slotunda)	1	554.-
1024 GB SSD M.2 NVMe(M.2 Slotunda)	2	1.049.-
2x 1024 GB SSD M.2 NVMe(M.2 Slotunda)	3	2.098.-
<b>RAM</b>		
8 GB DDR4 SDRAM (2x 4 GB)	X 0	-
16 GB DDR4 SDRAM (2x 8 GB)	1	313.-
32 GB DDR4 SDRAM (2x 16 GB)	2	979.-
64 GB DDR4 SDRAM (2x 32 GB)	3	2.310.-
128 GB DDR4 SDRAM (4x 32 GB)	4	3.954.-

# SIMATIC Endüstriyel Bilgisayarlar ve Monitörler

Malzeme Cinsi	Sipariş No	Birim Fiyatı Euro/Adet
<b>SIMATIC IPC RW-545A (Rack PC, 19", 4U)</b>		
SIMATIC IPC RW-545A (Rack PC, 19", 4U)	6AG410 4 - 6 A X 0 0 - 1 A X 0	2.674.-
<b>Kasa Tipi</b>		
B tipi sürücü kafesine sahip muhafaza (dahili olarak monte edilmiş / 0,5 g titreşim, 5 g şok için), mavi kromat	X 1	-
A tipi sürücü kafesi olan muhafaza (ön tarafa takılı çıkarılabilir tepsi için), mavi kromat	3	71.-
A tipi sürücü kafesi olan muhafaza (ön tarafa takılı çıkarılabilir tepsi için), boyalı	4	141.-
B tipi sürücü kafesine sahip muhafaza (dahili olarak monte edilmiş / 0,5 g titreşim, 5 g şok için), mavi kromat + 2xCOM portu	6	113.-
A tipi sürücü kafesine sahip muhafaza (dahili olarak monte edilmiş / 0,5 g titreşim, 5 g şok için), mavi kromat + 2xCOM portu	7	183.-
A tipi sürücü kafesine sahip muhafaza (dahili olarak monte edilmiş / 0,5 g titreşim, 5 g şok için), boyalı + 2xCOM portu	8	295.-
<b>Güç Kaynağı; grafik kartı</b>		
550W 100/240V AC endüstriyel güç kaynağı	X A	-
850W 100/240V AC endüstriyel güç kaynağı	B	125.-
700W 2x100/240V AC yedekli endüstriyel güç kaynağı	C	800.-
Grafik kartı NVIDIA T400 (4 GB, 3x mDP: 3x Adapter mDP to DP); 550W 100/240V AC endüstriyel güç kaynağı	D	600.-
Grafik kartı NVIDIA RTX A2000 (12 GB, 4x mDP: 3x Adapter mDP to DP); 550W 100/240V AC endüstriyel güç kaynağı	E	2.363.-
Grafik kartı NVIDIA RTX A4000 (16 GB, 4x DP: w/o adapter) ; 850W 100/240V AC endüstriyel güç kaynağı	F	3.488.-
Grafik kartı NVIDIA RTX A5000 (24 GB, 4x DP: w/o adapter); 850W 100/240V AC endüstriyel güç kaynağı	G	6.988.-
Grafik kartı NVIDIA T400 (4 GB, 3x mDP: 3x Adapter mDP to DP); 700W 2x100/240V AC yedekli endüstriyel güç kaynağı	H	1.423.-
Grafik kartı NVIDIA RTX A2000 (12 GB, 4x mDP: 3x Adapter mDP to DP); 700W 2x100/240V AC yedekli endüstriyel güç kaynağı	J	3.185.-
<b>İşletim Sistemleri (önceden kurulmuş ve aktive edilmiş)</b>		
Windows 10 IoT Enterprise 2021 LTSC, Multi Language (En, Ger, Fr, It, Sp), 64 bit; for Core i3 / i5; USB-Drive (Restore-Image; D&D) dahil değil	A	245.-
Windows 10 IoT Enterprise 2021 LTSC, Multi Language (En, Ger, Fr, It, Sp), 64 bit; for Core i7 / i9; USB-Drive (Restore-Image; D&D) dahil değil	B	368.-
Windows 10 IoT Enterprise 2021 LTSC, Multi Language (En, Ger, Fr, It, Sp), 64 bit; for Core i3 / i5; USB-Drive (Restore-Image; D&D) dahil	C	316.-
Windows 10 IoT Enterprise 2021 LTSC, Multi Language (En, Ger, Fr, It, Sp), 64 bit; for Core i7 / i9; USB-Drive (Restore-Image; D&D) dahil	D	439.-
İşletim sistemi dahil değil, USB-Drive (Restore-Image; D&D) dahil değil	X X	-
<b>Extensions (Software / Adapter / Security)</b>		
without power cord;	0	-
power cord Europe;	1	24.-
power cord USA;	2	24.-
power cord China;	X 3	24.-



IPC RW-545A

Endüstriyel PC seçimi için aşağıdaki linkteki IPC konfigüratörün kullanımını öneririz.  
<http://mall.industry.siemens.com/mall/en/tr/Catalog/Configurators>

# SIMATIC Endüstriyel Bilgisayarlar ve Monitörler



RACK IPC547J

Malzeme Cinsi	Sipariş No	Birim Fiyatı Euro/Adet
<b>SIMATIC IPC547J</b>		
<b>SIMATIC IPC547J (Rack PC, 19", 4U)</b>	<b>6AG4 1 0 4 - 5 C A 0 0 - 0 A A 0</b>	<b>2.498.-</b>
Core i3-10100E (4C/8T, 3.2 (3.8) GHz, 6 MB Cache) / MB (Chipset H410, 2x Gbit Ethernet, 1x DVI-D, 1x DisplayPort, 4x USB 2.0, 2x USB 3.1 Gen.2, 1x USB 2.0 intern); 1 TB HDD 3.5" SATA, Sürücü kafesli muhafaza(kısa tip B (dahili montaj için / 0,2 g titreşim, 2 g şok)mavi kromatlı, 100/240V AC endüstriyel güç kaynağı, güç kablosu dahil değil; 4 GB DDR4 SDRAM (1x 4 GB), Single Channel; genişleme mevcut değil, Windows 10 IoT Enterprise 2019 LTSC, Multi Language (En, Ger, Fr, It, Sp), 64 bit; [ Core i3 / i5 işlemci için] genişleme mevcut değil, Interfaces: 2x USB3.1 Gen1 (tip A) frontside; , 1x COM (RS 232, 9-pol); Audio, 7 expansion slots: 5x PCI-Express, 2x PCI, Watchdog, Sıcaklık ve Fan Kontrolü; Pano Tutucu		
<b>İşlemciler ve Anakart</b>		
Core i3-10100E (4C/8T, 3.2 (3.8) GHz, 6 MB Cache) / MB (Chipset H410, 2x Gbit Ethernet, 1x DVI-D, 1x DisplayPort, 4x USB 2.0, 2x USB 3.1 Gen.2, 1x USB 2.0 intern)	X	C
Core i5-10500E (6C/12T, 3.1 (4.2) GHz, 12 MB Cache) / MB (Chipset H410, 2x Gbit Ethernet, 1x DVI-D, 1x DisplayPort, 4x USB 2.0, 2x USB 3.1 Gen.2, 1x USB 2.0 intern)		D
Core i7-10700E (8C/16T, 2.9 (4.5) GHz, 16 MB Cache) / MB (Chipset H410, 2x Gbit Ethernet, 1x DVI-D, 1x DisplayPort, 4x USB 2.0, 2x USB 3.1 Gen.2, 1x USB 2.0 intern)		E
Core i9-10900E (10C/20T, 2.8 (4.7) GHz, 20 MB Cache) / MB (Chipset H410, 2x Gbit Ethernet, 1x DVI-D, 1x DisplayPort, 4x USB 2.0, 2x USB 3.1 Gen.2, 1x USB 2.0 intern)		F
Core i3-10100E (4C/8T, 3.2 (3.8) GHz, 6 MB Cache) / MB (Chipset W480E, 3x Gbit Ethernet, 1x DVI-D, 2x DisplayPort, 6x USB 3.1 Gen.2, 2x USB 2.0 intern, M.2 Slot intern)		G
Core i5-10500E (6C/12T, 3.1 (4.2) GHz, 12 MB Cache) / MB (Chipset W480E, 3x Gbit Ethernet, 1x DVI-D, 2x DisplayPort, 6x USB 3.1 Gen.2, 2x USB 2.0 intern, M.2 Slot intern)		H
Core i7-10700E (8C/16T, 2.9 (4.5) GHz, 16 MB Cache) / MB (Chipset W480E, 3x Gbit Ethernet, 1x DVI-D, 2x DisplayPort, 6x USB 3.1 Gen.2, 2x USB 2.0 intern, M.2 Slot intern)		J
Core i9-10900E (10C/20T, 2.8 (4.7) GHz, 20 MB Cache) / MB (Chipset W480E, 3x Gbit Ethernet, 1x DVI-D, 2x DisplayPort, 6x USB 3.1 Gen.2, 2x USB 2.0 intern, M.2 Slot intern)		K
Xeon W-1270E (8C/16T, 3.4 (4.8) GHz, 16 MB Cache) / MB (Chipset W480E, 3x Gbit Ethernet, 1x DVI-D, 2x DisplayPort, 6x USB 3.1 Gen.2, 2x USB 2.0 intern, M.2 Slot intern);		L
<b>Sürücüler (SATA)</b>		
1 TB HDD 3.5" SATA		A
2x 1 TB HDD 3.5" SATA		B
1 TB HDD 3.5" SATA + 960 GB SSD 2.5" SATA (OS için, eğer M.2 SSD sipariş edilmezse)	X	C
480 GB SSD 2.5" SATA		D
2x 480 GB SSD 2.5" SATA		E
960 GB SSD 2.5" SATA		F
RAID1, 2x 1 TB HDD 3.5" SATA, [sadeceW480 Chipset]		G
RAID1, 2x 480 GB SSD 2.5" SATA, [sadeceW480 Chipset]		H
RAID1, 2x 960 GB SSD 2.5" SATA, [sadeceW480 Chipset]		J
RAID1, 2x 2 TB HDD [Enterprise] 3.5" SATA , [sadeceW480 Chipset]		K
RAID1, 2x 4 TB HDD [Enterprise] 3.5" SATA , [sadeceW480 Chipset]		L
RAID1, 2x 4 TB HDD [Enterprise] 3.5" SATA + 4 TB HDD [Enterprise] 3.5" SATA as HotSpare, [sadece W480 Chipset]		M
RAID1, 2x 4 TB HDD [Enterprise] 3.5" SATA + 960 GB SSD 2.5" SATA (OS için, eğer M.2 SSD sipariş edilmezse), [sadece W480 Chipset]		N
RAID5, 3x 4 TB HDD [Enterprise] 3.5" SATA , [sadeceW480 Chipset]		P
RAID5, 3x 4 TB HDD [Enterprise] 3.5" SATA + 2 TB HDD [Enterprise] 3.5" SATA as HotSpare, [sadece W480 Chipset]		Q
Sürücü mevcut değil		X

# SIMATIC Endüstriyel Bilgisayarlar ve Monitörler

Malzeme Cinsi	Sipariş No	Birim Fiyatı Euro/Adet
<b>SIMATIC Rack IPC 547J</b>		
SIMATIC IPC547J (Rack PC, 19", 4U)	6AG4104-5CA00-0AA0	2.498.-
<b>Kasa tipi/Güç kaynağı ve değiştirilebilir disk</b>		
Sürücü kafesli muhafaza(kısa) tip B (dahili montaj için / 0,2 g titreşim, 2 g şok)mavi kromatlı X	0	-
Sürücü kafesli muhafaza tip B (dahili montaj için / 0,5 g titreşim, 5 g şok)mavi kromatlı	1	100.-
Sürücü kafesli muhafaza tip B (dahili montaj için / 0,5 g titreşim, 5 g şok)boyalı	2	170.-
Sürücü kafesli muhafaza tip A (for frontside mounted removable tray)mavi kromatlı	3	170.-
Sürücü kafesli muhafaza tip A (for frontside mounted removable tray)boyalı	4	241.-
<b>Güç kaynakları</b>		
100/240V AC endüstriyel güç kaynağı, güç kablosu dahil değil X	0	-
100/240V AC endüstriyel güç kaynağı, gü. kablosu Europe	1	22.-
100/240V AC endüstriyel güç kaynağı, gü. kablosu USA	2	22.-
100/240V AC endüstriyel güç kaynağı, gü. kablosu China	3	22.-
2x 100/240V AC redundant endüstriyel güç kaynağı, güç kablosu dahil değil	4	566.-
2x 100/240V AC redundant endüstriyel güç kaynağı, 2x güç kablosu Europe	5	609.-
100/240V AC endüstriyel güç kaynağı, 850W, güç kablosu dahil değil	6	155.-
100/240V AC endüstriyel güç kaynağı, 850W, güç kablosu Europe	7	178.-
<b>Anahıza</b>		
4 GB DDR4 SDRAM (1x 4 GB), Single Channel; X	0	-
8 GB DDR4 SDRAM (2x 4 GB), Dual Channel;	1	178.-
16 GB DDR4 SDRAM (2x 8 GB), Dual Channel;	2	489.-
32 GB DDR4 SDRAM (2x 16 GB), Dual Channel;	3	1.155.-
64 GB DDR4 SDRAM (2x 32 GB), Dual Channel;	4	2.487.-
128 GB DDR4 SDRAM (4x 32 GB), Dual Channel;[sadeceW480 Chipset]	5	4.132.-
<b>Eklentiler (Donanım)</b>		
genişleme mevcut değil X	A	-
COM2 port	B	42.-
512 GB SSD M.2 NVMe (M.2 Slot dolu)(OS için)[sadeceW480 Chipset]	C	879.-
1024 GB SSD M.2 NVMe (M.2 Slot dolu)(OS için)[sadeceW480 Chipset]	D	1.630.-
PCIe x16 graphics card NVIDIA Quadro P400 (3x mDP: 3x adapter mDP to DP), 2 GB (1 Slot dolu)	J	425.-
PCIe x16 graphics card NVIDIA Quadro P2200 (4x DP), 5 GB (1 Slot dolu), [sadeceW480 Chipset and Sürücü kafesli muhafaza tip A ]	K	1.347.-
PCIe x16 graphics card NVIDIA RTX 4000 (3x DP), 8 GB (1 Slot occupied), [only with 850W PS]	L	3.104.-
<b>İşletim sistemleri (Önceden kurlup aktive edilmiş)</b>		
Windows 10 IoT Enterprise 2019 LTSC, Multi Language (En, Ger, Fr, It, Sp), 64 bit; X [Core i3 / i5 işlemci için]	A	245.-
Windows 10 IoT Enterprise 2019 LTSC, Multi Language (En, Ger, Fr, It, Sp), 64 bit; [Core i7 / i9 / Xeon işlemci için]	B	368.-
Windows 10 IoT Enterprise 2021 LTSC, Multi Language (En, Ger, Fr, It, Sp), 64 bit;[for processors Core i3 / i5]	C	245.-
Windows 10 IoT Enterprise 2021 LTSC, Multi Language (En, Ger, Fr, It, Sp), 64 bit;[for processor Core i7 / i9 / Xeon]	D	368.-
Windows Server 2019 Standard Edition 64 bit, incl. 5 clients multi language (En, Ger, Fr, It, Sp);[sadeceW480 Chipset and Xeon]	N	1.772.-
Windows Server 2022 Standard Edition 64 bit, incl. 5 clients multi language (En, Ger, Fr, It, Sp);[only with Xeon]	P	1.847.-
İşletim sistemi mevcut değil X	X	-
<b>Eklentiler (Yazılım / Adaptör / Güvenlik)</b>		
genişleme mevcut değil	0	-
SIMATIC PC DiagMonitor yazılımı ekli	1	159.-
SIMATIC PC Image&Partition Creator yazılımı ekli	2	133.-
SIMATIC PC DiagMonitor & ImagePartition Creator yazılımı ekli	3	291.-
onboard grafik kart için adaptör kablosu DP - VGA	4	100.-
onboard grafik kart için adaptör kablosu DP - DVI-D	5	71.-
TPM 2.0	8	71.-



IPC 547 J  
harddisk sürücüsü



IPC 547J arka yüz



# SIMATIC Endüstriyel Bilgisayarlar ve Monitörler

Malzeme Cinsi	Sipariş No	Birim Fiyatı Euro/Adet
<b>SIMATIC Rack IPC 647E</b>		
<b>SIMATIC IPC647E (Rack PC, 19", 4U)</b>	<b>6AG4 1 1 2 - 3 A X 0 0 - 0 X X 0</b>	<b>3.054.-</b>
<p>SIMATIC IPC647E (Rack PC, 19", 2U)            Core i3-8100 (4C / 4T, 3.6 GHz, 6 MB Önbellek); Kart 2 Yuvaları: 1x PCIe x16 (16 L), 1x PCIe x16 (4 L); sürücü mevcut değil B tipi sürücü kafesine sahip muhafaza (dahili olarak monte edilmiş / 0,5 g titreşim, 5 g şok için); 100 / 240V AC endüstriyel güç kaynağı 4 GB DDR4 SDRAM (1x4 GB), Tek Kanallı; 512 GB SSD M.2 NVMe (M.2 Yuvası dolu) (OS için) + PCIe x16 grafik kartı (3x mDP: DP'ye 3x adaptör mDP - DP), 2 GB (1 Yuva meşgul), işletim sistemi mevcut değil Genişleme mevcut değil, Güç kablosu mevcut; Arayüz: 3x Gigabit/s Ethernet (IE/PN, RJ45); M.2 PCIe x4 (Key M) Slot internal; 1x DVI-D; 2x DisplayPort; 1x COM (RS 232, 9-pol); audio 4x USB3.1 Gen2(Type A), 2x USB3.1 Gen2(Type C) backside; 2x USB3.1 Gen1(Type A) frontside; 1x USB3.1 Gen2(Type A) internal; Watchdog, Temperature and Fan Control; Board Retainer</p>		
<b>İşlemci / Ana kart</b>		
Core i3-8100 (4C / 4T, 3.6 GHz, 6 MB Önbellek); Kart 2 Yuvaları: 1x PCIe x16 (16 L), 1x PCIe x16 (4 L);	X A	-
Core i3-8100 (4C / 4T, 3.6 GHz, 6 MB Önbellek); Anakart 4 Yuvaları: 2x PCI, 2x PCIe x16 (8 L);	B	241.-
Core i3-8100 (4C / 4T, 3.6 GHz, 6 MB Önbellek); Kart 2 Yuvaları: 2x PCIe x16 (8 L), 1x PCIe x16 (4 L), 1x PCIe x16 (1 L);	C	226.-
Core i5-8500 (6C / 6T, 3.0 (4.1) GHz, 9 MB Önbellek, TB, AMT); Kart 2 Yuvaları: 1x PCIe x16 (16 L), 1x PCIe x16 (4 L);	D	241.-
Core i5-8500 (6C / 6T, 3.0 (4.1) GHz, 9 MB Önbellek, TB, AMT); Anakart 4 Yuvaları: 2x PCI, 2x PCIe x16 (8 L);	E	483.-
Core i5-8500 (6C / 6T, 3.0 (4.1) GHz, 9 MB Önbellek, TB, AMT); Kart 4 Yuvaları: 2x PCIe x16 (8 L), 1x PCIe x16 (4 L), 1x PCIe x16 (1 L);	F	468.-
Core i7-8700 (6C / 12T, 3.2 (4.6) GHz, 12 MB Önbellek, TB, AMT); Kart 2 Yuvaları: 1x PCIe x16 (16 L), 1x PCIe x16 (4 L);	G	595.-
Core i7-8700 (6C / 12T, 3.2 (4.6) GHz, 12 MB Önbellek, TB, AMT); Anakart 4 Yuvaları: 2x PCI, 2x PCIe x16 (8 L);	H	836.-
Core i7-8700 (6C / 12T, 3.2 (4.6) GHz, 12 MB Önbellek, TB, AMT); Kart 4 Yuvaları: 2x PCIe x16 (8 L), 1x PCIe x16 (4 L), 1x PCIe x16 (1 L);	J	821.-
Xeon E-2176G (6C / 12T, 3.7 (4.7) GHz, 12 MB Önbellek, TB, AMT); Kart 2 Yuvaları: 1x PCIe x16 (16 L), 1x PCIe x16 (4 L);	K	779.-
Xeon E-2176G (6C / 12T, 3.7 (4.7) GHz, 12 MB Önbellek, TB, AMT); Anakart 4 Yuvaları: 2x PCI, 2x PCIe x16 (8 L);	L	1.020.-
Xeon E-2176G (6C / 12T, 3.7 (4.7) GHz, 12 MB Önbellek, TB, AMT); Kart 4 Yuvaları: 2x PCIe x16 (8 L), 1x PCIe x16 (4 L), 1x PCIe x16 (1 L);	M	1.005.-
Xeon E-2278GE (8C/16T, 3.3 (4.7) GHz, 16 MB Cache, TB, AMT); Board 2 Slots: 1x PCIe x16 (16 L), 1x PCIe x16 (4 L);	N	1.275.-
Xeon E-2278GE (8C/16T, 3.3 (4.7) GHz, 16 MB Cache, TB, AMT); Board 4 Slots: 2x PCI, 2x PCIe x16 (8 L);	Q	1.516.-
Xeon E-2278GE (8C/16T, 3.3 (4.7) GHz, 16 MB Cache, TB, AMT); Board 4 Slots: 2x PCIe x16 (8 L), 1x PCIe x16 (4 L), 1x PCIe x16 (1 L);	R	1.501.-
<b>Sürücüler</b>		
1 TB HDD 3,5 "SATA	A	155.-
2x1 TB HDD 3,5 "SATA	B	439.-
RAID1, 2x1 TB HDD 3,5 "SATA	C	510.-
RAID1, 2x2 TB HDD [Enterprise] 3,5 "SATA	D	793.-
RAID1, 2x4 TB HDD [Enterprise] 3,5 "SATA	E	1.134.-
RAID1, 2x 2 TB HDD [Enterprise] 3.5" SAS; PCIe x8 RAID controller incl. ZMCP-Modul (1 Slot occupied)	K	2.650.-
RAID1, 2x 2 TB HDD [Enterprise] 3.5" SAS; PCIe x8 RAID controller incl. ZMCP-Modul (1 Slot occupied)	L	3.485.-
1 TB HDD 3.5 "SATA + 480 GB SSD 2.5" SATA (eğer M.2 SSD sipariş edilmezse işletim sistemi için kullanılır)	P	993.-
480 GB SSD 2,5 "SATA	Q	709.-
960 GB SSD 2,5 "SATA	R	1.275.-
2x480 GB SSD 2.5 "SATA	S	1.545.-
RAID1, 2x480 GB SSD 2.5 "SATA	X T	1.616.-
Sürücü mevcut değil	X	-

# SIMATIC Endüstriyel Bilgisayarlar ve Monitörler

Malzeme Cinsi	Sipariş No	Birim Fiyatı Euro/Adet
<b>SIMATIC Rack IPC 647E</b>		
<b>SIMATIC IPC647E (Rack PC, 19", 4U)</b>	<b>6AG4 1 1 2 - 3 A X 0 0 - 0 X X 0</b>	<b>3.054.-</b>
SIMATIC IPC647E (Rack PC, 19", 2U) Core i3-8100 (4C / 4T, 3.6 GHz, 6 MB Önbellek); Kart 2 Yuvaları: 1x PCIe x16 (16 L), 1x PCIe x16 (4 L); sürücü mevcut değil B tipi sürücü kafesine sahip muhafaza (dahili olarak monte edilmiş / 0,5 g titreşim, 5 g şok için); 100 / 240V AC endüstriyel güç kaynağı 4 GB DDR4 SDRAM (1x4 GB), Tek Kanallı; 512 GB SSD M.2 NVMe (M.2 Yuvası dolu) (OS için) + PCIe x16 grafik kartı (3x mDP: DP'ye 3x adaptör mDP - DP), 2 GB (1 Yuva meşgul), işletim sistemi mevcut değil Genişleme mevcut değil, Güç kablosu mevcut; Arayüz: 3x Gigabit/s Ethernet (IE/PN, RJ45); M.2 PCIe x4 (Key M) Slot internal; 1x DVI-D; 2x DisplayPort; 1x COM (RS 232, 9-pol); audio 4x USB3.1 Gen2(Type A), 2x USB3.1 Gen2(Type C) backside; 2x USB3.1 Gen1(Type A) frontside; 1x USB3.1 Gen2(Type A) internal; Watchdog, Temperature and Fan Control; Board Retainer		
<b>Kasa tipi, güç kaynakları</b>		
B tipi sürücü kafesine sahip muhafaza (dahili olarak monte edilmiş / 0,5 g titreşim, 5 g şok için); 100 / 240V AC endüstriyel güç kaynağı	0	-
A tipi sürücü kafesi olan muhafaza (ön tarafa takılı çıkarılabilir tepsi için); 100 / 240V AC endüstriyel güç kaynağı	1	71.-
B tipi sürücü kafesine sahip muhafaza (dahili olarak monte edilmiş / 0,5 g titreşim, 5 g şok için); 2x100 / 240V AC yedekli endüstriyel güç kaynağı	2	566.-
A tipi sürücü kafesi olan muhafaza (ön tarafa takılı çıkarılabilir tepsi için); 2x100 / 240V AC yedekli endüstriyel güç kaynağı	3	638.-
B tipi sürücü kafesi olan muhafaza (dahili olarak monte edilmiş / 0,5 g titreşim, 5 g şok için) + COM2 portu; 100 / 240V AC endüstriyel güç kaynağı	4	58.-
A tipi sürücü kafesi olan muhafaza (ön tarafa takılı çıkarılabilir tepsi için) + COM2 portu; 100 / 240V AC endüstriyel güç kaynağı	5	128.-
B tipi sürücü kafesi olan muhafaza (dahili olarak monte edilmiş / 0,5 g titreşim, 5 g şok için) + COM2 portu; 2x100 / 240V AC yedekli endüstriyel güç kaynağı	6	624.-
A tipi sürücü kafesi olan muhafaza (ön tarafa takılı çıkarılabilir tepsi için) + COM2 portu; 2x100 / 240V AC yedekli endüstriyel güç kaynağı	7	695.-
<b>Ana hafıza</b>		
4 GB DDR4 SDRAM (1x4 GB), Tek Kanallı;	0	-
8 GB DDR4 SDRAM (2x4 GB), Çift Kanal;	1	178.-
16 GB DDR4 SDRAM (2x8 GB), Çift Kanal;	2	489.-
32 GB DDR4 SDRAM (2x16 GB), Çift Kanal;	3	1.155.-
64 GB DDR4 SDRAM (4x16 GB), Çift Kanal;	4	2.486.-
128 GB DDR4 SDRAM (4x 32 GB), Dual Channel;	5	4.132.-
16 GB DDR4 SDRAM (2x8 GB), Çift Kanal; ECC [sadece Core i3 / Xeon ile]	6	956.-
32 GB DDR4 SDRAM (2x16 GB), Çift Kanal; ECC [sadece Core i3 / Xeon ile]	7	1.806.-
64 GB DDR4 SDRAM (4x16 GB), Çift Kanal; ECC [sadece Core i3 / Xeon ile]	8	3.790.-
<b>Genişleme (Donanım)</b>		
Genişleme mevcut değil	0	-
PCIe x16 grafik kartı (3x mDP: DP'ye 3x adaptör mDP - DP), 2 GB (1 Yuva dolu)	2	425.-
512 GB SSD M.2 NVMe (M.2 Yuvası meşgul) (işletim sistemi için)	4	879.-
512 GB SSD M.2 NVMe (M.2 Yuvası dolu) (OS için) + PCIe x16 grafik kartı (3x mDP: DP'ye 3x adaptör mDP - DP), 2 GB (1 Yuva meşgul)	5	1.034.-
1024 GB SSD M.2 NVMe (M.2 Yuvası meşgul) (işletim sistemi için)	6	1.630.-

# SIMATIC Endüstriyel Bilgisayarlar ve Monitörler

Malzeme Cinsi	Sipariş No	Birim Fiyatı Euro/Adet
<b>SIMATIC Rack IPC 647E</b>		
<b>SIMATIC IPC647E (Rack PC, 19", 4U)</b>	<b>6AG4 112-3AX00-0XX0</b>	<b>3.054.-</b>
<p>SIMATIC IPC647E (Rack PC, 19", 2U) Core i3-8100 (4C / 4T, 3.6 GHz, 6 MB Önbellek); Kart 2 Yuvaları: 1x PCIe x16 (16 L), 1x PCIe x16 (4 L); sürücü mevcut değil B tipi sürücü kafesine sahip muhafaza (dahili olarak monte edilmiş / 0,5 g titreşim, 5 g şok için); 100 / 240V AC endüstriyel güç kaynağı 4 GB DDR4 SDRAM (1x4 GB), Tek Kanallı; 512 GB SSD M.2 NVMe (M.2 Yuvası dolu) (OS için) + PCIe x16 grafik kartı (3x mDP: DP'ye 3x adaptör mDP - DP), 2 GB (1 Yuva meşgul), işletim sistemi mevcut değil Genişleme mevcut değil, Güç kablosu mevcut; Arayüz: 3x Gigabit/s Ethernet (IE/PN, RJ45); M.2 PCIe x4 (Key M) Slot internal; 1x DVI-D; 2x DisplayPort; 1x COM (RS 232, 9-pol); audio 4x USB3.1 Gen2(Type A), 2x USB3.1 Gen2(Type C) backside; 2x USB3.1 Gen1(Type A) frontside; 1x USB3.1 Gen2(Type A) internal; Watchdog, Temperature and Fan Control; Board Retainer</p>		
<b>İşletim Sistemleri (önceden kurulmuş ve aktif)</b>		
Windows 10 Enterprise 2016 LTSC, Çoklu Dil (En, Ger, Fr, Bu, Sp), 64 bit; [işlemciler için Core i3 / Core i5]	A	245.-
Windows 10 Enterprise 2016 LTSC, Çoklu Dil (En, Ger, Fr, Bu, Sp), 64 bit; [işlemci Core i7 / Xeon için]	B	368.-
Windows 10 IoT Enterprise 2019 LTSC, Multi Language (En, Ger, Fr, It, Sp), 64 bit;[Core i3 / i5 işlemci]	C	245.-
Windows 10 IoT Enterprise 2019 LTSC, Multi Language (En, Ger, Fr, It, Sp), 64 bit;[Core i7 / Xeon işlemci]	D	368.-
Windows 10 IoT Enterprise 2021 LTSC, Multi Language (En, Ger, Fr, It, Sp), 64 bit;[Core i3 / i5 işlemci]	E	245.-
Windows 10 IoT Enterprise 2021 LTSC, Multi Language (En, Ger, Fr, It, Sp), 64 bit;[Core i7 / Xeon işlemci]	F	368.-
Windows Server 2016 Standard Edition 64 bit, dahil. 5 müşteri çoklu dil (En, Ger, Fr, It, Sp); işletim sistemi mevcut değil	H	1.771.-
Windows Server 2019 Standard Edition 64 bit, dahil. 5 müşteri çoklu dil (En, Ger, Fr, It, Sp); işletim sistemi mevcut değil	J	1.771.-
Windows Server 2022 Standard Edition 64 bit, dahil. 5 müşteri çoklu dil (En, Ger, Fr, It, Sp); işletim sistemi mevcut değil	K	1.846.-
	X	-
<b>Genişleme (Yazılım / Adaptör / Güvenlik)</b>		
SIMATIC PC DiagMonitor Yazılımı eklendi	A	159.-
SIMATIC PC Image & Partition Creator Yazılımı eklendi	B	119.-
SIMATIC PC DiagMonitor & ImagePartition Creator Yazılımı eklendi	C	279.-
Yerleşik grafikler için DP - VGA adaptör kablosu	H	100.-
Yerleşik grafikler için DP - DVI-D adaptör kablosu	J	71.-
Genişleme mevcut değil	X	-
TPM 2.0 (Çin için uygun değil)	Y	71.-
<b>Ülkeye özgü kablo tipleri</b>		
Güç kablosu mevcut değil;	0	-
Güç kablosu Avrupa;	1	22.-
Güç kablosu USA;	2	22.-
Güç kablosu Çin;	3	22.-



IPC 647E

# SIMATIC Endüstriyel Bilgisayarlar ve Monitörler

Malzeme Cinsi	Sipariş No	Birim Fiyatı Euro/Adet
<b>SIMATIC Rack IPC 847E (Rack PC, 19", 4U)</b>		
<b>SIMATIC IPC 847E, Rack PC, 19", 4U</b>	<b>6AG4 1 1 4 - 3 A A 0 0 - 0 X X 0</b>	<b>3.209.-</b>
Core i3-8100 (4C / 4T, 3,6 GHz, 6 MB Önbellek); Kart 9 Yuvaları: 7x PCI, 2x PCIe x16 (8 L); 1 TB HDD 3,5 "SATA Sürücü kafesi tip B ile muhafaza (dahili olarak monte edilmiş / 0,5 g titreşim, 5 g şok); 100 / 240V AC endüstriyel güç kaynağı, 4 GB DDR4 SDRAM (1x4 GB), Tek Kanallı; İşletim sistemi mevcut değil, Eklenti mevcut değil, Güç kablosu mevcut değil;		
<b>İşlemci</b>		
Core i3-8100 (4C / 4T, 3,6 GHz, 6 MB Ö.B.); Kart 9 Yuvaları: 7x PCI, 2x PCIe x16 (8 L);	A	-
Core i3-8100 (4C / 4T, 3,6 GHz, 6 MB Ö.B.); Kart 11 Yuva: 3x PCI, 1x PCIe x16 (8 L), 5x PCIe x16 (4 L), 2x PCIe x4 (4 L);	B	226.-
Core i3-8100 (4C / 4T, 3,6 GHz, 6 MB Ö.B.); Kart 11 Yuva: 3x PCI, 1x PCIe x16 (16 L), 3x PCIe x16 (4 L), 2x PCIe x16 (1 L), 2x PCIe x4 (4 L);	C	270.-
Core i5-8500 (6C / 6T, 3,0 (4.1) GHz, 9 MB Önbellek, TB, AMT); Kart 9 Yuvaları: 7x PCI, 2x PCIe x16 (8 L);	D	241.-
Core i5-8500 (6C / 6T, 3,0 (4.1) GHz, 9 MB Ö.B., TB, AMT); Kart 11 Yuva: 3x PCI, 1x PCIe x16 (8 L), 5x PCIe x16 (4 L), 2x PCIe x4 (4 L);	E	468.-
Core i5-8500 (6C / 6T, 3,0 (4.1) GHz, 9 MB Ö.B., TB, AMT); Kart 11 Yuva: 3x PCI, 1x PCIe x16 (16 L), 3x PCIe x16 (4 L), 2x PCIe x16 (1 L), 2x PCIe x4 (4 L);	F	510.-
Core i7-8700 (6C / 12T, 3,2 (4.6) GHz, 12 MB Önbellek, TB, AMT); Kart 9 Yuvaları: 7x PCI, 2x PCIe x16 (8 L);	G	595.-
Core i7-8700 (6C / 12T, 3,2 (4.6) GHz, 12 MB Ö.B., TB, AMT); Kart 11 Yuva: 3x PCI, 1x PCIe x16 (8 L), 5x PCIe x16 (4 L), 2x PCIe x4 (4 L);	H	821.-
Core i7-8700 (6C / 12T, 3,2 (4.6) GHz, 12 MB Ö.B., TB, AMT); Kart 11 Yuva: 3x PCI, 1x PCIe x16 (16 L), 3x PCIe x16 (4 L), 2x PCIe x16 (1 L), 2x PCIe x4 (4 L);	J	864.-
Xeon E-2176G (6C / 12T, 3,7 (4.7) GHz, 12 MB Önbellek, TB, AMT); Kart 9 Yuvaları: 7x PCI, 2x PCIe x16 (8 L);	K	779.-
Xeon E-2176G (6C / 12T, 3,7 (4.7) GHz, 12 MB Ö.B., TB, AMT); Kart 11 Yuva: 3x PCI, 1x PCIe x16 (8 L), 5x PCIe x16 (4 L), 2x PCIe x4 (4 L);	L	1.005.-
Xeon E-2176G (6C / 12T, 3,7 (4.7) GHz, 12 MB Önbellek, TB, AMT); Kart 11 Yuvaları: 3x PCI, 1x PCIe x16 (16 L), 3x PCIe x16 (4 L), 2x PCIe x16 (1 L), 2x PCIe x4 (4 L);	M	1.049.-
Xeon E-2278GE (8C / 16T, 3,3 (4.7) GHz, 16 MB Cache, TB, AMT); Board 9 Slots: 7x PCI, 2x PCIe x16 (8 L);	N	1.275.-
Xeon E-2278GE (8C / 16T, 3,3 (4.7) GHz, 16 MB Cache, TB, AMT); Board 11 Slots: 3x PCI, 1x PCIe x16 (8 L), 5x PCIe x16 (4 L), 2x PCIe x4 (4 L);	Q	1.501.-
Xeon E-2278GE (8C / 16T, 3,3 (4.7) GHz, 16 MB Cache, TB, AMT); Board 11 Slots: 3x PCI, 1x PCIe x16 (16 L), 3x PCIe x16 (4 L), 2x PCIe x16 (1 L), 2x PCIe x4 (4 L);	R	1.545.-
<b>Sürücü</b>		
1 TB HDD 3,5 "SATA	A	155.-
2x1 TB HDD 3,5 "SATA	B	439.-
RAID1, 2x1 TB HDD 3,5 "SATA	C	510.-
RAID1, 2x 2 TB HDD [Enterprise] 3.5 "SATA	D	821.-
RAID1, 2x 4 TB HDD [Enterprise] 3.5 "SATA	E	1.163.-
RAID1, 2x 4 TB HDD [Enterprise] 3.5 "SATA + 4 TB HDD [Enterprise] 3,5" SATA HotSpare olarak	F	1.758.-
RAID1, 2x 4 TB HDD [Enterprise] 3.5 "SATA + 480 GB SSD 2.5" SATA (M.2 SSD sipariş edilmezse, işletim sistemi için)	G	1.998.-
RAID5, 3x 4 TB HDD [Enterprise] 3.5 "SATA	H	1.758.-
RAID5, 3x 4 TB HDD [Enterprise] 3.5 "SATA + 4 TB HDD [Enterprise] 3,5" SATA olarak HotSpare [sadece sürücü kafesi tip A ile muhafaza (ön tarafa takılabilir çıkarılabilir tepsi için)]	J	2.351.-
RAID1, 2x 2 TB HDD [Enterprise] 3.5" SAS; PCIe x8 RAID controller incl. ZMCP-Modul (1 Slot occupied)	K	2.679.-
RAID1, 2x 2 TB HDD [Enterprise] 3.5" SAS; PCIe x8 RAID controller incl. ZMCP-Modul (1 Slot occupied) + 480 GB SSD 2.5" SATA	L	3.514.-
RAID5, 3x 2 TB HDD [Enterprise] 3.5" SAS; PCIe x8 RAID controller incl. ZMCP-Modul (1 Slot occupied)	M	3.359.-
1 TB HDD 3.5 "SATA + 480 GB SSD 2.5" SATA (M.2 SSD sipariş edilmezse, işletim sistemi için)	N	4.039.-
RAID5, 3x 2 TB HDD [Enterprise] 3.5" SAS + 2 TB HDD [Enterprise] 3.5" SAS as HotSpare; PCIe x8 RAID controller incl. ZMCP-Modul (1 Slot occupied)	P	993.-
1 TB HDD 3.5" SATA + 480 GB SSD 2.5" SATA (for OS, if M.2 SSD does not order)	Q	709.-
480 GB SSD 2.5" SATA	R	1.275
960 GB SSD 2.5" SATA	S	1.545.-
2x 480 GB SSD 2.5" SATA	T	1.616.-
RAID1, 2x 480 GB SSD 2.5" SATA	X	-
Sürücü Mevcut değil		



IPC 847E

Endüstriyel PC seçimi için aşağıdaki linkteki IPC konfigüratörün kullanımını öneririz.  
<http://mall.industry.siemens.com/mall/en/tr/Catalog/Configurators>

# SIMATIC Endüstriyel Bilgisayarlar ve Monitörler

Malzeme Cinsi	Sipariş No	Birim Fiyatı Euro/Adet
<b>SIMATIC Rack IPC 847E (Rack PC, 19", 4U)</b>		
<b>SIMATIC IPC 847E, Rack PC, 19", 4U</b>	<b>6AG4 1 1 4 - 3 A A 0 0 - 0 X X 0</b>	<b>3.209.-</b>
<b>Kasa tipi, güç kaynakları</b>		
Sürücü kafesi tip B ile muhafaza (dahili olarak monte edilmiş / 0,5 g titreşim, 5 g şok); 100 / 240V AC endüstriyel güç kaynağı	0	-
Sürücü kafesi tip A ile muhafaza (ön tarafa monte edilen çıkarılabilir tepsi için); 100 / 240V AC endüstriyel güç kaynağı	1	71.-
Sürücü kafesi tip B ile muhafaza (dahili olarak monte edilmiş / 0,5 g titreşim, 5 g şok); 2x 100 / 240V AC yedekli endüstriyel güç kaynağı	2	566.-
Sürücü kafesi tip A ile muhafaza (ön tarafa monte edilen çıkarılabilir tepsi için); 2x 100 / 240V AC yedekli endüstriyel güç kaynağı	3	638.-
Sürücü kafesi B tipi (dahili olarak monte edilmiş / 0,5 g titreşim, 5 g şok) + COM2 portu ile muhafaza; 100 / 240V AC endüstriyel güç kaynağı	4	58.-
Sürücü kafesi tip A (ön tarafa takılabilir çıkarılabilir tabla için) + COM2 portu ile muhafaza; 100 / 240V AC endüstriyel güç kaynağı	5	128.-
Sürücü kafesi B tipi (dahili olarak monte edilmiş / 0,5 g titreşim, 5 g şok) + COM2 portu ile muhafaza; 2x 100 / 240V AC yedekli endüstriyel güç kaynağı	6	624.-
Sürücü kafesi tip A (ön tarafa takılabilir çıkarılabilir tabla için) + COM2 portu ile muhafaza; 2x 100 / 240V AC yedekli endüstriyel güç kaynağı	7	695.-
Sürücü kafesi tip A (ön tarafa takılabilir çıkarılabilir tabla için) + COM2 portu ile muhafaza; 100/240V AC endüstriyel güç kaynağı, 850W	8	284.-
<b>Ana hafıza</b>		
4 GB DDR4 SDRAM (1x4 GB), Tek Kanallı;	0	-
8 GB DDR4 SDRAM (2x4 GB), Çift Kanallı;	1	178.-
16 GB DDR4 SDRAM (2x 8 GB), Çift Kanallı;	2	489.-
32 GB DDR4 SDRAM (2x16 GB), Çift Kanallı;	3	1.155.-
64 GB DDR4 SDRAM (4x16 GB), Çift Kanallı;	4	2.486.-
128 GB DDR4 SDRAM (4x 32 GB), Çift Kanallı;	5	4.132.-
16 GB DDR4 SDRAM (2x 8 GB), Çift Kanallı; ECC [sadece Xeon ile]	6	956.-
32 GB DDR4 SDRAM (2x16 GB), Çift Kanallı; ECC [sadece Xeon ile]	7	1.806.-
64 GB DDR4 SDRAM (4x16 GB), Çift Kanallı; ECC [sadece Xeon ile]	8	3.790.-
<b>Eklentiler (Donanım)</b>		
Eklenti mevcut değil	0	-
SSD'siz SSD M.2 NVMe modülü için PCIe x4 taşıyıcı kart (1 Yuvası dolu)	1	57.-
PCIe x16 grafik kartı (3x mDP: 3x adaptör mDP - DP), 2 GB (1 Yuvası dolu)	2	425.-
SSD'siz SSI M.2 NVMe modülü için PCIe x4 taşıyıcı kart (1 Yuvalı dolu) + PCIe x16 grafik kartı (3x mDP: 3x adaptör mDP - DP), 2 GB (1 Yuvalı dolu)	3	483.-
PCIe x4 taşıyıcı kart üzerindeki 512 GB SSD M.2 NVMe (1 Yuvalı alan) (OS için)	4	935.-
PCIe x4 taşıyıcı kart üzerindeki 512 GB SSD M.2 NVMe (1 Yuvalı kaplanmış) (OS için) + PCIe x16 grafik kartı (3x mDP: 3 kat bağıdaştırıcı mDP - DP), 2 GB (1 Yuvası dolu)	5	1.360.-
PCIe x4 taşıyıcı kart üzerindeki 1024 GB SSD M.2 NVMe (1 Yuvalı alan) (OS için)	6	1.686.-
PCIe x16 grafik kartı NVIDIA RTX 4000 (3x DP), 8 GB (1 Yuvası dolu) [sadece 850W PS ile]	7	3.104.-
<b>İşletim Sistemleri (önceden kurulmuş ve aktive edilmiş)</b>		
Windows 10 Enterprise 2016 LTSB, Multi Language (En, Ger, Fr, It, Sp), 64 bit;[for processors Core i3 / Core i5]	A	245.-
Windows 10 Enterprise 2016 LTSB, Multi Language (En, Ger, Fr, It, Sp), 64 bit;[for processor Core i7 / Xeon]	B	368.-
Windows 10 IoT Enterprise 2019 LTSC, Multi Language (En, Ger, Fr, It, Sp), 64 bit;[for processors Core i3 / Core i5]	C	245.-
Windows 10 IoT Enterprise 2019 LTSC, Multi Language (En, Ger, Fr, It, Sp), 64 bit;[for processor Core i7 / Xeon]	D	368.-
Windows 10 IoT Enterprise 2021 LTSC, Multi Language (En, Ger, Fr, It, Sp), 64 bit;[Core i3 / i5 işlemci]	E	-
Windows 10 IoT Enterprise 2021 LTSC, Multi Language (En, Ger, Fr, It, Sp), 64 bit;[Core i7 / Xeon işlemci]	F	-
Windows Server 2016 Standard Edition 64 bit, incl. 5 clients multi language (En, Ger, Fr, It, Sp);	H	1.771.-
Windows Server 2019 Standard Edition 64 bit, incl. 5 clients multi language (En, Ger, Fr, It, Sp);	J	1.771.-
Windows Server 2022 Standard Edition 64 bit, dahil. 5 müşteri çoklu dil (En, Ger, Fr, It, Sp);	K	1.846.-
İşletim sistemlessiz	X	-.-
<b>Eklentiler(Yazılım / Adaptör / Güvenlik)</b>		
SIMATIC PC DiagMonitor Yazılımı ekli	A	159.-
SIMATIC PC Image & Partition Creator Yazılımı ekli	B	119.-
SIMATIC PC DiagMonitor & ImagePartition C	C	279.-
tümleşik grafik için VGA adaptör kablosu	H	100.-
Dahili grafik için DVI-D adaptör kablosu DP	J	71.-
Eklenti mevcut değil	X	-
TPM 2.0 (Çin için mevcut değildir)	Y	71.-
<b>Güç kablosu</b>		
Güç kablosu mevcut değil;	0	-
Güç kablosu Avrupa;	1	22.-
Güç kablosu USA;	2	22.-
Güç kablosu Çin;	3	22.-

Endüstriyel PC seçimi için aşağıdaki linkteki IPC konfigüratörün kullanımını öneririz.  
<http://mall.industry.siemens.com/mall/en/tr/Catalog/Configurators>

# SIMATIC Endüstriyel Bilgisayarlar ve Monitörler

Malzeme Cinsi	Sipariş No	Birim Fiyatı Euro/Adet
<b>SIMATIC IPC127E</b>		
SIMATIC IPC127E	6AG4021-0AA11-0AA0	727.-
* SIMATIC IPC127E (Basic Box PC) Atom E3930 (2C/2T) / 2 GB RAM Base işletim sistemi mevcut değil 32 GB SSD without SIMATIC software		
<b>İşlemci / RAM / TPM</b>		
Atom E3930 (2C/2T) / 2 GB RAM	X A	-
Atom E3940 (4C/4T) / 4 GB RAM	B	212.-
Atom E3930 (2C/2T) / 2 GB RAM / TPM	C	59.-
Atom E3940 (4C/4T) / 4 GB RAM / TPM	D	271.-
<b>Box type</b>		
Base	X 1	-
Extended	2	94.-
<b>İşletim sistemi</b>		
İşletim sistemi mevcut değildir	X 0	-
Windows 10 IoT Enterprise 2016 LTSB, 64Bit, MUI (Ger, En, Es, Fr, It)	1	159.-
Windows 10 IoT Enterprise 2019 LTSC, 64Bit, MUI (Ger, En, Es, Fr, It)	2	159.-
<b>Sürücü</b>		
32 GB SSD	X A	-
64 GB SSD	B	94.-
128 GB SSD	C	188.-
<b>Simatic yazılımı</b>		
Simatic yazılımı mevcut değildir	X A	-



SIMATIC IPC 127E Box PC

\* Siemens Almanya stoklarında tutulmaktadır.  
Endüstriyel PC seçimi için aşağıdaki linkteki IPC konfigüratörün kullanımını öneririz.  
<http://mall.industry.siemens.com/mall/en/tr/Catalog/Configurators>

# SIMATIC Endüstriyel Bilgisayarlar ve Monitörler

Malzeme Cinsi	Sipariş No	Birim Fiyatı Euro/Adet
<b>SIMATIC IPC127E (Basic Box PC)</b>		
* SIMATIC IPC127E (Basic Box PC) İşlemci : Atom E3930 (2C/2T) / 2 GB RAM (TPM versiyonu da mevcut); Atom E3930 (4C/4T) / 4 GB RAM (TPM versiyonu da mevcut) Drive : 32 /64/ 128 GB SSD		
<b>Stoktan teslim ürünler (Montaj aparatları hariç)</b>		
İşlemci / RAM: 2 Çekirdek / 2 GB RAM Kasa Tipi: Standart İşletim sistemi: Mevcut değil Sürücü: 32 GB SSD	6AG4021-0AA11-0AA0	727.-
İşlemci / RAM: 2 Çekirdek / 2 GB RAM Kasa Tipi: Genişletilmiş İşletim sistemi: Mevcut değil Sürücü: 64 GB SSD	6AG4021-0AA12-0BA0	911.-
İşlemci / RAM: 4 Çekirdek / 4 GB RAM Kasa Tipi: Standart İşletim sistemi: Mevcut değil Sürücü: 64 GB SSD	6AG4021-0AB11-0BA0	1.026.-
İşlemci / RAM: 4 Çekirdek / 4 GB RAM Kasa Tipi: Genişletilmiş İşletim sistemi: Mevcut değil Sürücü: 128 GB SSD	6AG4021-0AB12-0CA0	1.211.-
İşlemci / RAM: 2 Çekirdek / 2 GB RAM Kasa Tipi: Standart İşletim Sistemi: Windows10 Enterprise LTSB2016 64Bit MUI Sürücü: 64 GB SSD	6AG4021-0AA11-1BA0	980.-
İşlemci / RAM: 4 Çekirdek / 4 GB RAM Kasa Tipi: Standart İşletim Sistemi: Windows10 Enterprise LTSB2016 64Bit MUI Sürücü: 64 GB SSD	6AG4021-0AB11-1BA0	1.189.-
Processor / RAM: 4 Core / 4 GB RAM Box-Type: Base Operating-System: Windows10 Enterprise LTSB2016 64Bit MUI Drive: 128 GB SSD	6AG4021-0AB11-1CA0	1.281.-
İşlemci / RAM: 4 Çekirdek / 4 GB RAM Kasa Tipi: Genişletilmiş İşletim Sistemi: Windows10 Enterprise LTSB2016 64Bit MUI Sürücü: 64 GB SSD	6AG4021-0AB12-1BA0	1.281.-
İşlemci / RAM: 4 Çekirdek / 4 GB RAM Kasa Tipi: Genişletilmiş İşletim Sistemi: Windows10 Enterprise LTSB2016 64Bit MUI Sürücü: 128 GB SSD	6AG4021-0AB12-1CA0	1.374.-
<b>Montaj Aparatları</b>		
DIN-Rail	6AG4021-0AA20-0AA1	16.-
Wall-Mount	6AG4021-0AA20-0AA2	16.-
Book-mount Base	6AG4021-0AA20-0AA3	16.-
Book-mount Extended	6AG4021-0AA20-0AA4	16.-
Book-mount DIN-Rail	6AG4021-0AA20-0AA5	16.-



\* Siemens Almanya stoklarında tutulmaktadır.

Endüstriyel PC seçimi için aşağıdaki linkteki IPC konfigüratörün kullanımını öneririz.  
<http://mall.industry.siemens.com/mall/en/tr/Catalog/Configurators>

# SIMATIC Endüstriyel Bilgisayarlar ve Monitörler

Malzeme Cinsi	Sipariş No	Birim Fiyatı Euro/Adet
<b>SIMATIC IPC327G (Basicbox PC)</b>		
<b>SIMATIC IPC327G (Basicbox PC)</b>	<b>6AG4 022 - 0BC 21 - 0AA 1</b>	<b>814.-</b>
Intel Atom x64 13E Processor (up to 3.0 GHz)/w/o Audio		
4GB RAM		
4USB+2COM		
İşletim sistemi mevcut değil		
Sürücü mevcut değil		
Duvara-Monte		
<b>İşlemci</b>		
Intel Atomx6413E Processor (up to 3.0 GHz)	A	-
Intel Atomx6413E Processor (up to 3.0 GHz)/TPM	B	59.-
Intel Atomx6413E Processor (up to 3.0 GHz)/w/o Audio	X C	-
Intel Atomx6413E Processor (up to 3.0 GHz)/TPM/w/o Audio	D	59.-
<b>RAM</b>		
4GB RAM	X 2	-
8GB RAM	3	147.-
16GB RAM	4	407.-
<b>Donanım</b>		
4USB+2COM	X 1	-
4USB+4COM pin başlığı ile	2	41.-
<b>İşletim Sistemi</b>		
İşletim sistemlessiz	X 0	-
Windows 10 Enterprise LTSC 2019, 64Bit, MUI (De, En, Fr, It, Sp)	2	159.-
<b>Hafıza</b>		
Hafıza mevcut değil	A	-
256G Eco SSD	B	236.-
512G Eco SSD	C	413.-
<b>Montaj</b>		
Duvara-Monte	1	-
DIN-ray montaj	2	-

## \*Stoktan tercih edilebilecek konfigürasyonlar:

İşlemci: Intel Atomx6413E Processor (up to 3.0 GHz)/w/o Audio Drive (SATA): sürücü mevcut değil RAM: 4 GB DRAM (1x 4 GB); İşletim sistemlessiz	6AG4022-0BC21-0AA1	814.-
İşlemci: Intel Atomx6413E Processor (up to 3.0 GHz)/w/o Audio Drive (SATA):256G SSD RAM: 4 GB DRAM (1x 4 GB); Windows 10 Enterprise LTSC 2019, 64Bit, MUI (De, En, Fr, It, Sp)	6AG4022-0BC21-2BA1	1.209.-
"İşlemci: Intel Atomx6413E Processor (up to 3.0 GHz)/w/o Audio Drive (SATA): sürücü mevcut değil RAM: 8 GB DRAM (1x 8 GB); İşletim sistemlessiz;"	6AG4022-0BC31-0AA1	962.-
"İşlemci: Intel Atomx6413E Processor (up to 3.0 GHz)/w/o Audio Drive (SATA):256G SSD RAM: 8 GB DRAM (1x 8 GB); Windows 10 Enterprise LTSC 2019, 64Bit, MUI (De, En, Fr, It, Sp)"	6AG4022-0BC31-2BA1	1.357.-

\* Siemens Almanya stoklarında tutulmaktadır.

Endüstriyel PC seçimi için aşağıdaki linkteki IPC konfigüratörün kullanımını öneririz.  
<http://mall.industry.siemens.com/mall/en/tr/Catalog/Configurators>



# SIMATIC Endüstriyel Bilgisayarlar ve Monitörler



IPC 227G

Malzeme Cinsi	Sipariş No	Birim Fiyatı Euro/Adet
<b>SIMATIC IPC 227G, Nanobox PC</b>		
<b>SIMATIC IPC 227G, Nanobox PC</b>	<b>6ES7 6 47 - 8 C A 1 1 - 2 A B 1</b>	<b>1.680.-</b>
Atom X6413E (4-Core), 4 GB RAM, COM mevcut değil 256 GB Eco SSD, Donanım eklentisi mevcut değil Windows 10 IoT Enterprise 2019 LTSC, 64Bit, MUI (Ger, En, Es, Fr, It) Montaj aparatı mevcut değil		
<b>İşlemci/ TPM</b>		
Atom X6211E (2-Core)	X	A
Atom X6413E (4-Core)		B
Atom X6414RE (4-Core)		C
Atom X6211E (2-Core) / TPM		D
Atom X6413E (4-Core) / TPM		E
Atom X6414RE (4-Core) / TPM		F
<b>RAM</b>		
4 GB RAM	X	1
8 GB RAM		2
16 GB RAM		3
<b>Donanım</b>		
COM mevcut değil	X	1
1x COM		2
2x COM		3
<b>Sürücü</b>		
Sürücü mevcut değil		1
256 GB Eco SSD		2
240 GB SSD		3
480 GB SSD	X	4
<b>Donanım eklentisi</b>		
Donanım eklentisi mevcut değil	X	A
NVRAM		B
AI Accelerator		C
<b>İşletim Sistemi</b>		
OS mevcut değil		A
Windows 10 IoT Enterprise 2019 LTSC, 64Bit, MUI (Ger, En, Es, Fr, It)		B
Windows 10 IoT Enterprise 2021 LTSC, 64Bit, MUI (Ger, En, Es, Fr, It)		C
Industrial Edge - SIMATIC		W
<b>Montaj</b>		
Montaj aparatı mevcut değil		0
DIN-ray montaj		1
Duvara-Monte		2
Kitap-Montaj		3

\*Bundle'lar sadece WES7E-64bit / SSD / CPU1507S sadece 4 veya 8 GB RAM & NVRAM / Multitouch ön paneller singletouch moda kullanılır.



IPC227G Box PC ve IPC227G Panel PC

Endüstriyel PC seçimi için aşağıdaki linkteki IPC konfigüratörün kullanımını öneririz.  
<http://mall.industry.siemens.com/mall/en/tr/Catalog/Configurators>

# SIMATIC Endüstriyel Bilgisayarlar ve Monitörler

Malzeme Cinsi	Sipariş No	Birim Fiyatı Euro/Adet
<b>SIMATIC IPC BX-32A (Box PC)</b>		
<b>SIMATIC IPC BX-32A (Box PC)</b>	<b>6AG4 152-1 A A 00-0 A B 1</b>	<b>1.932.-</b>
Standard-Device		
Intel Celeron 6600HLE (2,1 GHz, 2C/2T)		
4GB		
Dahili Sürücü-1 mevcut değil		
Dahili Sürücü-2 mevcut değil		
İşletim sistemi mevcut değil		
Opsiyon-1 mevcut değildir		
USB-Stick (Restore-Image; D&D) dahil		
9-36V DC Endüstriyel Güç Kaynağı (geniş aralık)		
<b>Cihaz Tipi</b>		
Standart Cihaz	2	-
<b>İşlemci</b>		
Intel Celeron 6600HLE (2,1 GHz, 2C/2T)	1	71.-
Intel Xeon W-11155MLE (1,8/3,1 GHz, 4C/8T)	3	554.-
<b>Montaj Tipi</b>		
montaj aparatı mevcut değildir.	A	-
DIN-Rail	B	29.-
Wall-mount	C	29.-
Book-mount	D	29.-
1 x PCIe ve DIN-Rail	F	170.-
1 x PCIe ve Wall-mount	G	170.-
1 x PCIe ve Book-mount	H	170.-
<b>Ram/NVRAM</b>		
4GB	A	-
8GB	B	178.-
16GB	C	489.-
32GB	D	1.155.-
<b>Dahili Sürücü-1 (OS)</b>		
Dahili sürücü-1 mevcut değildir.	0	-
256 GB Eco SSD	1	284.-
512 GB Eco SSD	2	554.-
<b>Dahili Sürücü-2</b>		
Dahili sürücü-2 mevcut değildir.	0	-
<b>İşletim sistemi</b>		
İşletim sistemi mevcut değildir	0	-
Windows 10 IoT Enterprise 2021 LTSC	1	245.-
<b>Opsiyon 1</b>		
opsiyon-1 mevcut değildir.	A	-
Ek; 1 x Com (RS232/485/422) (toplamda 3)	B	71.-
Ek; 2 x Com (RS232/485/422) (toplamda 4)	C	141.-
<b>Opsiyon 2</b>		
USB-Stick (Restore-Image; D&D) dahil	B	71.-
<b>Güç Kaynağı</b>		
9-36V DC Endüstriyel Güç Kaynağı (geniş aralık)	1	71.-



IPC BX-32A

Endüstriyel PC seçimi için aşağıdaki linkteki IPC konfigüratörün kullanımını öneririz.  
<http://mall.industry.siemens.com/mall/en/tr/Catalog/Configurators>

# SIMATIC Endüstriyel Bilgisayarlar ve Monitörler



IPC BX-39A

Malzeme Cinsi	Sipariş No	Birim Fiyatı Euro/Adet
<b>SIMATIC IPC BX-39A, Box PC</b>		
SIMATIC IPC BX-39A, Box PC	6AG4 142-1AA00-0AA0	1.978.-
Standard-Device		
Intel Celeron 6600HLE (2,1 GHz, 2C/2T)		
4GB		
Dahili Sürücü-1 mevcut değil		
Dahili Sürücü-2 mevcut değil		
İşletim sistemi mevcut değil		
COM mevcut değil		
USB-Stick (Restore-Image; D&D) mevcut değil		
24V DC güç kaynağı (Premium, NAU, isolated with hold-up time)		
<b>Cihaz Tipi</b>		
Standart Cihaz	2	-
<b>İşlemci</b>		
Intel Celeron 6600HLE (2,1 GHz, 2C/2T)	1	71.-
Intel Xeon W-11155MLE (1,8/3,1 GHz, 4C/8T)	3	554.-
Intel Xeon W-11555MLE (1,9/4,4 GHz, 6C/12T)	5	780.-
Intel Xeon W-11865MLE (1,5/4,5 GHz, 8C/16T)	7	1.275.-
<b>Montaj Tipi</b>		
montaj aparatı mevcut değildir.	A	-
DIN-Rail	B	29.-
Wall-mount	C	29.-
Book-mount	D	29.-
1 x PCIe ve DIN-Rail	F	170.-
1 x PCIe ve Wall-mount	G	170.-
1 x PCIe ve Book-mount	H	170.-
1 x PCIe ve Book-mount	J	312.-
2 x PCIe ve Wall-mount	K	312.-
2 x PCIe ve Book-mount	L	312.-
<b>Ram/NVRAM</b>		
4GB	A	-
8GB	B	177.-
16GB	C	489.-
32GB	D	1.155.-
16GB ile ECC	E	956.-
32GB ile ECC	F	1.806.-
8GB ve NVRAM (M.2 Modul)	G	290.-
16GB ve NVRAM (M.2 Modul)	H	601.-
32GB ve NVRAM (M.2 Modul)	J	1.267.-
16GB ile ECC and NVRAM (M.2 Modul)	K	1.068.-
32GB ile ECC and NVRAM (M.2 Modul)	L	1.918.-
<b>Dahili Sürücü-1 (OS)</b>		
Dahili sürücü-1 mevcut değildir.	0	-
256 GB Eco SSD	1	284.-
512 GB Eco SSD	2	554.-
<b>Dahili Sürücü-2</b>		
Dahili sürücü-2 mevcut değildir.	0	-
256 GB Eco SSD	1	284.-
512 GB Eco SSD	2	554.-

# SIMATIC Endüstriyel Bilgisayarlar ve Monitörler

Malzeme Cinsi	Sipariş No	Birim Fiyatı Euro/Adet
<b>SIMATIC IPC BX-39A, Box PC</b>		
SIMATIC IPC BX-39A, Box PC	6AG4 1 4 2 - 1 A A 0 0 - 0 A A 0	1.978.-
Standard-Device		
Intel Celeron 6600HLE (2,1 GHz, 2C/2T)		
4GB		
Dahili Sürücü-1 mevcut değil		
Dahili Sürücü-2 mevcut değil		
İşletim sistemi mevcut değil		
COM mevcut değil		
USB-Stick (Restore-Image; D&D) mevcut değil		
24V DC güç kaynağı (Premium, NAU, isolated with hold-up time)		
<b>İşletim Sistemi</b>		
without operating system (Edge-option with OS)	0	-
Windows 10 IoT Enterprise 2021 LTSC with processors Celeron, W-11155MLE, W-1155MLE	1	284.-
Windows 10 IoT Enterprise 2021 LTSC with processor W-11865MLE	2	554.-
<b>Opsiyon 1</b>		
opsiyon-1 mevcut değildir.	A	-
Ek olarak 1 x Com (RS232/485/422)	B	71.-
<b>Opsiyon 2</b>		
USB-Stick (Restore-Image; D&D) mevcut değildir	A	-
USB-Stick (Restore-Image; D&D) mevcuttur.	B	71.-
<b>Güç Kaynağı</b>		
24V DC Güç Kaynağı (Premium, NAU, Bekleme süresi ile izole edilmiş)	0	71.-



SIMATIC IPC BX-39A ve IPC PX-39A Ailesi

Endüstriyel PC seçimi için aşağıdaki linkteki IPC konfigüratörün kullanımını öneririz.  
<http://mall.industry.siemens.com/mall/en/tr/Catalog/Configurators>

# SIMATIC Endüstriyel Bilgisayarlar ve Monitörler

Malzeme Cinsi	Sipariş No	Birim Fiyatı Euro/Adet
<b>SIMATIC IPC527G (Basic IPC)</b>		
<b>SIMATIC IPC527G</b>	<b>6AG4025-0AB10-0AA0</b>	<b>1.119.-</b>
Pentium G4400 (2C/2T, 3.3 GHz, 3 MB cache)		
1 TB HDD		
4 GB DDR4		
İşletim sistemi mevcut değil		
1 x PCIe x16		
Ek donanım mevcut değil		
"2 x Gbit LAN, 4 x USB3.0, 2 x RS232/485/422, 1 x DisplayPort, 1 x VGA, 1 x Ses"		
PS 100/230V AC (Güç kablosu mevcut değil)		
<b>İşlemci</b>		
Pentium G4400 (2C / 2T, 3,3 GHz, 3 MB önbellek)	A	-
Core i5-6500 (4C / 4T, 3.2 (3,6) GHz, 6 MB önbellek)	C	295.-
Core i7-6700 (4C / 8T, 3,4 (4,0) GHz, 8 MB önbellek)	D	590.-
<b>Sürücüler</b>		
1 TB HDD	B	-
128GB SSD	D	-
256 GB SSD	E	142.-
512 GB SSD	F	319.-
Sürücü olmadan, 1 x 2.5 "SATA için hazırlanmıştır.	L	54.-
<b>RAM</b>		
4 GB DDR4	1	-
8GB DDR4	2	147.-
16 GB DDR4	3	407.-
<b>İşletim sistemi</b>		
İşletim sistemi mevcut değil	0	-
Windows 7 Ultimate 32 bit SP1, MUI	1	363.-
Windows 7 Ultimate 64 bit SP1, MUI	2	363.-
Windows 10 Enterprise LTSB 2016, 64 bit, MUI, Pentium, Core i5	3	204.-
Windows 10 Enterprise LTSB 2016, 64 bit, MUI, Core i7	4	306.-
Windows 10 Enterprise LTSC 2019, 64 bit, MUI, Pentium, Core i5	5	227.-
Windows 10 Enterprise LTSC 2019, 64 bit, MUI, Core i7	6	329.-
<b>Genişleme</b>		
1 x PCIe x16	A	-
1 x PCIe x16; 1 x PCIe x1; 2 x PCI	B	59.-
1 x PCIe x 16, 1 x PCIe x4; 2 x PCIe x1	C	77.-
<b>İlave donanım</b>		
Ek donanım mevcut değil	A	-
2 x RS232, 2 x USB2.0	B	35.-
1 x Gbit LAN ek (1 PCIe yuvası dolu)	C	107.-
1 x Gbit LAN (1 PCIe yuvası dolu) ve 2 x RS232, 2 x USB2.0	D	142.-



SIMATIC IPC 527 Box PC

# SIMATIC Endüstriyel Bilgisayarlar ve Monitörler

Malzeme Cinsi	Sipariş No	Birim Fiyatı Euro/Adet
<b>SIMATIC IPC 527G, Box PC</b>		
<b>* IPC 527G Basic Box PC</b>		
Pentium G4400 (2C/2T, 3.3 GHz, 3 MB Cache); 1 TB HDD; RAM: 4 GB DDR4 İşletim sistemi mevcut değil; 1 x PCIe x16; 1 x PCIe x1; 2 x PCI 2 x RS232, 2 x USB2.0 dahil	6AG4025-0AB10-0BB0	1.213.-
Core i5-6500 (4C/4T, 3.2 (3.6) GHz, 6 MB Cache); 1 TB HDD; RAM: 8 GB DDR4 İşletim sistemi mevcut değil; 1 x PCIe x16; 1 x PCIe x1; 2 x PCI 2 x RS232, 2 x USB2.0 dahil	6AG4025-0CB20-0BB0	1.655.-
Core i5-6500 (4C/4T, 3.2 (3.6) GHz, 6 MB Cache); 1 TB HDD; RAM: 8 GB DDR4 Windows 7 Ultimate 64 bit SP1, MUI; 1 x PCIe x16; 1 x PCIe x1; 2 x PCI 2 x RS232, 2 x USB2.0 dahil	6AG4025-0CB20-2BB0	2.018.-
Core i5-6500 (4C/4T, 3.2 (3.6) GHz, 6 MB Cache); 128 GB SSD; RAM: 8 GB DDR4 İşletim sistemi mevcut değil; 1 x PCIe x16; 1 x PCIe x1; 2 x PCI 2 x RS232, 2 x USB2.0 dahil	6AG4025-0CD20-0BB0	1.655.-
Core i5-6500 (4C/4T, 3.2 (3.6) GHz, 6 MB Cache); 128 GB SSD; RAM: 8 GB DDR4 Windows 7 Ultimate 64 bit SP1, MUI; 1 x PCIe x16; 1 x PCIe x1; 2 x PCI 2 x RS232, 2 x USB2.0 dahil	6AG4025-0CD20-2BB0	2.018.-
Core i5-6500 (4C/4T, 3.2 (3.6) GHz, 6 MB Cache); 256 GB SSD; RAM: 8 GB DDR4 Windows 7 Ultimate 64 bit SP1, MUI; 1 x PCIe x16; 1 x PCIe x1; 2 x PCI 2 x RS232, 2 x USB2.0 dahil	6AG4025-0CE20-2BB0	2.159.-
"Core i5-6500 (4C/4T, 3.2 (3.6) GHz, 6 MB Cache); 256 GB SSD; RAM: 8 GB DDR4 Windows 10 Enterprise LTSB 2016, 64 bit, MUI, for Pentium, Core i5; 1 x PCIe x16; 1 x PCIe x1; 2 x PCI 2 x RS232, 2 x USB2.0 dahil	6AG4025-0CE20-3BB0	2.001.-
Core i7-6700 (4C/8T, 3.4 (4.0) GHz, 8 MB Cache); 512 GB SSD; RAM: 8 GB DDR4 Windows 7 Ultimate 64 bit SP1, MUI; 1 x PCIe x16; 1 x PCIe x1; 2 x PCI 2 x RS232, 2 x USB2.0 dahil	6AG4025-0DF20-2BB0	2.631.-
Core i7-6700 (4C/8T, 3.4 (4.0) GHz, 8 MB Cache); 512 GB SSD; RAM: 8 GB DDR4 Windows 10 Enterprise LTSB 2016, 64 bit, MUI, for Core i7 ; 1 x PCIe x16; 1 x PCIe x1; 2 x PCI 2 x RS232, 2 x USB2.0 dahil	6AG4025-0DF20-4BB0	2.574.-
Core i5-6500 (4C/4T, 3.2 (3.6) GHz, 6 MB Cache); 256 GB SSD; 8 GB DDR4; Windows 10 Enterprise LTSC 2019, 64 bit, MUI, for Pentium, Core i5; 1 x PCIe x 16, 1 x PCIe x4; 2 x PCIe x1; Ek donanım mevcut değil	6AG4025-0CE20-5CA0	2.006.-
Core i7-6700 (4C/8T, 3.4 (4.0) GHz, 8 MB Cache); 256 GB SSD; 8 GB DDR4; Windows 10 Enterprise LTSC 2019, 64 bit, MUI, for Core i7; 1 x PCIe x 16, 1 x PCIe x4; 2 x PCIe x1; Ek donanım mevcut değil	6AG4025-0DE20-6CA0	2.403.-

\* Siemens Almanya stoklarında tutulmaktadır.

Endüstriyel PC seçimi için aşağıdaki linkteki IPC konfigüratörün kullanımını öneririz.  
<http://mall.industry.siemens.com/mall/en/tr/Catalog/Configurators>

# SIMATIC Endüstriyel Bilgisayarlar ve Monitörler



IPC 627E

Malzeme Cinsi	Sipariş No	Birim Fiyatı Euro/Adet	
<b>SIMATIC IPC 627E, Box PC</b>			
SIMATIC IPC 627E, Box PC	6AG4 131-3AA00-8AA0	2.588.-	
<b>SIMATIC IPC627E (Box PC)</b>			
Celeron G4900 (2C / 2T, 3.1GHz, 2MB Önbellek; VT-d);			
HDD 2,5 "SATA 320 GB dahili; 4 GB DDR4-2666 (1x4);			
DC 24V endüstriyel güç kaynağı; İşletim sistemi mevcut değil;			
Genişleme mevcut değil (SW); Genişleme mevcut değil (HW);			
2x PCI; UHD Graphics on board; 2x DP; 1x DVI-D;			
3x Gigabit Ethernet (IE/PN) RJ45; 6x USB 3.1 Gen.2; 1x serial (COM1);			
RAID-Controller on board; Watchdog; Temperature/Fan monitoring;			
<b>İşlemci</b>			
Celeron G4900 (2C / 2T, 3.1GHz, 2MB Önbellek; VT-d);	X	A	-
Celeron G4900 (2C / 2T, 3.1GHz, 2MB Önbellek; VT-d); NVRAM'ı;		B	71.-
Core i3-8100 (4C / 4T, 3.6GHz, 6MB Önbellek, VT-d);		C	383.-
Core i3-8100 (4C / 4T, 3.6GHz, 6MB Önbellek, VT-d); NVRAM'ı;		D	454.-
Core i7-8700 (6C / 12T, 3.2 (4.6) GHz, 12MB Önbellek, VT-d, AMT);		G	979.-
Core i7-8700 (6C / 12T, 3.2 (4.6) GHz, 12MB Önbellek, VT-d, AMT); NVRAM'ı;		H	1.049.-
<b>Sürücü</b>			
HDD 2,5 "SATA 320 GB dahili;	X	A	-
SSD 2,5 "SATA 480 GB dahili;		C	544.-
SSD 2,5 "SATA 960 GB dahili;		D	1.120.-
RAID1 2x SSD 2,5 inç SATA 480 GB dahili;		E	1.389.-
Çıkarılabilir sürücü bölmesinde RAID1 2x SSD 2.5 "SATA 480 GB;		G	1.530.-
Çıkarılabilir sürücü bölmesinde RAID1 2x SSD 2.5 "SATA 960 GB;		H	2.664.-
M.2 SSD NVMe 512 GB;		J	595.-
M.2 SSD NVMe 512 GB; HDD 2,5 "SATA 320 GB dahili;		K	879.-
M.2 SSD NVMe 512 GB; SSD 2.5 "SATA 480 GB dahili;		L	1.432.-
M.2 SSD NVMe 512 GB; SSD 2,5 "SATA 960 GB dahili;		M	1.960.-
M.2 SSD NVMe 512 GB; Çıkarılabilir sürücü bölmesinde RAID1 2x SSD 2.5 "SATA 480 GB;		Q	2.409.-
M.2 SSD NVMe 512 GB; 2 çıkarılabilir sürücü yuvası medya mevcut değil;		S	738.-
Sürücüler olmadan (dahili: 2x2.5 "montaj seçenekleri; kablolar dahil);		Y	55.-
<b>Ana hafıza</b>			
4 GB DDR4-2666 (1x4);	X	0	-
8 GB DDR4-2666 (2x4);		1	178.-
16 GB DDR4-2666 (2x8);		2	489.-
32 TR DDR4-2666 (2x16);		3	1.155.-
64 GB DDR4-2666 (4x16);		4	2.487.-
<b>Ülkeye özgü tip / güç kaynağı</b>			
DC 24V endüstriyel güç kaynağı;	X	0	-
AC 110 / 230V Namur'lu Endüstriyel PS; güç kablosu olmadan;		1	6.-
AC 110 / 230V Namur'lu Endüstriyel PS; güç kablosu Avrupa;		2	-
AC 110 / 230V Namur'lu Endüstriyel PS; güç kablosu ABD;		3	-
AC 110 / 230V Namur'lu Endüstriyel PS; güç kablosu Çin;		4	-
DC 24V industrial power supply; System certification UL HazLoc;		5	-

# SIMATIC Endüstriyel Bilgisayarlar ve Monitörler

Malzeme Cinsi	Sipariş No	Birim Fiyatı Euro/Adet	
<b>SIMATIC IPC 627E, Box PC</b>			
SIMATIC IPC 627E, Box PC	6AG4 131-3AA00-8AA0	2.588.-	
<b>İşletim sistemi</b>			
Windows 10 Enterprise 2016 LTSB, 64Bit, MUI (En, Ger, Fr, It, Sp), for Celeron and i3;	0	245.-	
Windows 10 Enterprise 2016 LTSB, 64Bit, MUI (En, Ger, Fr, It, Sp), for Core i7;	1	368.-	
Windows 10 IoT Enterprise 2019 LTSC, 64Bit, MUI (En, Ger, Fr, It, Sp), for Celeron and i3;	2	245.-	
Windows 10 IoT Enterprise 2019 LTSC, 64Bit, MUI (En, Ger, Fr, It, Sp), for Core i7;	3	368.-	
İşletim sistemi mevcut değil;	X	8	-
<b>Genişleme (SW)</b>			
Genişleme mevcut değil (SW);	X	A	-
SIMATIC IPC DiagMonitor eklendi;		B	159.-
SIMATIC IPC Görüntü & Bölme Oluşturan eklendi;		C	119.-
SIMATIC IPC DiagMonitor, Image&Partition Creator eklendi;		D	279.-
TPM Modülü;		X	71.-
<b>Eklenti (HW)</b>			
Genişleme mevcut değil (HW);	X	A	-
2x USB 2.0 (1 yuva dolu);		B	85.-
CMOS Pilsiz Cihaz (CR2450N);		C	12.-
<b>Eklenti (HW)</b>			
2x PCI;		0	-
1x PCIe (x16), 1 x PCI;		1	-
2x PCIe (x16, x 4);		2	-
3x PCI, 2x PCIe (x16, x4);		3	354.-
5x PCIe (1x16, 2x4, 2x1);		4	354.-
2x PCI; boyalı konut;		5	100.-
1x PCIe (x16), 1 x PCI; boyalı kasa;		6	100.-
2x PCIe (x16, x 4); boyalı kasa;		7	100.-



SIMATIC IPC Ailesi

Endüstriyel PC seçimi için aşağıdaki linkteki IPC konfigüratörün kullanımını öneririz.  
<http://mall.industry.siemens.com/mall/en/tr/Catalog/Configurators>



# SIMATIC Endüstriyel Bilgisayarlar ve Monitörler

Malzeme Cinsi	Sipariş No	Birim Fiyatı Euro/Adet	
<b>SIMATIC IFP Basic</b>			
SIMATIC IFP1200 Basic	6AV7 862-2BC 0 0 - 0 A A 0	601.-	
Ekran boyutu: 12 "(çözünürlük: 1280x800) Grafik arayüzleri; 1 x DP, 1 x VGA Çalışma fonksiyonu: Dokunmatik ekran (analog rezistif) Güç kaynağı; 24V DC Arayüzler; 2 x USB2.0 (downstream); 1 x USB (Dokunmatik için)			
<b>Ekran boyutu</b>			
12 "(çözünürlük: 1280x800)	X	C	601.-
15 "(çözünürlük 1366x768)		D	722.-
19 "(çözünürlük 1366x768)		E	843.-
22 "(çözünürlük 1920x1080)		F	1.023.-



SIMATIC Endüstriyel Flat Panel Ailesi

# SIMATIC Endüstriyel Bilgisayarlar ve Monitörler

Malzeme Cinsi	Sipariş No	Birim Fiyatı Euro/Adet
<b>SIMATIC Industrial Flat Panel Monitor V2 (Multitouch, FullHD)</b>		
<b>SIMATIC Industrial Flat Panel Monitor IFP1200</b>	<b>6AV7863-1MA00-2AA0</b>	<b>1.879.-</b>
SIMATIC Industrial Flat Panel Monitor IFP1200 Ekran boyutu 12" (1280x800) Standard 5m mesafeye kadar mümkün Düz montajlı, Standart Siemens tasarımı DVI-D, DisplayPort Arabirimi Kısılabilir, 2x USB arka EX Bölgesi 2/22; deniz sertifikaları / onayları 24 Volt DC, galvanik yalıtımlı		
<b>Ekran boyutu</b>		
12" (1280x800)	1	1.879.-
15" (FullHD / PRO, 1920x1080)	X 5	2.024.-
19" (FullHD, 1920x1080)	6	2.168.-
22" (FullHD, 1920x1080)	4	2.456.-
24" (FullHD, 1920x1080)	7	2.746.-
<b>Özel Fonksiyonlar</b>		
Standart 5m mesafeye kadar mümkün	0	-
100m mesafeye kadar uzatıldı (HDBasedT)	1	-
IP-Protokolü üzerinden Ethernet Monitörü	2	288.-
<b>Dizayn</b>		
Standart Siemens tasarımı	A	-
Nötr tasarım, marka yok	N	-
<b>Opsiyon</b>		
IFP V2 100-240V AC - 24V DC 60W için AC Güç Kaynağı modülü; PRO cihazlar için uygun değil	6AV7860-3PA00-0AA0 C01	209.-
<b>Aksesuarlar: 5 metreye kadar standart tipler için</b>		
DVI-D-kablo endüstriyel sınıf 3m	6AV7860-0BH30-0AA0	65.-
DVI-D-kablo endüstriyel sınıf 5m	6AV7860-0BH50-0AA0	77.-
USB kablosu endüstriyel sınıf 3m	6AV7860-0CH30-0AA0	24.-
USB kablosu endüstriyel sınıf 5m	6AV7860-0CH50-0AA0	32.-
DisplayPort kablosu endüstriyel sınıf 3m	6AV7860-0DH30-0AA0	47.-
DisplayPort kablosu endüstriyel sınıf 5m	6AV7860-0DH50-0AA0	54.-
<b>Aksesuarlar: genişletilmiş tipler için (HDBaseT)Kablo Seti</b>		
10m (Cat6 Kablosu; Alıcı-verici HDBaseT; Montaj aksesuarları, USB / DP kablosu)	6AV7860-1EX21-0AB1	348.-
Kablo Seti 15m (Cat6 Kablosu; Alıcı-verici HDBaseT; Montaj aksesuarları, USB / DP kablosu)	6AV7860-1EX21-5AB1	418.-
Kablo Seti 20m (Cat6 Kablo; Alıcı-verici HDBaseT; Montaj aksesuarları, USB / DP kablosu)	6AV7860-1EX22-0AB1	486.-
Kablo Seti 30m (Cat6 Kablosu; Alıcı-verici HDBaseT; Montaj aksesuarları, USB / DP kablosu)	6AV7860-1EX23-0AB1	625.-
CAT6A Kablo, mevcut uzunluk, min 20m, maks. 1000m, configure edilememiş, fişsiz	6XV1878-2C	9.-
CAT6 fiş kendi kablo konfigürasyonunuz için, 2 adet	6AV7860-1EY00-0AA0	20.-
<b>Kablo setleri</b>		
Transceiver Modul (HDBaseT, without cable, with mounting accessory, usb/dp cable 0,5m)	6AV7860-3EH00-0AA0	348.-
CAT6 cable 10m for HDBaseT tested	6AV7860-0EH01-0AA0	56.-
CAT6 cable 15m for HDBaseT tested	6AV7860-0EH01-5AA0	78.-
CAT6 cable 20m for HDBaseT tested	6AV7860-0EH02-0AA0	93.-
CAT6 cable 30m for HDBaseT tested	6AV7860-0EH03-0AA0	97.-

# SIMATIC Endüstriyel Bilgisayarlar ve Monitörler

Malzeme Cinsi	Sipariş No	Birim Fiyatı Euro/Adet
<b>Industrial Thin Client SIMATIC ITC V3</b>		

<b>Thin Client V3 ve Thin Client PRO</b>	<b>6AV6 646 - 1 BA 1 5 - 0 AA 0</b>	<b>2.154.-</b>
--	-------------------------------------	----------------

## SIMATIC ITC1500 V3

15" Ekran (1366x768 Piksel) Standart, Panel montaj  
Projektif Kapasitif Multi Touch TFT Panel, 4 x USB üzerinden mouse, keyboard, USB bellek bağlantısı, Sm@rtServer ile Operatör Panel ve WinCC RT Advance PC'ye client olarak bağlanma, Windows Server'a kurulu Web Navigator'a RDP üzerinden terminal bağlantısı, RDP protokolüyle SAP, MES veya ofis uygulamalarına bağlantı, VNC protokolü desteği, Citrix desteği, PDF reader uygulaması, web browser özelliği (HTML5, XML, CSS, Javascript desteği)  
Runtime / Host PC veya operatör panel ile birlikte kullanılır. bağlam menüsü var

## Ekran boyutu / çözünürlük

15" Ekran (1344x768 piksel)	X	1 5 0	2.154.-
19" Ekran (1344x768 piksel)		1 8 0	2.433.-
22" Ekran (1920x1080 piksel)		2 2 1	2.710.-

## Montaj tipi

Panoya montaj	X	A	-
Her yönden IP65 korumalı, kaide için uygun		B	417.-
Her yönden IP65 korumalı, taşıma kolu için uygun, genişleme modülü takılamaz		C	417.-
Her yönden IP65 korumalı, taşıma kolu için uygun, genişleme modülü takılabilir		D	417.-

## Dizayn

Standart	X	A	-
Nötr		N	139.-



Thin Client V3



## Siemens Servis Opsiyon

Tüm endüstriyel PC ve Field PG'lerde garanti süresini 48 aya uzatan paketler

Rack, Box PC	6ES7648-4AB48-0AA0	196.-
Panel PC	6ES7648-4AP48-0AA0	294.-

## SIMATIC WinCC V17 Runtime Advanced Paketleri (Panel PC, IPC, Rack PC ve Box PC için)

<b>SIMATIC HMI, WinCC Runtime Advanced Paketi</b>	<b>6AV2 1 1 4 - 2 B A 0 7 - 0 AA 0</b>	<b>389.-</b>
---	--	--------------

Yalnız IPC 127E/227E/277E/227G/277G/327G/377G/BX-32A/BX-39A/PX-32A0 PX-39A/277G (PRO)/PX-39A(PRO) /677E/527G /627E, IPC 347G/RW-543A/RW-545A/547J/647E/847E/1047E, IPC MD-34A ile birlikte sipariş edilebilir. SIMATIC WinCC V17 Runtime Advanced 128 PowerTags, arşiv ve reçete opsiyon lisansları dahildir.

## Software Komponentler

128 PowerTags (RT)		B	389.-
512 PowerTags (RT)		D	1.267.-
2048 PowerTags (RT)		F	1.946.-
4096 PowerTags (RT)		H	2.919.-
8192 PowerTags (RT)		K	3.890.-

## SIMATIC WinCC V8.0 Runtime Paketleri (Panel PC/IPC/Rack PC ve Box PC için)

<b>SIMATIC HMI, WinCC V8.0 Paketi</b>	<b>6AV6382 -2 CA 0 8 - 0 AX 0</b>	<b>1.928.-</b>
---------------------------------------	-----------------------------------	----------------

IPC 127E/227E/277E/227G/277G/327G/377G/BX-39A/PX -39A/277G (PRO)/PX-39A(PRO) /677E/527G /627E, IPC 347G/547J/647E/847E, IPC MD-34A ile birlikte sipariş edilebilir.\*

## Software Komponentler

Client		A	1.837.-
128 PowerTags (RT 128)	X	C	1.928.-
512 PowerTags (RT 512)		D	3.166.-
2048 PowerTags (RT 2048)		E	3.907.-
8K PowerTags (RT 8K)		H	5.018.-
64K PowerTags (RT 64K)		F	6.128.-

# SIMATIC Endüstriyel Bilgisayarlar ve Monitörler

Malzeme Cinsi	Sipariş No	Birim Fiyatı Euro/Adet	
<b>SIMATIC WinCC V19 Runtime Professional Paketleri (Panel PC, IPC, Rack PC ve Box PC için)</b>			
SIMATIC HMI, WinCC V19 Runtime Professional Paketi	6AV2 1 1 5 - 2 B A 0 2 - 3 A A 0	2.213.-	
Yalnız IPC 127E/227E/277E/227G/277G/327G/377G/BX-32A/BX-39A/PX-32A/PX-39A/277G (PRO)/PX-39A(PRO) /677E/527G /627E,IPC 347G/RW-543A/RW-545A/547J/647E/847E/1047E, IPC MD-34A ile birlikte sipariş edilebilir.*			
<b>Software Komponentler</b>			
128 PowerTags (RT)	X	B	2.213.-
512 PowerTags (RT)		D	3.386.-
2048 PowerTags (RT)		F	4.167.-
4096 PowerTags (RT)		H	4.585.-
8192 PowerTags (RT)		K	5.003.-
65536 PowerTags (RT)		M	6.148.-
WinCC Runtime Professional V19 Client	6AV2117-2DB02-3AA0	2.091.-	

\* IPC'nin performansına uygun Scada projesi için kullanılabilirsiniz.

## SIMATIC WinCC Unified V19 RT PC Paketleri (Panel PC/IPC/Rack PC ve Box PC için)

Parameter control opsiyonu ve arşiv lisansı IPC paketi ile birlikte gelmektedir. İçeriği Unified RT lisans sayısına göre değişmektedir. Yalnız IPC 127E/227E/277E/227G/277G/327G/377G/BX-32A/BX-39A/PX-32A/PX-39A/277G (PRO)/PX-39A(PRO) /677E/527G /627E,IPC 347G/RW-543A/RW-545A/547J/647E/847E/1047E, IPC MD-34A ile birlikte sipariş edilebilir.\*

WinCC Unified V19 PC RT 150 (WinCC Unified Logging Tags 100 içermektedir)	6AV2155-3DB02-3AA0	570.-
WinCC Unified V19 PC RT 500 (WinCC Unified Logging Tags 200 içermektedir)	6AV2155-1EB02-3AA0	1.425.-
WinCC Unified V19 PC RT 1k (WinCC Unified Logging Tags 500 içermektedir)	6AV2155-2EB02-3AA0	1.900.-
WinCC Unified V19 PC RT 2.5k (WinCC Unified Logging Tags 500 içermektedir)	6AV2155-2MB02-3AA0	2.470.-
WinCC Unified V19 PC RT 5k (WinCC Unified Logging Tags 1000 içermektedir)	6AV2155-1FB02-3AA0	3.799.-
WinCC Unified V19 PC RT 10k (WinCC Unified Logging Tags 1000 içermektedir)	6AV2155-2FB02-3AA0	4.749.-
WinCC Unified V19 PC RT 50k (WinCC Unified Logging Tags 1000 içermektedir)	6AV2155-1GB02-3AA0	6.648.-

\* IPC'nin performansına uygun Scada projesi için kullanılabilirsiniz.



IPC Panel PC Touch ve Multi-Touch ailesi



# SITRAIN Eğitimleri

Call Center: 444 0 747 | [siemens.com.tr](https://www.siemens.com.tr)

**SIEMENS**

No:	Kodu:	Kurs Adı:	Süresi:	Fiyat (KDV Hariç / Euro):
<b>Kurs Grubu: SIMATIC S7 Classic</b>				
1	S7-SYS1	SIMATIC S7-300/400 Sistem 1	5 gün	745.-
2	S7-SYS2	SIMATIC S7-300/400 Sistem 2	5 gün	745.-
3	S7-SYS3	SIMATIC S7-300/400 Sistem 3	5 gün	880.-
4	S7-ANA	SIMATIC S7-300/400 Analog ve PID	5 gün	880.-
5	ST-SERV1	SIMATIC S7-300/400 Servis & Workshop 1	5 gün	745.-
6	ST-SERV2	SIMATIC S7-300/400 Servis & Workshop 2	5 gün	745.-
7	ST-SERV3	SIMATIC S7-300/400 Servis & Workshop 3	5 gün	880.-
8	ST-PRO1	SIMATIC S7-300/400 Program 1	5 gün	745.-
9	ST-PRO2	SIMATIC S7-300/400 Program 2	5 gün	745.-
10	ST-PRO3	SIMATIC S7-300/400 Program 3	5 gün	880.-
11	ST-7CFC	SIMATIC S7-300/400 CFC Programlama dili	3 gün	528.-
12	ST-7GRAPH	SIMATIC S7 Graph ile Proses Kontrolü	3 gün	528.-
13	ST-7SCL	SIMATIC S7-300/400 SCL Programlama dili	3 gün	528.-
14	ST-7H400H	SIMATIC S7-400H Redundant Sistem	2 gün	408.-
<b>Kurs Grubu: SIMATIC S7 Safety Classic</b>				
15	ST-PPDS	SIMATIC S7 Distributed Safety ile Konfigürasyon ve Programlama	3 gün	669.-
<b>Kurs Grubu: SIMATIC S7 TIA Portal</b>				
16	TIA-MICRO1	SIMATIC S7-1200 Temel Seviye	3 gün	297.-
17	TIA-SYSUP	SIMATIC S7 TIA Portal S7-1500 Upgrade	5 gün	745.-
18	TIA-PRO1	SIMATIC S7-1500 TIA Portal Program 1	5 gün	745.-
19	TIA-PRO2	SIMATIC S7-1500 TIA Portal Program 2	5 gün	745.-
20	TIA-PRO3	SIMATIC S7-1500 TIA Portal Program 3	5 gün	880.-
21	TIA-SERV1	SIMATIC S7-1500 TIA Portal Servis 1	5 gün	745.-
22	TIA-SERV2	SIMATIC S7-1500 TIA Portal Servis 2	5 gün	745.-
23	TIA-GRAPH	TIA Portal S7-GRAPH ile SIMATIC PLC programlama	3 gün	528.-
24	TIA-SCL1	SIMATIC TIA Portal SCL Programlama 1	3 gün	528.-
<b>Kurs Grubu: SIMATIC S7 Safety TIA Portal</b>				
25	TIA-SAFETY	TIA Portal'da STEP 7 Safety ile fail-safe kontrol cihazlarının programlanması	3 gün	669.-
<b>Kurs Grubu: SIMATIC PCS7</b>				
26	ST-PCS7SY1	SIMATIC PCS7 Sistem 1	5 gün	1.115.-
27	ST-PCS7SY2	SIMATIC PCS7 Sistem 2	5 gün	1.115.-
28	ST-PCS7SAF	SIMATIC PCS 7 Process Safety	3 gün	669.-
<b>Kurs Grubu: SIMATIC NET Classic</b>				
29	IK-PBSYS	SIMATIC S7 PROFIBUS Sistem	3 gün	528.-
30	IK-PBSERV	PROFIBUS Servis	3 gün	528.-
31	IK-PNSYS	SIMATIC S7 PROFINET Sistem	3 gün	528.-
32	IK-IWLANSYS	Endüstriyel Wireless LAN Sistem	2 gün	352.-
33	IK-IESYS	SIMATIC S7 Endüstriyel Ethernet	4 gün	704.-
34	IK-OPCSYS	OPC ile haberleşme - Sistem	3 gün	528.-
<b>Kurs Grubu: SIMATIC NET TIA Portal</b>				
35	IK-TIAPN	SIMATIC ile PROFINET ve IP-Tabanlı Haberleşme	5 gün	880.-
<b>Kurs Grubu: SIMATIC HMI Classic</b>				
36	ST-BWINCCS	SIMATIC WinCC Sistem 1	5 gün	880.-
37	ST-BWINOND	SIMATIC WinCC Sistem 2	5 gün	1.020.-

## Endüstriyel Otomasyon Eğitimleri Bölümü

No:	Kodu:	Kurs Adı:	Süresi:	Fiyat (KDV Hariç / Euro):
<b>Kurs Grubu: SIMATIC HMI TIA Portal</b>				
38	TIA-WCCM	SIMATIC TIA Portal WinCC Makine Seviyesi	3 gün	447.-
39	TIA-WCCS	SIMATIC TIA Portal WinCC SCADA	5 gün	880.-
40	TIA-UWCC1	SIMATIC WinCC Unified 1, Sistem Kursu	3 gün	447.-
<b>Kurs Grubu: SINUMERIK</b>				
41	NC-84SL-SK	SINUMERIK 840D sl Servis	5 gün	1.275.-
42	NC-8x0D-PR	SINUMERIK 810D/840D Programlama	5 gün	1.275.-
43	NC-8x0D-SV	SINUMERIK 810D/840D Bakım ve Servis	5 gün	1.275.-
44	NC-84SL-SIP	SINUMERIK 840D sl Servis & Startup	10 gün	2.550.-
<b>Kurs Grubu: SINUMERIK Safety</b>				
45	NC-84SL-SIS	SINUMERIK 840D sl, Safety Integrated Bakım ve Servis	5 gün	1.275.-
<b>Kurs Grubu: SIMOTION</b>				
46	MC-SMO-PM	SIMOTION - Programlama ve Devreye Alma	5 gün	1.115.-
47	MC-SMO-PA	SIMOTION - İleri Programlama	5 gün	1.275.-
48	TIA-MC	TIA Portal ile SIMATIC - Motion Control	5 gün	1.115.-
<b>Kurs Grubu: SINAMICS</b>				
49	DR-G12-PM	SINAMICS G120 - Parametreler ve Devreye Alma	3 gün	669.-
50	DR-S12-PM	SINAMICS S120 - Parametreler ve Devreye Alma - Starter	5 gün	1.115.-
51	DR-S12-PMT	SINAMICS S120 - Parametreler ve Devreye Alma - TIA Portal	5 gün	1.115.-
52	DR-S12-DG	SINAMICS S120 - Diagnostik ve Servis	5 gün	1.115.-
<b>Kurs Grubu: SIMATIC Sensors Classic</b>				
53	SE-RFID	RFID - SIMATIC RF Sistem	2 gün	298.-

Kurs Fiyatları KDV hariç net fiyatlardır.

Siemens kurs fiyat ve sürelerinde değişiklik yapma hakkı saklı tutar.  
Detaylar için [www.siemens.com.tr/sitrain](http://www.siemens.com.tr/sitrain) adresimizde bakabilirsiniz.  
Telefon: 444 0 747, E-Posta: [callcenter.tr@siemens.com](mailto:callcenter.tr@siemens.com)



# Sürdürülebilirlik Hizmetleri

Call Center: 444 0 747 | [siemens.com.tr](https://www.siemens.com.tr)

**SIEMENS**



# Sürdürülebilirlik Hizmetleri

No:	Kodu:	Sektör:	Hizmet Tanımı:	Sınıflandırma (Enerji Tüketimine Göre, TEP)		
				<1000 TEP	1000 - 5000 TEP	>5000 TEP
				Fiyat (Euro)	Fiyat (Euro)	Fiyat (Euro)
<b>Hizmet Grubu: Enerji Etüdü Hizmetlerimiz</b>						
1	EES-DEA	Genel	Detaylı Enerji Etüdü	10.800.-	17.550.-	27.000.-
2	EES-PEA	Genel	Ön (İzleme) Enerji Etüdü	5.400.-	8.100.-	12.150.-
3	EES-CEA	Genel	Dekarbonizasyon Etüdü	13.500.-	20.250.-	30.600.-
4	EES-GHG	Genel	Sera Gazı Emisyon Hesaplama & Raporlama	5.400.-	6.750.-	9.900.-
5	EES-EMA	Genel	Enerji İzleme ve Yönetim Sistemi Etüdü	8.100.-	9.900.-	13.500.-
6	EES-HRA	Genel	Harmonik Analizi	3.600.-	5.400.-	7.200.-
7	EES-ISO	Genel	ISO 50001 Enerji Yönetim Sistemi	9.000.-	9.900.-	10.800.-
8	EES-FEA	Genel	Odaklı Enerji Etüdü (Yardımcı Tesisler)	6.300.-	9.450.-	13.500.-

No:	Kodu:	Sektör:	Hizmet Tanımı:	Sınıflandırma (Ekipman Sayısına Göre, NoE)		
				NoE < 20	NoE= 20 - 40	NoE= 41 - 60
				Fiyat (Euro)	Fiyat (Euro)	Fiyat (Euro)
<b>Hizmet Grubu: Odaklı Enerji Etüdü Hizmetlerimiz</b>						
9	EES-REA	Genel	Döner Ekipman Etüdü (Pompa, Fan ve Kompresör)	5.400.-	8.100.-	12.150.-
10	EES-MEA	Genel	IE4 Super Premium Motor Değişim Etüdü	4.500.-	6.210.-	7.200.-

No:	Kodu:	Sektör:	Hizmet Tanımı:	Sınıflandırma (Ekipman Sayısına Göre, NoE)		
				NoE < 10	NoE= 10 - 20	NoE= 21 - 40
				Fiyat (Euro)	Fiyat (Euro)	Fiyat (Euro)
<b>Hizmet Grubu: Soğutma Sistem Etüdü Hizmetimiz</b>						
11	EES-HVC	Genel	HVAC Sistemleri Etüdü (Chiller, Soğutma Kulesi)	5.400.-	8.100.-	12.150.-

No:	Kodu:	Sektör:	Hizmet Tanımı:	Sınıflandırma (Ekipman Sayısına Göre, NoE)		
				NoE = 1	NoE= 2 - 3	NoE= 4 - 5
				Fiyat (Euro)	Fiyat (Euro)	Fiyat (Euro)
<b>Hizmet Grubu: Retrofit Odaklı Proses Enerji Etüdü Hizmetlerimiz</b>						
12	EES-BSA	Genel	Kazan Sistemleri Etüdü	5.400.-	8.100.-	12.150.-
13	EES-WHR	Genel	Atık Isı & Enerji Üretim Potansiyeli Etüdü	5.400.-	8.100.-	12.150.-
14	EES-DPA	Ağaç	Kurutucu Proses Etüdü	5.400.-	8.100.-	12.150.-
15	EES-IOA	Ağaç	Emprenye Fırını Etüdü	5.400.-	8.100.-	12.150.-
16	EES-SPA	Ağaç	Havalı Ayırıcı Proses Etüdü	5.400.-	8.100.-	12.150.-
17	EES-TPA	Ağaç	Sekonder Kızgın Yağ Sistem Etüdü	5.400.-	8.100.-	12.150.-
18	EES-DCA	Genel	DC-AC & DC-Tork Motor Değişimi Etüdü	3.600.-	5.400.-	7.200.-

TEP: Ton Eşdeğer Petrol (1 TEP = 11.627 kWh)

NoE: Ekipman Sayısı

**Not:** Her bir sürdürülebilirlik hizmeti için fiyatlar, fiyat listesinde ekipman sayısı (NoE) ve TEP değerlerine göre sınıflandırılarak verilmiştir. Ekipman ve TEP sayısı listede belirtilen sayıları aşıyorsa fiyat için lütfen bizimle iletişime geçin.

# Önemli Notlar

- Fiyatlarımızda herhangi bir ihbara gerek duymaksızın değişiklik yapma hakkımız mahfuzdur.
- Teslimatlarımız, teslim tarihinde geçerli fiyat listemize göre yapılmaktadır.
- Fiyatlarımıza KDV dahil değildir.
- Listemizde bulamadığınız ürünler için lütfen satış birimlerimizle temasa geçiniz.
- Üretim programında ve ölçülerde değişiklik yapma hakkımız mahfuzdur.
- İçeride görülen resim ve teknik değerler genel bilgi amaçlıdır. Cihaz ölçüleri, montaj ve işletme verileri için, cihazla birlikte verilen işletme talimatını esas alınız.
- Tüm ürünlerimiz imalat hatalarına karşı en az bir yıl garantilidir.
- Ürününüzün kullanım ömrü sona erdiğinde, atık azaltımının ve geri dönüşümün sağlanması amacı ile tesislerimize ileterek doğanın korunmasına katkıda bulununuz.
- Ürünlerimiz, AB teknik mevzuatına uyumlu CE işaretine sahip olup, ulusal ve uluslararası standartlara uygun olarak, TS-ISO- EN 9001 Kalite Sistem Belgeli kuruluşlarımızda, çevre koruyucu sistemlerle üretilmektedir.
- Tüm güncel belgelerimize web sitemizden erişebilirsiniz;  
ISO 9001 Kalite Yönetim Sistemi Belgesi  
ISO 14001 Çevre Yönetim Sistemi Belgesi  
ISO 45001 İş Sağlığı Güvenliği Belgesi  
ISO 27001 Bilgi Güvenliği Yönetim Sistemi Belgesi

<https://new.siemens.com/tr/tr/sirket/hakkimizda/politikalarimiz-sertifikalarimiz.html>

## Teknik Destek

Tel : 444 0 747

e-mail : teknikdestek.tr@siemens.com



# Önemli Notlar

Türkiye Siemens genel internet adresi:

<http://www.siemens.com.tr>

Elektrik motorlarında enerji tasarrufu hesap makinesi adresleri:

<http://www.siemens.com/sinasave>

<http://www.siemens.com/energy-saving-calculator>

AC motorlar ve AC motor hız kontrol cihazları için teknik detay adresleri:

<http://www.siemens.com.tr/motor-kontrol>

Türkiye Siemens otomasyon eğitimleri için internet adresi:

<http://www.siemens.com.tr/sitrain>

Global Siemens Teknik destek internet adresi:

<http://support.automation.siemens.com>

Bu internet adresinde bütün otomasyon ve motor sürücülerine ait çeşitli bilgiler yer alır:

**Manuals:** Ürünlerin PDF formatında kullanım kitapları ve dökümanlar bulunur.

**Downloads:** Güncelleme, versiyon yükseltme, Service Pack, Support Tools gibi yazılımlar yüklenebilir.

**Certificates:** Ürünlerin uluslararası CE, UL, TÜV, Lloyd gibi sertifikaları bulunur.

**FAQ:** Ürünlere ait sık sorulan sorular ve cevapları bulunur.

**Updates:** Yeni çıkan veya güncellenen ürün bilgileri bulunur.

## Teknik Destek Hattı:

**Türkiye Siemens Teknik destek hattı: 444 0 747**

Bu destek hattı hafta içi saat 8.00 ile 17.30 arası çeşitli hizmetler vermektedir:

**Teknik destek:** Ürünlere ait sorular ve ihtiyaç duyulan bilgiler verilir.

**Servis hizmeti:** Arıza ve sorunlarınıza yerinde müdahale hizmeti verilir.

**Eğitim hizmeti:** Otomasyon ürünlerine ait eğitim hizmetleri verilir.

# Bölgelerimiz

## Bölge Adreslerimiz

### İSTANBUL BÖLGESİ

- Yakacık Caddesi No: 111  
34870 Kartal / İstanbul  
Tel : +90 (216) 459 20 00  
Call Center : 444 0 747  
Call Center (Sağlık) : 444 0 633  
www.siemens.com.tr  
<http://www.facebook.com/SiemensTurkiye>  
<http://www.twitter.com/SiemensTurkiye>

### GEBZE ORGANİZE SANAYİ BÖLGESİ

- 1000. Cadde 13. Sokak No: 1004  
41480 Gebze / Kocaeli  
Tel : +90 (262) 676 20 00

### GEBZE TEMBELOVA FABRİKA

- GOSB Tembelova Mevkii  
Gençlik Cad. No: 3003 41400  
Gebze / Kocaeli

### AKARETLER ŞEHİR OFİSİ

- Vişnezade Mahallesi  
Süleyman Seba Cad. No: 5  
34357 Akaretler - Beşiktaş / İstanbul  
Tel : +90 (212) 334 13 33

### ŞEHİR OFİSLERİ

#### ADANA ŞEHİR OFİSİ

- Reşat Bey Mahallesi Türkkuşu Caddesi  
Günep Panorama İş Merkezi Blok: B Kat: 1  
01120 Seyhan / Adana  
Tel : +90 (322) 454 78 88

### BURSA ŞEHİR OFİSİ

- Odunluk Mahallesi Akademi Caddesi 10/5  
Zeno Business Center Blok: C Kat: 3 No:13  
16110 Nilüfer / Bursa  
Tel : +90 (224) 234 54 00

### İZMİR ŞEHİR OFİSİ

- Akdeniz Caddesi Birsal İş Merkezi No:14 Kat:4  
35210 Alsancak / İzmir  
Tel : +90 (232) 411 70 04

### SIEMENS ŞİRKETLERİ

- SIEMENS FİNANSAL KİRALAMA A.Ş.  
19 Mayıs Cad. Dr. İsmet Öztürk Sok.  
Şişli Plaza Ofis Blokları Blok: E Kat: B1  
34360 Şişli / İstanbul  
Tel : +90 (212) 251 02 07

- SIEMENS İŞİTME CİHAZLARI SAN. ve TİC. A.Ş

- Yakacık Cad. No: 111  
34870 Kartal / İstanbul  
Tel : +90 (216) 576 34 01

# Global Program Partnerlerimiz

Solution  
Partner  
Automation  
Drives

SIEMENS

Approved  
Partner  
Value Added  
Reseller

SIEMENS

★ Specialist Solution Partner ● Solution Partner ● Approved Partner

## Partnerlerimiz ve Uzmanlık Alanları

Partner	Fabrika Otomasyonu ve SIMATIC NET	SIMATIC WinCC Uzmanlığı	TÜV Sertifikalı Emniyet Uzmanlığı	SIMATIC Proses Kontrol Sistemi Uzmanlığı	Proses Enstrüman-tasyonu	Yiyecek ve İçecek Uzmanlığı	RFID Sistemleri	Endüstriyel Enerji Yöntemi Uzmanlığı	Hareket Kontrol Sistemleri	Hareket kontrol ve Vinç sistemleri	CNC Takım Tezgaahları Sitümelek	Gar. Analizi	SIMOLOG Motorları	Temel Fabrika Otomasyonu	Temel SCADA
ARTI				●											
DAL				★	●										
ERGİN	●				●										
ESA	●			★											
MAKRO	●														
NETKON							●								
NOKTA	●	★		●		★		★	●						●
OTONORM	●								●						
PINAR	●								●		●				
PROSIM					●										
RETEK	●										●				
TEKNİKA									●					●	

## İSTANBUL (AVRUPA)

- **ARTI ENDÜSTRİYEL OTOMASYON SİSTEMLERİ LTD. ŞTİ.**  
Barbaros Bulvarı Barbaros Apt. 74/14  
Balmumcu İSTANBUL  
Tel : (0212) 216 47 33  
E-mail : bilgi@artiotomasyon.com
- **DAL ELEKTRİK VE OTOM. SİST. SAN. TİC. A.Ş.**  
Doğu Sanayi Sitesi 12 Blok No:13  
34197 Yenibosna İSTANBUL  
Tel : (0212) 652 79 40 - 652 88 75  
E-mail : info@dalelektrik.com
- **ERGİN ELEKTRİK SAN. VE TİC. A.Ş.**  
Perpa Tic. Merk. A Blok Kat: 2 No: 5  
34384 Okmeydanı İSTANBUL  
Tel : (0212) 220 13 13  
E-mail : danisma@ergin.com.tr
- **ESA END. TES. VE KURUMSAL ÇÖZÜMLER TİC. LTD. ŞTİ**  
Mahmutbey Mah. İstoç Toptancılar Çarşısı  
17.Yol Sok. No:132 Aslan Plaza B Blok K:3  
Bağcılar İSTANBUL  
Tel : (0212) 659 80 65  
E-mail : info@esamuhendislik.com

- **MAKRO HAREKET KONTROL OTOMASYON ELK. MAK. İTH. İHR. TİC. LTD. ŞTİ.**  
İkitelli O.S.B.Mah. Aykosan Çarşısı B Blok Sk.,  
VIP Plaza NO:1/15 Başakşehir/İstanbul  
Tel : (0212) 671 61 47  
E-mail : info@makrootomasyon.com.tr

- **NETKON BİLG. YAZ. DANIŞ. TİC. VE SAN. LTD. ŞTİ.**  
İzzetpaşa Mah. Yeni Yol Cad. No:12/8  
34387 Şişli İSTANBUL  
Tel : (0212) 224 90 94  
E-mail : info@netkon.com.tr

- **NOKTA ENDÜSTRİYEL YAZILIM SİST. SAN. VE TİC. LTD. ŞTİ**  
Halil Rifat Paşa Mah. Nazlı Sok. No:1/5  
K:2 D:16/17 Okmeydanı / İSTANBUL  
Tel : (0212) 272 58 80  
E-mail : info@noktaendustriyel.com

- **OTONORM ENDÜSTRİYEL SİSTEM MÜHENDİSLİĞİ SAN. TİC. LTD. ŞTİ.**  
İkitelli OSB Dersan Sanayi Sitesi Trios İş Merkezi  
B Blok No:61 Başakşehir İstanbul  
Tel : (0212) 549 3616  
E-mail : otonorm@otonorm.com

- **PINAR MÜH. SAN. TİC. LTD. ŞTİ.**  
Perpa Ticaret Merkezi A Blok Kat:11  
No: 1365  
34384 Şişli İSTANBUL  
Tel : (0212) 220 02 77-222 72 42  
E-mail : pinar@pinarmuhendislik.com.tr

- **PROSİM PROSES VE OTOMASYON TEK. DANIŞMANLIK VE TİC. LTD. ŞTİ.**  
Büyükdere Cad. Andaç İş Merk. No:458 D:16  
Mecidiyeköy İSTANBUL  
Tel : (0212) 288 48 62  
E-mail : sales@prosimproses.com

- **RETEK MÜHENDİSLİK MAKİNA SAN. VE TİC. LTD. ŞTİ.**  
İkitelli Org. San. Böl. ESOT San. Sitesi P Blok  
No: 12 Başakşehir İSTANBUL  
Tel : (0212) 320 63 10 - 11  
E-mail : info@retektld.com

- **TEKNİKA ELK. ELEKTRONİK OTOMASYON SAN. TİC. LTD. ŞTİ.**  
Okçu Musa Cad. Anten Han No: 16 Kat: 6  
34420 Karaköy İSTANBUL  
Tel : (0212) 256 61 55  
E-mail : info@teknikaotomasyon.com

\* Otomasyon Kontrol Sistem (SIMATIC) ve İnsan Makina Arayüzü (HMI)

Solution Partner Automation Drives	SIEMENS	Approved Partner Value Added Reseller	SIEMENS
---------------------------------------	---------	--	---------

★ Specialist Solution Partner ● Solution Partner ● Approved Partner

## Partnerlerimiz ve Uzmanlık Alanları

Partner	Fabrika Otomasyonu SIMATIC NET	SIMATIC WinnCC Uzmanlığı	TÜV sertifikalı Emniyet Uzmanlığı	SIMATIC Proses Kontrol Sistemi Uzmanlığı	Proses Enstrümantasyonu	Yiyecek ve İçecek Uzmanlığı	RFID Sistemleri	Endüstriyel Enerji Yönetimi Uzmanlığı	Hareket Kontrol Sistemleri	Hareket kontrol ve Vinç sistemleri	CNC Takım Tezgahları Simünerik	GAZ Analizi	SIMOLOG Motorları	Temel Fabrika Otomasyonu	Temel SCADA
ACS	●														
ALTINAY	●														
ENTEGRE				●											
ÇERKO															
HMI	●														
INLINE	●								●	●					
LOJİKSAN	●														
MAKSİS	●														
MCS OTOMAS.	●								●						
MFD							●								
OSKON	●		★	●	●										
PACPRO	●			●					●						
SET TEKNİK												●			
SIM											●				
SIMBA	●										●				
SİMTEK	●		★												

## İSTANBUL (ANADOLU)

• **ACS OTOMASYON KONTROL SİSTEMLERİ LTD. ŞTİ.**  
Dudullu O.S.B. İmes San. Sit. E Blok502 Sok.  
No:4 Y.Dudullu Ümraniye/İSTANBUL  
Tel : (0216) 364 27 22  
E-mail : info@acsotomasyon.com

• **ALTINAY ROBOT TEK. SAN. VE TİC. A.Ş.**  
İstanbul Deri ve Endüstri Serbest Bölgesi  
Orjin Caddesi 10. Sokak No: 3  
34957 Tuzla İSTANBUL  
Tel : (0216) 581 32 00  
E-mail : info@altinay.com.tr

• **ENTEGRE KONT. SİST. SAN. VE TİC. LTD. ŞTİ**  
Cevizli Mah. Bağdat Cad. Plaza 233  
K:4 No:519 34846 Maltepe İSTANBUL  
Tel : (0216) 442 11 32  
E-mail : info@integrol.com

• **ÇERKO MOTOR İÇ VE DIŞ TİC. A.Ş.**  
Esenşehir Mah. Nato Yolu Cad. No:219/B  
Y. Dudullu - Ümraniye / İSTANBUL  
Tel : (0216) 314 73 73  
E-mail : info@cerkomotor.com  
yilmazdemirhan@cerkomotor.com  
yasindemirhan@cerkomotor.com

• **HMI MÜHENDİSLİK OTOMASYON KONTROL SİSTEMLERİ SANAYİ VE TİCARET LTD. ŞTİ**  
Soğanlık Yeni Mahalle Baltacı Mehmet Paşa Sok. No:4 AC Moment B-Blok Daire 163 Kartal / İSTANBUL  
Tel : (0216) 305 04 85  
E-mail : hmi@hmi.com.tr

• **INLINE ELEKTRİK VE OTOMASYON SİSTEMLERİ SAN. DIŞ. TİC. LTD. ŞTİ.**  
Tugay Yolu Cad. No:20 B Blok Ofis No: 102 Maltepe İSTANBUL  
Tel : (0216) 441 39 39  
E-mail : inline@inline.com.tr

• **LOJİKSAN ELEKTRİK ELEKTRONİK KONTROL SİST. TİC. LTD. ŞTİ.**  
Tatlısu Mh. Akif İnan Sk.No:8 / 9 Ümraniye / İSTANBUL  
Tel : (0216) 417 83 97  
E-mail : info@lojiksank.com

• **MAKSİS OTOMASYON SAN. ve TİC. LTD. ŞTİ.**  
Şerifali Mah. Hendem Cad. Köşk Apt. No:21/A Ümraniye / İSTANBUL  
Tel : (0216) 540 20 04  
E-mail : info@maksisotomasyon.com

• **MCS OTOMASYON SAN. TİC. LTD. ŞTİ.**  
Armağanevler Mah. Mithatpaşa Cad. No: 148/10 34770 Ümraniye İSTANBUL  
Tel : (0216) 505 07 01  
E-mail : info@mcs.com.tr

• **OSKON ELEKTRİK ELEKTRONİK MAK. SAN. TİC. LTD. ŞTİ.**  
Aydınlı Mah. Yanyol Cad. Melodi Sok. No:2 S.S. Bİlmo Mobilyacılar Küçük Sanayi Sitesi 34953 Tuzla İSTANBUL  
Tel : (0216) 593 08 18  
E-mail : info@oskonotomasyon.com  
Şube: Sanayi Mahallesi Kozalı Sokak Çarşı Yapı AVM B Blok No:25 İzmit/Kocaeli  
Tel : (0262) 335 41 16  
Destek Hattı : 4449675

• **MCS FACTORY DIGITALIZATION ENDÜSTRİYEL BİLİŞİM TEKNOLOJİLERİ LTD. ŞTİ.**  
Armağanevler Mah. Mithatpaşa Cad. No: 148/13 34770 Ümraniye İSTANBUL  
Tel : (0216) 505 07 01  
E-mail : info@mfd.com.tr

• **PACPRO OTOMASYON MÜH. SAN. İÇ VE DIŞ. TİC. AŞ.**  
Aydınlı Mah. Yanyol Cad. Melodi Sok. No:16 S.S. Bİlmo Mobilyacılar Küçük Sanayi Sitesi 34953 Tuzla İSTANBUL  
Tel : (0216) 376 10 95  
E-mail : info@pacpro.com

• **SET TEKNİK EMNİYET ÇEVRE VE LAB. TEK. SAN. TİC. AŞ**  
Şerifali Mah. Emin Sk. No: 13 34775 Ümraniye İSTANBUL  
Tel : (0216) 577 51 05  
E-mail : bilgi@setteknik.com.tr

• **SİM OTOMASYON MAKİNE LTD. ŞTİ.**  
Örnek Mah. Ferah Feza Sok. No: 3/1 Ataşehir / İSTANBUL  
Tel : (0216) 470 52 80-81  
E-mail : adnan@simotomasyon.com.tr

• **SİMBA ENDÜSTRİYEL OTOMASYON VE MÜH. HİZM. SAN. ve TİC. LTD. ŞTİ.**  
Yeni Soğanlık Mahallesi Balıkesir Caddesi Uprise Elite Sitesi Gül Blok B1 Apartmanı No:8 GA/4  
Tel : (0216) 388 05 42-43-44  
E-mail : alev@simbaotomasyon.com

• **SİMTEK OTOMASYON LTD. ŞTİ.**  
Esenkent Mah. Endam Sok. No: 3 Des San. Sitesi C Kapısı Karşısı Ümraniye İSTANBUL  
Tel : (0216) 349 95 58  
E-mail : info@simtek.com.tr

# Global Program Partnerlerimiz

Solution Partner	SIEMENS	Approved Partner	SIEMENS
Automation Drives		Value Added Reseller	

★ Specialist Solution Partner ● Solution Partner ● Approved Partner

## Partnerlerimiz ve Uzmanlık Alanları

Partner	Fabrika Otomasyonu ve SIMATIC NET	SIMATIC WinnCC Uzmanlığı	TÜV sertifikalı Emniyet Uzmanlığı	SIMATIC Proses Kontrol Sistemi Uzmanlığı	Proses Enstrüman-tasyonu	Yiyecek ve İçecek Uzmanlığı	RFID Sistemleri	Endüstriyel Enerji Yönetimi Uzmanlığı	Hareket Kontrol Sistemleri	Hareket kontrol ve Vinç sistemleri	CNC Takım Tezgahları Sinumerik	Gaz Analizi	SIMOLOG Motorları	Temel Fabrika Otomasyonu	Temel SCADA
ADASİM	●			●	●				●						
DRV	●								●	●					
YZD	●								●						

## ADANA

• **ADASİM MÜHENDİSLİK OTOMASYON İNŞ. SAN. VE TİC. LTD. ŞTİ.**  
Yüzüncüyıl Mah. 85069 Sok. Ortaklar 2  
Sitesi C Blok No: 3/3A Çukurova ADANA  
Tel : (0322) 456 00 75  
E-mail : adasim@adasim.com.tr

• **DRV MÜHENDİSLİK SAN. VE TİC. AŞ.**  
Yeşiloba Mah. Efer San. Sitesi  
46167 Sok. Dış Kapı No: 12 A Blok  
No: 3 Seyhan ADANA  
Tel : (0322) 453 07 02  
E-mail : info@drv.com.tr

• **YZD ELEKTRİK İNŞAAT. TİC. VE SAN. LTD. ŞTİ.**  
Adana Hacı Sabancı Org. San. Bölgesi OSB  
İnönü Bulvarı No:11 Sarıçam ADANA  
Tel : (0322) 394 51 94  
E-mail : yzd@yzd.com.tr

## Partnerlerimiz ve Uzmanlık Alanları

Partner	Fabrika Otomasyonu ve SIMATIC NET	SIMATIC WinnCC Uzmanlığı	TÜV sertifikalı Emniyet Uzmanlığı	SIMATIC Proses Kontrol Sistemi Uzmanlığı	Proses Enstrüman-tasyonu	Yiyecek ve İçecek Uzmanlığı	RFID Sistemleri	Endüstriyel Enerji Yönetimi Uzmanlığı	Hareket Kontrol Sistemleri	Hareket kontrol ve Vinç sistemleri	CNC Takım Tezgahları Sinumerik	Gaz Analizi	SIMOLOG Motorları	Temel Fabrika Otomasyonu	Temel SCADA
BERA	●								●						
ECONORM				●								●			
EMF															
SİSTEK	●			●	●				●						
UNICOM															●
IC ENDÜSTRİ					●										

## ANKARA

• **BERA MAKİNA OTOMASYON ELEKTRİK BİLGİSAYAR SAN. VE TİC. LTD. ŞTİ.**  
İvedik OSB. Mah. Melih Gökçek Bulv.  
No:63/130 Yenimahalle / Ankara  
Tel : (0312) 395 91 11  
E-mail : satis@beraelektrik.com

• **ECONORM TEK. SERVİS HİZ. PAZ. ÇEVRE VE İŞ GÜV. TEK. TLK. ELK. SAN. TİC. LTD. ŞTİ.**  
Şehit Cevdet Özdemir Mah. Kabil Cad. 1350  
Sok. 4/A Öveçler / ANKARA  
Tel : (0312) 483 30 40  
E-mail : econorm@econorm.com.tr

• **EMF ELEKTRİK İNŞAAT SAN. VE TİC. LTD. ŞTİ.**  
Konutkent Mah. 2983 Cad. No:68 06810  
Çankaya / ANKARA  
Tel : (0312) 447 68 96 - 97  
E-mail : emf@emf.com.tr  
Şube: Kızılkulesi Sokak No: 28/5  
06700 Gaziosmanpaşa ANKARA

• **SİSTEK ELEKTRONİK SİST.SAN. TİC. LTD. ŞTİ.**  
İvedik Osb Mah. 2263 Cad. No:1  
Yenimahalle / ANKARA  
Tel : (0312) 394 59 83-85  
E-mail : sistek@sistekelektronik.com

• **UNICOM UNİVERSAL BİLGİSAYAR HİZMETLERİ TİC. LTD. ŞTİ.**  
Çetin Emec Bul. 8. Cad. 1326. Sok. No:4/5-6 A  
Öveçler Balgat - Ankara 06460  
Tel : (0312) 472 85 90  
E-mail : info@unicomltd.com.tr

• **IC ENDÜSTRİ TEKNOLOJİLERİ LTD.ŞTİ.**  
Keklikpınarı Mh. 906 Sokak 12/A  
Çankaya Ankara  
Tel : (0312) 473 88 00  
E-mail : aytunc@icendustri.com

## Partnerlerimiz ve Uzmanlık Alanları

Partner	Fabrika Otomasyonu ve SIMATIC NET	SIMATIC WinnCC Uzmanlığı	TÜV sertifikalı Emniyet Uzmanlığı	SIMATIC Proses Kontrol Sistemi Uzmanlığı	Proses Enstrüman-tasyonu	Yiyecek ve İçecek Uzmanlığı	RFID Sistemleri	Endüstriyel Enerji Yönetimi Uzmanlığı	Hareket Kontrol Sistemleri	Hareket kontrol ve Vinç sistemleri	CNC Takım Tezgahları Sinumerik	Gaz Analizi	SIMOLOG Motorları	Temel Fabrika Otomasyonu	Temel SCADA
GRIDAS	●														

## ANTALYA

• **GRIDAS ELEKTRİK SAN. VE TİC. LTD. ŞTİ.**  
Kültür Mah. Hürriyet Cad. No: 4/A 4/A  
Kepez / ANTALYA 07300  
Tel : (0242) 255 07 35  
E-mail : info@gridas.com.tr

\* Otomasyon Kontrol Sistem (SIMATIC) ve İnsan Makina Arayüzü (HMI)

Solution Partner Automation Drives	SIEMENS	Approved Partner Value Added Reseller	SIEMENS
---------------------------------------	---------	--	---------

# Global Program Partnerlerimiz

★ Specialist Solution Partner ● Solution Partner ● Approved Partner

## Partnerlerimiz ve Uzmanlık Alanları

Partner	Fabrika Otomasyonu ve SIMATIC NET	SIMATIC WinCC Uzmanlığı	TÜV Sertifikalı Emniyet Uzmanlığı	SIMATIC Proses Kontrol Sistemi Uzmanlığı	Proses Enstrüman-tasyonu	Yiyecek ve İçecek Uzmanlığı	RFID Sistemleri	Endüstriyel Enerji Yönetimi Uzmanlığı	Hareket Kontrol Sistemleri	Hareket kontrol ve Vinç sistemleri	CNC Takım Tezgahları Sinumerik	Gaz Analizi	SIMOLOG Motorları	Temel Fabrika Otomasyonu	Temel SCADA
BUROSSA	●														
KRC									●				●		
ÖM-EL	●		★						●						
SIMOS									●						

## BURSA

- BUROSSA OTOMASYON LTD. ŞTİ.**  
 Alaaddin Bey Mah. 618.Sok. No:3/1  
 Nilüfer BURSA  
 Tel : (0224) 443 25 00  
 E-mail : burossa@burossa.com
- KRC ELEKTROMARKET A.Ş.**  
**Motor Şube Bursa:** NİLTİM Ticaret Merkezi  
 66. Sok. No:21 Nilüfer /BURSA 16159  
 Tel : (0224) 243 17 15 (pbx)  
 E-mail : motor@krcelektromarket.com.tr  
**Merkez:** Organize Sanayi Böl. 9. Cad.  
 No:23 26110 ESKİŞEHİR  
 Tel : (0222) 234 34 04 (pbx)  
 E-mail : eskisehir@krcelektromarket.com.tr  
**Şubeler:**  
 Afyon : (0272) 222 20 50 pbx  
 Aydın : (0256) 212 27 85 pbx  
 Balıkesir : (0266) 241 00 21 pbx  
 Bandırma : (0266) 718 10 33 pbx  
 Çiğli : (0232) 376 02 15 pbx  
 Gebze : (0262) 644 16 15 pbx  
 Kemalpaşa : (0232) 878 30 78 pbx  
 Kütahya : (0274) 226 13 00 pbx  
 İnegöl : (0224) 712 03 23 pbx  
 Manisa : (0236) 236 33 79 pbx  
 Motor Bursa : (0224) 243 17 15 pbx
- SİMOS ELEKTRONİK OTOMASYON LTD. ŞTİ.**  
 Nilüfer Ticaret Merkezi 68. Sokak  
 No: 14 Nilüfer BURSA  
 Tel : (0224) 443 26 32  
 (0224) 443 13 58  
 E-mail: : simos@simos.com.tr

## Partnerlerimiz ve Uzmanlık Alanları

Partner	Fabrika Otomasyonu ve SIMATIC NET	SIMATIC WinCC Uzmanlığı	TÜV Sertifikalı Emniyet Uzmanlığı	SIMATIC Proses Kontrol Sistemi Uzmanlığı	Proses Enstrüman-tasyonu	Yiyecek ve İçecek Uzmanlığı	RFID Sistemleri	Endüstriyel Enerji Yönetimi Uzmanlığı	Hareket Kontrol Sistemleri	Hareket kontrol ve Vinç sistemleri	CNC Takım Tezgahları Sinumerik	Gaz Analizi	SIMOLOG Motorları	Temel Fabrika Otomasyonu	Temel SCADA
PROTON	●								●						

## DENİZLİ

- PROTON OTOMASYON ELK. MAK. TAAH. SAN. VE TİC. LTD. ŞTİ.**  
 Akçeşme Mah. Bozburun Cad. No:2 DENİZLİ  
 Tel : (0258) 372 11 33  
 E-mail : info@protonotomasyon.com



# Global Program Partnerlerimiz

Solution Partner Automation Drives	SIEMENS	Approved Partner Value Added Reseller	SIEMENS
---------------------------------------	---------	--	---------

★ Specialist Solution Partner ● Solution Partner ● Approved Partner

## Partnerlerimiz ve Uzmanlık Alanları

Partner	Fabrika Otomasyonu ve SIMATIC NET	SIMATIC WinCC Uzmanlığı	TÜV Sertifikalı Emniyet Uzmanlığı	SIMATIC Proses Kontrol Sistemi Uzmanlığı	Proses Enstrümantasyonu	Yiyecek ve İçecek Uzmanlığı	RFID Sistemleri	Endüstriyel Enerji Yönetimi Uzmanlığı	Hareket Kontrol Sistemleri	Hareket kontrol ve Vinç sistemleri	CNC Takım Tezgaahları Sinumerik	Gaz Analizi	SIMOLOG Motorları	Temel Fabrika Otomasyonu	Temel SCADA
ANOT	●		★		●		●		●		●				

## ESKİŞEHİR

### • ANOT ENDÜSTRİ VE TİCARET A. Ş

Merkez: Organize Sanayi Bölgesi 20. Cad.

No:29 Odunpazarı / ESKİŞEHİR - TÜRKİYE

Tel : (0222) 236 16 16

E-mail : info@anot.com.tr

Bursa Şube: Alaaddin Bey Mah. 638. Sk.

A Blok 2A/1 Nilüfer / BURSA

Tel : (0224) 443 50 55

İzmir Şube: Kazım Dirik Mah. 296/2 Sk. No: 33

Bornova / İZMİR

Tel : (0530) 737 85 58

## Partnerlerimiz ve Uzmanlık Alanları

Partner	Fabrika Otomasyonu ve SIMATIC NET	SIMATIC WinCC Uzmanlığı	TÜV Sertifikalı Emniyet Uzmanlığı	SIMATIC Proses Kontrol Sistemi Uzmanlığı	Proses Enstrümantasyonu	Yiyecek ve İçecek Uzmanlığı	RFID Sistemleri	Endüstriyel Enerji Yönetimi Uzmanlığı	Hareket Kontrol Sistemleri	Hareket kontrol ve Vinç sistemleri	CNC Takım Tezgaahları Sinumerik	Gaz Analizi	SIMOLOG Motorları	Temel Fabrika Otomasyonu	Temel SCADA
ADEPTEK	●			●					●		●				
DELTA PROSES	●			●											
EGESİM OTOMATİK	●			●	●				●						
ENDO									●						
EOPY	●														
INDAS				●											
KARSİM									●						
PROMEDA	●					★			●						

## İZMİR

### • ADEPTEK END. TEK. SİS. LTD. ŞTİ.

29 Ekim Mahallesi Ulukent Sanayi Bölgesi

10002 Sokak No: 16/5 Menemen/İZMİR

Tel : (0850) 840 64 24

E-mail : satis@adepstek.com.tr

### • DELTA PROSES OTOMASYON KONTROL VE ELEKTRONİK SİST. TİC. LTD. ŞTİ.

10042 Sok. No:6 İAOSB Çiğli İZMİR

Tel : (0232) 433 29 10

E-mail : delta@deltaproses.com

### • EGESİM OTOMATİK KONTROL SAN. VE TİC. LTD. ŞTİ.

29 Ekim Mahallesi 10007 Sokak No:5/2,

35663 Ulukent / İZMİR

Tel : (0232) 433 30 25

E-mail : egesim@egesim.com

### • INDAS ENDÜSTRİYEL OTOMASYON SİSTEMLERİ VE BİLGİ TEKNOLOJİLERİ SAN. VE TİC. LTD. ŞTİ.

Aosb Mah. 10028 Sok. No:7

Çiğli - İZMİR 35620

Tel : (0232) 458 08 88

E-mail : info@indas.com.tr

### • ENDO ENDÜSTRİYEL DONANIM VE OTOMASYON SİSTEMLERİ SAN. TİC. A.Ş.

Merkez:10053 Sk. No:9 A.O.S.B

Çiğli/İzmir - TR

Tel : (0232) 433 85 15

E-mail : info@endo.com.tr

### • EOPY ENDÜSTRİYEL OTOMASYON PROJE YAZILIM VE DANIŞMANLIK HİZMETLERİ

Karacaoğlan Mahallesi İzeltaş Galeria Sitesi

No: 7/A, Işıkent, 35100 Bornova / İZMİR,

Türkiye

Tel : (0232) 462 44 98

E-mail : info@eopy.com.tr

### • KARSİM ELEKTRİK VE OTOMASYON A.Ş.

Merkez: AOSB Mh. 10026 Sk. No:19 Çiğli / İZMİR

Tel : (0232) 502 65 91

E-mail : info@karsimotomasyon.com

Mağaza: Halkapınar Mh. 1082 Sk. No: 7/N

Konak / İzmir

İstanbul Şube: Cumhuriyet Mh. Abdi İpekçi Cd.

No:2 Kat: 25 D: 228 Kartal / İSTANBUL

Tel : (0546) 414 20 59

### • PROMEDA ENDÜSTRİ A.Ş.

Merkez: Ulukent Sanayi Bölgesi

10007 Sok. No:17

29 Ekim Mah. 35663 Menemen / İZMİR

Tel : (0232) 459 22 22

E-mail : satis@promedaendustri.com.tr

Web : www.promedaendustri.com.tr

İstanbul Şube: Osmaniye Mah. Osmaniye

Mektebi Sok. No:2/2 Bakırköy / İSTANBUL

Tel : (0212) 660 00 65

\* Otomasyon Kontrol Sistem (SIMATIC) ve İnsan Makina Arayüzü (HMI)

Solution Partner	SIEMENS	Approved Partner	SIEMENS
Automation Drives		Value Added Reseller	

# Global Program Partnerlerimiz

★ Specialist Solution Partner ● Solution Partner ● Approved Partner

## Partnerlerimiz ve Uzmanlık Alanları

Partner	Fabrika Otomasyonu ve SIMATIC NET	SIMATIC WinCC Uzmanlığı	TÜV sertifikalı Emniyet Uzmanlığı	SIMATIC Proses Kontrol Sistemi Uzmanlığı	Proses Enstrümantasyonu	Yiyecek ve İçecek Uzmanlığı	RFID Sistemleri	Endüstriyel Enerji Yönetimi Uzmanlığı	Hareket Kontrol Sistemleri	Hareket kontrol ve Vinç sistemleri	CNC Takım Tezgahları Sinumerik	Gaz Analizi	SIMOLOG Motorları	Temel Fabrika Otomasyonu	Temel SCADA
ANKA	●								●						

## KAYSERİ

- ANKA ELEKTRİK ELEKTRONİK OTOMASYON LTD. ŞTİ.  
Kayseri Organize Sanayi Bölgesi 18. Cad.  
OSB Tic. Merk. No:18/2 38070 Melikgazi / KAYSERİ  
Tel : (0352) 321 40 08-09  
E-mail : anka@ankaelektrik.com

## Partnerlerimiz ve Uzmanlık Alanları

Partner	Fabrika Otomasyonu ve SIMATIC NET	SIMATIC WinCC Uzmanlığı	TÜV sertifikalı Emniyet Uzmanlığı	SIMATIC Proses Kontrol Sistemi Uzmanlığı	Proses Enstrümantasyonu	Yiyecek ve İçecek Uzmanlığı	RFID Sistemleri	Endüstriyel Enerji Yönetimi Uzmanlığı	Hareket Kontrol Sistemleri	Hareket kontrol ve Vinç sistemleri	CNC Takım Tezgahları Sinumerik	Gaz Analizi	SIMOLOG Motorları	Temel Fabrika Otomasyonu	Temel SCADA	Tire
ANIT	●		★				●		●							
ASM	●															
BERTA	●								●							
EGESİM ENERJİ									●							
GENESİS	●		★			★			●							★
İLTEKNO	●															
ROBO	●															
SUTEK									●							

## KOCAELİ

- ANIT KONTROL SİSTEMLERİ ROBOT MAKİNE OTOMASYON SAN. VE TİC. LTD. ŞTİ.  
Sanayi Mah. Kozalı Sok. Çarşı Yapı AVM  
No: 10 D 9 Blok 41040  
İzmit KOCAELİ  
Tel : (0262) 335 14 55 - 56  
E-mail : bilgi@anitotomasyon.com
- ASM ARITMA SİSTEMLERİ SAN. TİC. LTD ŞTİ.  
Sultan Orhan Mah, 1164. Sk. No:9  
Gebze / KOCAELİ  
Tel : (0262) 643 55 00  
E-mail : info@asmaritma.com.tr
- BERTA OTOMASYON HAREKET KONTROL SİSTEMLERİ A.Ş.  
Tübitak Teknoloji Yerleşkesi Martek Barış M.  
No:26/32 Gebze / KOCAELİ  
Tel : (0262) 644 89 11  
E-mail : info@berta.com.tr
- GENESİS GENEL ELEKTRİK ELEKTRONİK SİSTEMLERİ SANAYİ VE TİCARET A.Ş.  
Yenişehir Mah. Araç Sok. No:63/3 41050  
İzmit / KOCAELİ  
Tel : (0262) 323 26 06  
E-mail : teklif@genesisotomasyon.com
- EGESİM ENERJİ ELEKTROMEKANİK ELEKTRİK TAAHHÜT LTD. ŞTİ.  
Gebze Organize Sanayi Bölgesi 400. Sok.  
No: 410 41400 Gebze / KOCAELİ  
Tel : (0262) 751 28 00  
E-mail : istanbul@egesim.com  
egesim@egesim.com
- İLTEKNO İLERİ TEKNOLOJİ MÜHENDİSLİK VE TİCARET A.Ş.  
Çerkeşli OSB Mah. İmes-5 Bulvarı No:7  
Dilovası / KOCAELİ  
Tel : (0212) 910 11 90  
E-mail : info@ilteknocom
- ROBO OTOMASYON MÜH. ELEKT. MAK. SAN. VE TİC. A.Ş.  
Karaköprü Mahallesi Atatürk Bulvarı No:410/A  
Gölcük / KOCAELİ / TÜRKİYE  
Tel : (0262) 343 27 55  
E-mail : satis@robo.com.tr
- SUTEK ELEKTRİK OTOMASYON ÇEVRE SİSTEMLERİ SAN. TİC. LTD. ŞTİ.  
Sultan Orhan Mah 1167. Sok. No:25  
Gebze / Kocaeli 41400  
Tel : (0262) 642 23 30  
E-mail : info@sutekcevre.com.tr

\* Otomasyon Kontrol Sistem (SIMATIC) ve İnsan Makina Arayüzü (HMI)

# Global Program Partnerlerimiz

Solution Partner Automation Drives	<b>SIEMENS</b>	Approved Partner Value Added Reseller	<b>SIEMENS</b>
---------------------------------------	----------------	--	----------------

★ Specialist Solution Partner ● Solution Partner ● Approved Partner

## Partnerlerimiz ve Uzmanlık Alanları

Partner	Fabrika Otomasyonu ve SIMATIC NET	SIMATIC WinCC Uzmanlığı	TÜV sertifikalı Emniyet Uzmanlığı	SIMATIC Proses Kontrol Sistemi Uzmanlığı	Proses Enstrümantasyonu	Yiyecek ve İçecek Uzmanlığı	RFID Sistemleri	Endüstriyel Enerji Yöntemi Uzmanlığı	Hareket Kontrol Sistemleri	Hareket kontrol ve Vinç sistemleri	CNC Takım Tezgahları Sinumerik	Gaz Analizi	SIMOLOG Motorları	Temel Fabrika Otomasyonu	Temel SCADA
KNET									●		●				
SİMKON	●								●						

## KONYA

- **KNET MEKATRONİK YAZILIM LTD. ŞTİ.**  
Fevzi Çakmak Mahallesi 10676 Sokak No:42  
Karatay / Konya  
Tel : (0332) 345 27 01  
E-mail : bilgi@knet.com.tr
- **SİMKON MÜH. OTOMASYON SAN. VE TİC. LTD. ŞTİ.**  
Fevzi Çakmak Mah. Medcezir Cad. 37/A  
Karatay KONYA  
Tel : (0332) 346 16 00  
E-mail : info@simkonmuhendislik.com

## Partnerlerimiz ve Uzmanlık Alanları

Partner	Fabrika Otomasyonu ve SIMATIC NET	SIMATIC WinCC Uzmanlığı	TÜV sertifikalı Emniyet Uzmanlığı	SIMATIC Proses Kontrol Sistemi Uzmanlığı	Proses Enstrümantasyonu	Yiyecek ve İçecek Uzmanlığı	RFID Sistemleri	Endüstriyel Enerji Yöntemi Uzmanlığı	Hareket Kontrol Sistemleri	Hareket kontrol ve Vinç sistemleri	CNC Takım Tezgahları Sinumerik	Gaz Analizi	SIMOLOG Motorları	Temel Fabrika Otomasyonu	Temel SCADA
ASAL									●						
GALBİM	●														

## SAMSUN

- **ASAL ELEKTRİK MAKİNA TİCARET**  
Kutlukent Bulvarı No:81 19 Mayıs Sanayi Sitesi  
Tekkeköy SAMSUN  
Tel : (0362) 431 60 47  
E-mail : asal@asalelektrik.com
- **GALBİM ENDÜSTRİYEL OTOMASYON SAN. TİC. LTD. ŞTİ.**  
Şabanoglu Mah. 23 Nisan Sok. No:125  
Tekkeköy SAMSUN  
Tel : (0362) 435 27 13  
E-mail : galbim@galbim.com.tr

## Partnerlerimiz ve Uzmanlık Alanları

Partner	Fabrika Otomasyonu ve SIMATIC NET	SIMATIC WinCC Uzmanlığı	TÜV sertifikalı Emniyet Uzmanlığı	SIMATIC Proses Kontrol Sistemi Uzmanlığı	Proses Enstrümantasyonu	Yiyecek ve İçecek Uzmanlığı	RFID Sistemleri	Endüstriyel Enerji Yöntemi Uzmanlığı	Hareket Kontrol Sistemleri	Hareket kontrol ve Vinç sistemleri	CNC Takım Tezgahları Sinumerik	Gaz Analizi	SIMOLOG Motorları	Temel Fabrika Otomasyonu	Temel SCADA
AKYILDIZ	●														

## SAKARYA

- **AKYILDIZ OTOMASYON SAN. VE TİC. LTD. ŞTİ.**  
Erenler Mah. Sakarya Cad. 344/2 Erenler / Sakarya  
Tel : (0264) 278 88 55 - (0552) 874 66 25  
E-mail : info@akyildizotomasyon.com  
satis@akyildizotomasyon.com

Solution Partner	SIEMENS	Approved Partner	SIEMENS
Automation Drives		Value Added Reseller	

# Global Program Partnerlerimiz

## Partnerlerimiz ve Uzmanlık Alanları

Partner	Fabrika Otomasyonu ve SIMATIC NET	SIMATIC WinCC Uzmanlığı	TÜV sertifikalı Emniyet Uzmanlığı	SIMATIC Proses Kontrol Sistemi Uzmanlığı	Proses Enstrüman-tasyonu	Yiyecek ve İçecek Uzmanlığı	RFID Sistemleri	Endüstriyel Enerji Yöntemi Uzmanlığı	Hareket Kontrol Sistemleri	Hareket Kontrol ve Vinç sistemleri	CNC Takım Tezgahları Sinumerik	Gaz Analizi	SIMOLOG Motorları	Temel Fabrika Otomasyonu	Temel SCADA
TEKNOPLAN									●						

## ZONGULDAK

### • TEKNOPLAN MÜH. OTOMASYON MAKİNE BİLİŞİM SAN. VE TİC. LTD. ŞTİ.

Kdz. Ereğli OSB, Osman Zeki Oral Sok.

No: 12, 67300 Kdz.Ereğli Zonguldak

Tel : (0372) 312 18 60

E-mail : teknoplan@teknoplan.com.tr

\* Otomasyon Kontrol Sistem (SIMATIC) ve İnsan Makina Arayüzü (HMI)

# Bölgesel Program Partnerlerimiz

## Alçak Gerilim AC Motor Bayilerimiz

### İSTANBUL BÖLGESİ

- ÇERKO MOTOR İÇ VE DIŞ TİC. A.Ş.

Esenehir Mah. Nato Yolu Cad. No:219/B  
Y. Dudullu - Ümraniye / İSTANBUL  
Tel : (0216) 314 73 73  
E-mail : info@cerkomotor.com  
: yilmazdemirhan@cerkomotor.com  
: yasindemirhan@cerkomotor.com

### BURSA BÖLGESİ

- KRC ELEKTROMARKET A.Ş.

**Motor Şube Bursa:** NİLTİM Ticaret Merkezi  
66. Sok. No:21 Nilüfer /BURSA 16159  
Tel : (0224) 243 17 15  
Faks : (0224) 243 21 20  
E-mail : motor@krcelektromarket.com.tr  
**Merkez:** Organize Sanayi Böl. 9. Cad.  
No:23 26110 ESKİŞEHİR  
Tel : (0222) 234 34 04  
E-mail : eskisehir@krcelektromarket.com.tr  
**Şubeler:**  
Afyon : (0272) 222 20 50  
Aydın : (0256) 212 27 85  
Balıkesir : (0266) 241 00 21  
Bandırma : (0266) 718 10 33  
Çiğli : (0232) 376 02 15  
Gebze : (0262) 644 16 15  
Kemalpaşa : (0232) 878 30 78  
Kütahya : (0274) 226 13 00  
İnegöl : (0224) 712 03 23  
Manisa : (0236) 236 33 79  
Motor Bursa : (0224) 243 17 15

### ANKARA BÖLGESİ

- SİSTEK ELEKTRONİK SIST. SAN. TİC. LTD. ŞTİ.

İvedik Osb Mah. 2263 Cad. No:1  
Yenimahalle / ANKARA  
Tel : (0312) 394 59 83-85  
E-mail : sistek@sistekelektronik.com

## SITRAIN Satış Partnerlerimiz

- ANOT ENDÜSTRİ VE TİCARET A. Ş

**Merkez:** Organize Sanayi Bölgesi 20. Cad.  
No:29 Odunpazarı / ESKİŞEHİR - TÜRKİYE  
Tel : (0222) 236 16 16  
E-mail : info@anot.com.tr  
**Bursa Şube:** Alaaddin Bey Mah. 638. Sk.  
A Blok 2A/1 Nilüfer / BURSA  
Tel : (0224) 443 50 55  
**İzmir Şube:** Kazım Dirik Mah. 296/2 Sk. No: 33  
Bornova / İZMİR  
Tel : (0530) 737 85 58

- KCH ENDÜSTRİ OKULU EĞİTİM VE TİC. LTD. ŞTİ.

Cumhuriyet mah. Şefkat sok No:15/5  
Kartal / İstanbul  
Tel : (0 542) 141 10 42  
E-mail : coskun.ermehan@endustriokulu.com

- PROMEDA ENDÜSTRİ A.Ş.

**Merkez:** Ulukent Sanayi Bölgesi  
10007 Sok. No:17  
29 Ekim Mah. 35663 Menemen / İZMİR  
Tel : (0232) 459 22 22  
E-mail : satis@promedaendustri.com.tr  
Web : www.promedaendustri.com.tr  
**İstanbul Şube:** Osmaniye Mah. Osmaniye  
Mektebi Sok. No:2/2 Bakırköy / İSTANBUL  
Tel : (0212) 660 00 65

# Bölgesel Program Partnerlerimiz

## Sürücü Tamir Partnerlerimiz

### BURSA BÖLGESİ

- **SİMOS ELEKTRONİK OTOMASYON LTD. ŞTİ.**  
Nilüfer Ticaret Merkezi 68. Sokak No: 14  
Nilüfer / BURSA  
Tel : (0224) 443 26 32 - 443 13 58  
E-mail : tamirmerkezi@simos.com.tr

### TEKİRDAĞ BÖLGESİ

- **DATA ELEKTRONİK ELEKTRONİK EKİPMANLARIN BAKIM VE ONARIMI**  
Şeyhsinan Mah. Ali Osman Çelebi Bulvarı No:69  
Çorlu / Tekirdağ  
Tel : (0282) 653 05 93  
E-mail : dataelektronik@dataelektronik.net

## Servo Motor Tamir Partnerlerimiz

### BURSA BÖLGESİ

- **Sİ-MUT TEKNİK SERVO MOTOR TAMİRİ VE MAKİNE OTOMASYON SİSTEMLERİ SAN. TİC. LTD. ŞTİ.**  
Üçevler Mah. Nilüfer Tic.Merk. 69. Sok.  
No: 5 Nilüfer / BURSA  
Tel : (0224) 443 0123  
E-mail : satis@simutteknik.com.tr

## MTS Sinumerik Servis Partnerlerimiz

### İSTANBUL BÖLGESİ

- **SİM OTOMASYON MAKİNE LTD. ŞTİ.**  
Örnek Mah. Ferah Feza Sok. No: 3/1  
Ataşehir İSTANBUL  
Tel : (0216) 470 52 80-81  
E-mail : adnan@simotomasyon.com.tr

## Siemens RuggedCom Teknik Yetkili Satıcısı

[www.siemens.com/ruggedcom](http://www.siemens.com/ruggedcom)

- **GENTEL TELEKOMÜNİKASYON SAN. VE DİŞ TİC. LTD. ŞTİ.**  
İnkılap Mah. Küçüksu Cad. No: 111 K: 5 D: 20  
Ümraniye İSTANBUL  
Tel : (0216) 630 06 66  
E-mail : sales@gentel.com.tr

**Siemens Sanayi ve Ticaret A.Ş.**

Yakacık Cad. No: 111  
34870 Kartal, İstanbul

Tel: 0216 459 20 00  
Call Center: 444 0 747